

Een deel van de rechterlijke macht in Nederland, het Openbaar Ministerie en het Ministerie van Justitie en Veiligheid, negeren doelbewust wetten en wettelijke voorschriften en gebruiken hiernaast bedrog in situaties waar haar belangen gevaar lopen. Dit geldt zowel voor rechtbanken, gerechtshoven en de Hoge Raad der Nederlanden.

Hiervoor worden door "ONRECHTERS" getuigen die het niet integer handelen van bepaalde faillissementscuratoren, rechters en het Openbaar Ministerie kunnen aantonen en bewijzen, bij zittingen (*in strijd met de wet*) geweigerd en worden hun schriftelijke verklaringen genegeerd. Als kennisdragers van strafbare feiten worden door deze rechtscolleges onder meer art. 162, lid c. Sv. (*de plicht van openbare colleges als kennisdragers van strafbare feiten aangifte te doen*) opzij geschoven om het veelal onwettig handelen en interne belangen van de rechterlijke macht af te schermen.

Ook voor de rechterlijke macht dient de letter en geest van de wet leidend te zijn, ook zij dienen haar voorschriften te respecteren en haar uitspraken hierop te baseren.

En niet te vervangen door abstracte en persoonlijke meningen die geen weerklank in de wet vinden, om hiermee de belangen van de rechterlijke macht veilig te stellen.

Officieren van Justitie en AG's die tijdens schorsingen ter zitting deelnemen aan het "besloten" overleg van rechters in raadkamers, prudente rechters van meervoudige colleges die het niet met de inhoud van een vonnis of arrest eens zijn, worden door deze **ONRECHTERS** gepasseerd met de mededeling in het vonnis of arrest dat deze rechter "buiten staat" was mede te ondertekenen. PV's van zittingen die door de griffie bij rechtscolleges niet worden opgemaakt om geen sporen van het bedrog achter te laten, enzovoort.

Voor wetenschappelijke voorbeelden hiervan verwijzen wij naar onze hiernavolgende inbreng en de geschriften van rechtsgeleerden waaronder het hierachter volgende essay van prof. dr. ir. Anton van Putten, (blz. 49 t/m 69) die ons eens mededeelde: "Je kunt de wet en wettelijke voorschriften aan hen voorleggen zoveel je wilt, maar als hun belangen worden aangetast kijken ze de andere kant op en doen vervolgens toch wat hen het beste uitkomt.

Wie de moeite neemt verder te lezen, zal niet meer kunnen ontkennen dat bedrog een instrument van de rechterlijke macht is geworden.

Waarbij het afschermen van fraude gepleegd door faillissementscuratoren, onder het toezicht en de verantwoordelijkheid van rechtbanken, blijkbaar een hoge prioriteit heeft, zoals de praktijk bewijst.

Ons archief bevat vele voorbeelden en bewijzen hiervan die het Openbaar Ministerie in opdracht van het Ministerie van Veiligheid en Justitie weigert in te zien om deze doofpotten gesloten te houden.

Een citaat uit de afscheidsrede van de president van de rechtbank 's Hertogenbosch uit 1998;

"Er zijn beduidend meer frauderende curatoren en rechters dan er ooit frauderende gefailleerden te vinden zullen zijn".

Bij klachten en beroepen aan de Hoge Raad betreft het strafbaar handelen van bepaalde rechters en/ of curatoren werden de klagers geen enkele keer in het gelijk gesteld, waardoor 8.000 nooit tot veroordeling van een rechter of curator hebben geleid.

De Hoge Raad hield ondanks onweerlegbare bewijslast vol dat er niets aan de hand was.

Maar rechters pakken elkaar niet aan en hebben veelal gemeenschappelijke belangen met faillissementscuratoren die te veel weten.

En als u het niet meer begrijpt, dan gaat het niet meer over recht, maar altijd over geld.

De zogenaamde "onafhankelijke" rechterlijke macht blijkt niet zo onafhankelijk te zijn als wordt aangenomen en geeft eigen belangen voorrang boven geldende wetten.

Kritiek op de rechterlijke macht wordt in Nederland bijna als godslastering gezien, wat de reden is dat de meeste media dit fenomeen liever niet belichten.

De enkele keer dat dit toch gebeurde, werd de redactie door het Openbaar Ministerie op de vingers getikt, zoals Arnoud Groot (zie Dagblad De Telegraaf blz. 7.) ondervond en eerder redacteur de Boer (t.v. programmamaker Brandpunt) die dit onderwerp hierna lieten rusten. Bij het Katholiek Nieuwsblad werd onze blz. 6. (betreft drs. Jan Poot, (Chipshol Affaire) van 10 september 2013 zelfs uit het archief verwijderd.

Wie de privé levens van deze groep **ONRECHTERS** nader bekijkt, komt tot de conclusie dat onder meer door belangenverstrengelingen en nevenfuncties bij onder andere het Openbaar Ministerie, de advocatuur en de lobby van Insolad faillissementscuratoren, deze lieden allesbehalve een goddelijke status verdienen. In overleg met het Openbaar Ministerie bepalen zij intern en vooraf aan welke **ONRECHTERS** de voor de rechterlijke macht schadelijke zaken behandeld gaan worden, waarmee het vonnis al vooraf vaststaat.

Voormalig **ONRECHTER** J.W. Wabeke, bleek een "overeenkomst" met het Ministerie van Justitie en Veiligheid te hebben gesloten om als vaste "schoonmaker" voor het OM te fungeren en art. 12 procedures tegen sjoemel curatoren af te wijzen.

Het aantal rechters die als **ONRECHTERS** gediskwalificeerd dienden te worden, zoals H.H. Dethmers, (zie blz. 7, 12 e.v.) V.P. van Deventer, die naast zijn nevenfunctie bij het Openbaar Ministerie, geregeld de wet negeert door getuigen en hun verklaringen tegen de rechterlijke macht

blz. 4 van 4.

en curatoren ter zittingen te weigeren om vervolgens in alle vrijheid zonder tegenspraak een vonnis samen te kunnen stellen, gebaseerd op fantasievolle theorieën die volledig aan de feiten voorbijgaan en censuur instelt om **ONRECHTERS** en sjoemel curatoren af te schermen.

En **ONRECHTER** mevr. *M.J.H.J. de Vries-Leemans* van het gerechtshof Den Bosch, die blijkbaar schriftelijke getuigenverklaringen tegen andere **ONRECHTERS** en sjoemel curatoren per ongeluk vergeet of in de prullenbak doet belanden. (zie blz. 40 t/m 43)

En de grootmeester der **ONRECHTERS** *J.W. Wabeke*, die op verzoek van het ministerie van Justitie en Veiligheid als "schoonmaker" voor het OM bij art. 12 procedures optrad bij het hof 's Gravenhage, de door het OM opgelegde aangiften tegen sjoemel curatoren kreeg toebedeeld om deze beklagzaken vervolgens systematisch te verwerpen. (zie blz. 5 en 45 t/m 48.)

Ook bij de Hoge Raad der Nederlanden wordt een dergelijk systeem toegepast.

Meerdere hierna volgende pagina's zijn eerder op last van het Openbaar Ministerie in samenwerking met de rechterlijke macht van het internet verwijderd. Het algemeen belang blijkt ook voor het Openbaar Ministerie ondergeschikt te zijn aan de eigen belangen. Wij doen namens het algemeen belang ons uiterste best deze (veelal verboden) informatie ondanks de tegenwerking van het Openbaar Ministerie en de rechterlijke macht uit de doofpotten te houden.

Fraudurator@gmail.com

FRAUDURATOR

06- 31166644

Mr. G. de Bie

E. Vossenbergh

R. Kluun

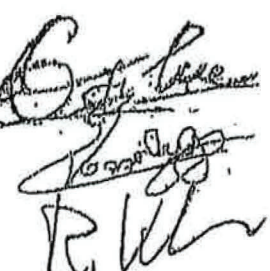



Ministerie van Justitie

Directoraat-Generaal Wetgeving, Rechtspleging en
Rechtsbijstand

Directie Wetgeving

Postadres: Postbus 20301, 2500 EH Den Haag

Aan het College van procureurs-generaal
De heer H. Brouwer
Postbus 20305
2500 EH DEN HAAG

Bezoekadres
Schedeldoekshaven 100
2511 EX Den Haag
Telefoon (070) 3 70 79 11
Fax (070) 3 70 79 32
www.justitie.nl

Onderdeel	Directie Wetgeving
Contactpersoon	[REDACTED]
Telefoonnummer(s)	[REDACTED]
E-mail	[REDACTED]
Datum	[REDACTED]
Ons kenmerk	[REDACTED]
Bijlage(n)	[REDACTED]
Onderwerp	Richtlijn voor aangiften faillissementsfraude.

Bij beantwoording de datum en ons kenmerk vermelden. Wilt u slechts één zaak in uw brief behandelen.

Vertrouwelijke mededeling.

Als preventieve maatregel dienen aangiften faillissementsfraude waarbij de betrokkenheid van curatoren aannemelijk is, altijd beantwoord te worden met de Oplegmededeling ten behoeve van de aangever.

Indien Beklag ex art. 12 Sv. hierop volgt, is overeengekomen dat het Gerechtshof deze opleggingen rechtsgeldig zal bekrachtigen.

De Minister van Justitie,

woensdag 11 september 2013

23 tot en met 27 december 2013
Luxe kerstbootreizen op de Rijn met KN en Friendship Cruises
Meld u aan! Bel: 088 - 130.73.00

Hier kan uw advertentie staan!

Bel het KN advertentie-team 073-612 85 30 of mail naar advertentie@katholieknieuwsblad.nl



KatholiekNieuwsblad

home over ons 4 weken gratis abonnement tip de redactie dossiers twitter advertenties contact zoek
nieuwe opinie inspiratie commentaar deze week films boek woord van de paus poll cartoon

Kritische vragen over beweerdelijke richtlijn Justitie

Jan Poot: Hoe valt de richtlijn van Justitie
te rijmen met de rechtsstaat?

Maakt de minister van Justitie afspraken met de rechterlijke macht om klachtprocedures ex artikel 12 te frustreren? En om curatoren die frauderen bij faillissementen uit de wind te houden? En heeft de rechterlijke macht daar mee ingestemd?

Geseponeerd

Er circuleert een kopie van een ambtsinstructie (die ook aan KatholiekNieuwsblad is aangeboden) waarin de minister van Justitie laat weten aan het College van procureurs-generaal dat aan giften tegen curatoren die gefraudeerd zouden hebben bij faillissementsfraude dadelijk geseponeerd dienen te worden (de zgn. "opleg mededeling")
Gerechtshoven zouden toegezegd hebben dit te dekken, door klachtprocedures ex art. 12 niet te honoreren

Overeengekomen

Jan Poot bekend van de slepende Chipsholaffaire, heeft hierover vragen gesteld aan mr. J.W. Fokkens, procureur-generaal bij de Hoge Raad.
"Deze ministeriële aanwijzing impliceert dat frauduleus gedrag van beëdigde functionarissen, zoals in dit geval advocaten/curatoren, niet mag worden vervolgd", aldus Poot.
"Nog schokkender is dat uit de brief blijkt dat de minister met de gerechtshoven is overeengekomen dat zij deze werkwijze zullen dekken." (Zie hiervoor de brief van Poot en de ambtsinstructie)

Betrokken

De procureur-generaal bij de Hoge Raad heeft uitzonderlijke toezichthoudende bevoegdheden binnen de rechtsstaat.

Daarom wil Poot van Fokkens weten hoe een dergelijke instructie te rijmen valt met een "onafhankelijke, integere en objectieve uitoefening van de rechterlijke taak" en of (het parket van) de procureur-generaal hier op enigerlei wijze bij betrokken is.

"Van strafvervolgung uitgesloten"

Ook wil Poot weten of nog meer "van dit soort uitzonderingsposities" geregeld zijn "waarin beëdigde functionarissen categoriaal van strafvervolgung zijn uitgesloten" in afstemming met de rechterlijke macht.

Hoewel het omstreden schrijven aan het OM is gericht, zegt dit het document niet te kennen.

afdrukken e-mail

10 september 2013

[terug naar boven](#)

@katholieknieuwsblad @kn

What's happening? kn op twitter!

Proef kn! Vier weken gratis!

Rechter-commissaris moet zich alweer verantwoorden

door ARNOUD GROOT

ROERMOND, vrijdag

Een rechter-commissaris van de Roermondse rechtbank is wederom in opspraak geraakt. Mr. Hans Dethmers, die meerdere keren toestemming zou hebben gegeven voor verkoop van onroerend goed ver onder de marktwaarde, geeft toe zijn controlefunctie niet naar behoren te kunnen uitoefenen. Een betrokken advocaat noemt zijn optreden 'onaanvaardbaar'.

Manegehoudster Gemma van Dijk en haar Roermondse manege Centro Lusitano werden 15 januari vorig jaar failliet verklaard. Slechts twee weken later Het haar curator, de Roermondse advocaat mr. Chris Noordhuis, haar onverhoeds weten dat hij haar manege voor € 500.000 had verkocht. Onmiddellijk wees zij zowel de curator als de rechter-commissaris op het feit dat verschillende kandidaat-kopers hun interesse voor de manege kenbaar hadden gemaakt. Ook wees zij Dethmers op het meest recente taxatierapport dat een executiewaarde van € 680.000 vermeldde. „Noordhuis liet mij echter weten dat er niets meer aan te doen was”, aldus Van Dijk. Een poging de verkoop door de Roermondse rechtbank te laten tegenhouden strandde, omdat het onroerend goed toen reeds was geleverd.

Vershillende kandidaatkopers bevestigen tegenover deze krant hun interesse voor de manege. „Daarvan heb ik de curator destijds schriftelijk op de hoogte gesteld”, aldus Harry Schade, commissaris bij verschillende Nederlandse bedrijven. „Maar helaas reageerde hij niet. Dat verwonderde mij toen zeer; een curator dient immers alles te doen om een zo hoog mogelijke opbrengst voor de schuldeisers te realiseren.”

Rechter-commissaris Dethmers staat nog steeds achter zijn goedkeuring voor verkoop van de manege. „Op het moment dat ik die gaf, was ik niet op de hoogte van andere dan welhogere aanbiedingen.” Curator Noordhuis bevestigt dat hij 'is vergeten' een kandidaatkoper terug te bellen en verwijst verder naar de goedkeuring van de rechter-commissaris voor de verkoop.

Vorige week berichtte deze krant reeds over het faillissement van een Brabants transportconsortium waarin rechter-commissaris Dethmers de verkoop van onroerend goed ver beneden de marktprijs goedkeurde. Het onroerend goed werd in eerste instantie voor ruim 2 ton verkocht, maar bracht een maand later een miljoen op. Ondanks herhaald reclameren door betrokken advocaten weigerde Dethmers ook hier actie te ondernemen. De Amsterdamse Ondernemingskamer gelastte vervolgens een onafhankelijk onderzoek in de zaak. Advocaat Peter van de Laak, die optreedt namens de eigenaar van het gefailleerde transportbedrijf, noemt het optreden van Dethmers 'onaanvaardbaar'. „Het is bekend dat rechters-commissarissen een buitengewoon zware werkdruk hebben”, aldus Van de Laak. „Ik kan daarom nog begrijpen dat hij niet ieder faillissement op de voet kan volgen. Maar als je wordt geconfronteerd met hard bewijs dat er iets fout zit, moet je natuurlijk wel ingrijpen. Wat stelt je rol als onafhankelijk controleur anders nog voor?”

Fraudurator

Dat de schrijvers niet helemaal alleen staan, blijkt onder meer uit het volgende citaat (blz. 111):

“Er zijn beduidend meer frauderende curatoren en rechters dan er ooit frauderende gefailleerden te vinden zullen zijn!”

(President van de rechtbank van Den Bosch bij zijn afscheidsrede in 1998; dus toen al...)

7

Open brief aan "curator" Marcus Gerrits (Van der Putt Advocaten Venray)

Open brief aan "curator" en juridisch bedrijfsadviseur mr. MARCUS GERRITS.

(Van der Putt Advocaten Venray)

Geachte heer Gerrits, 02.01.2014

Betreft: Uw handelingen als "curator".

Fraudurator

Wij hebben u eerder wegens uw optreden als "curator" in faillissement Eco Care (B.V.) de onwetende curator, de fraudurator, de bankier, de malafide doorstart specialist en de adviseur van aansprakelijk gestelde vennootschap bestuurders genoemd. Dit was noch meningsuiting noch waardeoordeel maar op feiten gebaseerde constatering inzake uw optreden als curator in faillissement F09/168. Hoewel deze benamingen uw optreden hierin verduidelijken, zullen wij beleefdheidshalve met "Curator en uitvoerend bedrijfsadviseur bij malafide doorstart" of "Mijnheer de "curator" aanspreken. Hier volgen meerdere constatering omtrent uw optreden als "curator" bij de faillissementsafhandeling van de (vennootschap) Eco Care (BV) faill. 07 juli 2009, Rechtbank Roermond, faill. Nr. F09/168.

- Welk een curator pleegt reeds maanden voor de faillissementsuitspraak overleg met de bestuurder/kopers van de vennootschap waarvan hij later als curator wordt aangesteld.
- Welk een curator ontkent later een duidelijk mondeling en schriftelijk bij hem ingebracht bod van ruim drie maal hoger dan zijn verkoop van de activa.
- Welk een curator stelt een branchegenoot en potentiële koper voor de activa van de failliet op vrijdagmiddag een ultimatum zijn bod de komende maandagochtend voor 09.00 te hebben ingebracht.
- Welk een curator staat toe dat een dag na faillissementsuitspraak een hem (volgens zijn zeggen) totaal onbekende partij, door de bestuurder van de failliet aan hem voorgesteld als de "nieuwe eigenaren/overnamekandidaat," reeds over de volledige activa van de failliet de beschikking krijgt, incl. voorraad, toegangssleutels en administratie en met inzet van eigen meegebracht personeel de volledige werkzaamheden overneemt en hiermee reeds in principe eigenaar is.
- Welk een curator vraagt hierna met spoed toestemming aan de R.C. voor verkoop aan deze partij. -Welk een curator loot de crediteuren van de failliet pas na afronding van zijn verkoop weten dat er faillissement heeft plaatsgevonden en vermijdt de gebruikelijke publicaties op Staatscourant na.
- Welk een curator spreekt in zijn faillissementsverslag over "uitgebreide onderhandelingen met diverse partijen" terwijl het slechts een partij betrof omdat de overige twee partijen door hem voordien op listige wijze werden uitgesloten van elke onderhandeling.
- Welk een curator gebruikt achteraf de door kopers aan hem uitgereikte valse gegevens over opheffing van de failliet na de overname, om zijn spoedverkoop te rechtvaardigen, terwijl van opheffing nimmer sprake was moor van verhuizing en uitbreiding van activiteiten.
- Welk een curator negeert de door de boekhouding aan hem voorgelegde gegevens inzake leveringen onder de kostprijs aan de toekomstige kopers, productiecijfers en voorraad per faillissementsdatum.
- Welk een curator negeert de hem voorgelegde voorraad gegevens van degene die deze voorraad op de kg. nauwkeurig voor de failliet verwerkte, verzorgde en factureerde.
- Welke curator negeert de daadwerkelijke voorraadinventarisatie/telling met productanalyse door de bedrijfsleider en voorman ter plaatse uitgevoerd op 08 en 09 juli 2009 en noemt dit later een personeelstaxatie.
- Welke curator staat toe dat de voorraadtaxatie van o.m. 850 gevulde big-bags zonder product analyse plaatsvindt, maar uitsluitend op onjuiste en valse informatie van de bestuurder/kopers wordt aanvaard, als zijnde merendeels afval en onbewerkt product met intentie de voorraad voor een fractie van de werkelijke waarde te verkrijgen.
- Welke curator die door vier verschillende bij de voorraadproductie betrokkenen op het verschil van 453 ton (voor verkoop op faillissementsdatum aanwezig gereed materiaal) wordt gewezen negeert dit.

- Welke curator geeft een bewijsbare voorraad t.w.v. 205.000, nota bene op lopende leveringen voor 10.000 aan zijn kopers van de failliet en durft nog over onderhandelingen te spreken.
- Welke curator (en juridisch bedrijfsadviseur) geeft na zijn verkoop de administratie van de failliet aan de kopers retour en verklaart later niet meer over de volledige administratie te beschikken.
- Welke curator geeft het machinepark van de failliet voor 115.000 aan zijn kopers, welke bij openbare verkoop zeker het drievoudige had opgebracht.
- Welke curator negeert de hem voorgelegde gegevens over de opzettelijk onjuiste opgaven van de bestuurder van de failliet inzake de bouwjaren van het machinepark, hem door meerdere partijen voorgelegd, waaronder de voormalige eigenaar en een vooraanstaande machinehandel/taxateur met de duidelijke mededeling dat meerdere in het taxatierapport genoemde machines in de daarbij aangegeven bouwjaren nog niet bestonden.
- Welke curator negeert de schriftelijke mededeling van een branchegenoot dat indien deze met de verkoop bekend was geweest, deze bereid was bijna het drievoudige bedrag voor dit machinepark te betalen en hierbij ook alle verhuiskosten voor zijn rekening had genomen.
- Welke curator negeert het gegeven dat alleen al de scheidingsmachine (twee jaar voor faillissement voor ruim 450.000 aangeschaft) bij executieverkoop zijn totaalbedrag inventaris van 115.000 meervoudig zou overtreffen.
- Welke curator doet zelfs niet de minste moeite voor het verkrijgen van een overtreffend bod op de faillieten geven dit ook toe.
- Welke curator tracht zelfs opzettelijk een overtreffend bod op de failliet te voorkomen en een hogere opbrengst bij openbare verkoop te vermijden om een malafide doorstart te bewerkstelligen, zonder enige maatschappelijke reden en alleen met het doel bestuurder/kopers onrechtmatig te bevoordelen.
- Welke curator sluit met list en bedrog de enigste twee overige overname kandidaten uit om een malafide doorstart uit te kunnen voeren.
- Welke curator negeert de hem voorgelegde gegevens over het spreekverbod door de bestuurder van de failliet op 08 juli 2009 opgelegd aan het personeel tegenover de taxateur.
- Welke curator negeert de hem bekende verbale bedreiging van de bestuurder tegenover de bedrijfsleider, indien deze de juiste gegevens van de daadwerkelijke voorraadinventarisatie/telling zoals op 09 juli 2009 gereedgekomen, (de dag na het bezoek van de taxateur) alsnog bekend zou maken.
- Welke curator negeert de hem gegeven informatie dat reeds zes maanden voor faillissement de 1 productie werd verdubbeld en leveringen onder de kostprijs door de bestuurder aan de toekomstige kopers werd gedaan om meerdere redenen, waaronder het forceren van faillissement.
- Welke curator staat toe dat door ontbreken van kennisgeving faillissement leveringen en diensten aan de failliet blijven plaatsvinden.
- Welke curator zet de bedrijfsvoering van de failliet voort zonder toestemming van de R.C., zoals het faillissementswetboek voorschrijft.
- Welke curator controleert niet of de vermeende B.V. voldeed aan de wettelijke eisen om met beperkte aansprakelijkheid aan het economisch verkeer deel te nemen.
- Welke curator staat toe dat het door een klant ter verwerking afgegeven materiaal wordt mee verkocht (waaronder een deel ook na faillissementsdatum ingebracht) en negeert de eigendomsrechten anderhalf jaar lang om pas te handelen no dreiging van aangifte van diefstal tegen hem door de rechtmatige eigenaar.
- Welke curator maakt op onbeschaamde wijze misbruik van zijn nevenfunctie als commissaris bij de Rabobank om klachten tegen hem het zwijgen op te leggen door de accountmanager van de bank en failliet een spreekverbod tegen ons op te leggen en de bank te laten mededelen ons voor klachten tot de curator te wenden!
- Welke curator geeft het personeel van de failliet direct na faillissement opdracht tot kleine uitleveringen materiaal uit de voorraad waarvan de opbrengst al vele malen zijn 'bedongen' totaal verkoopprijs van de voorraad van 10.000 overtreft.

- Welke curator schrijft zo vaak "no gegeven toestemming van de rechter commissaris" in zijn verslagen, terwijl bekend is dat juist deze R.C. van de Rechtbank Roermond zijn volledige incompetentie als toezichhouder op zijn curatoren in een [televisie interview](#) bekend maakte en voordien wegens falend toezicht in dergelijke zaken meermalig de landelijke pers haalde. (Zie bijlage)
- Welke curator maakt op deze wijze misbruik van zijn aanstelling als curator.
- Welke curator geeft de R.C. en rechtbank de valse informatie, al zouden er drie bieders op de activa van de failliet zijn geweest, terwijl hij twee potentiële bieders op slinkse wijze de gelegenheid tot bieding heeft ontnomen en alleen beraad met de kopers heeft gevoerd om de activa met executiewaarde van 500.000 voor 125.000 over te dragen.
- Welke curator negeert bestuurdersaansprakelijkheid, terwijl hij bekend was met het gegeven dat zijn kopers reeds een half jaar voor faillissementsaanvraag trachtten meerdere crediteuren van de failliet of te kopen wegens een volgens hun zeggen toen al in technisch faillissement verkeren van de failliet.
- Welke curator verzuimd de bestuurder van de failliet verantwoording of te laten leggen voor het feit dat deze het op faillissementsdatum aanwezige materiaal van derden verzwijgt en laat mee verkopen.
- Welke curator kijkt de andere kant op als blijkt dat ook alleen al dit materiaal een veelvoudige waarde vertegenwoordigt van zijn 'bedongen' verkoopbedrag van de totale voorraad van 10.000.
- Welke curator houdt achteraf nog steeds vol van niets geweten te hebben, terwijl hij vanaf het begin met alle malversaties door meerdere betrokkenen volledig werd geïnformeerd.
- Welke curator verschuilt zich nog steeds achter de reeds lang achterhaalde meningsuiting van medecurator mr. Stadig uit 2009/2010, die geen onbekende van Marcus Gerrits bleek te zijn en niet beschikte over de later bekend geworden gegevens en zeker niet bekend kon zijn met de latere malversaties van "curator" Marcus Gerrits bij zijn faillissementsafhandeling.
- Welke curator verklaart in 2010 in het bijzijn van mr. Stadig, de taxateur en de bedrijfsleider van de failliet dat er genoeg redenen zijn om aangifte tegen de bestuurder van de failliet te doen, dit om zijn eigen **verantwoordelijkheid** hierin te ontlopen veranderd in een "verhoor" voor de rechtbank, dit anderhalf jaar uitstelt en tegen de **uitdrukkelijk** verzoeken van de crediteuren in beperkt tot alleen het punt van de voorraadfraude en dit op de meest bedrieglijke wijze bij de rechtbank voorlegt in samenspraak met de bestuurder van de failliet. (Antwoord: een "curator" wiens samenwerking met bestuurder/kopers van de failliet bij de malafide doorstart reeds was afgerond en niet meer terug kon zonder dat zijn duidelijke medewerking hieraan bekend zou worden)
- Welke curator baat een feitenrelaas van door hem begane en voor een curator uiterst ongebruikelijke en malafide handelingen tijdens de weken na faillissementsdatum bij de failliet, bijgehouden door de bedrijfsleider en ook aan de curator overhandigd onbeantwoord en weigert elk commentaar hierop.
- Welke curator rekent er op dat deze R.C. geen toestemming tot onderzoek zal geven alvorens tientallen klachten van crediteuren inkomen en dit dan niet toewijst aan één van de 35 faillissementsrechtdeskundigen, maar aan een curator waar hij beroepscontacten mee heeft.
- Welke curator maakt gebruik van het gegeven dat deze R.C. insolventies van de Rechtbank te Roermond volledig incompetent blijkt te zijn voor zijn (onafhankelijke) controletaak en zich niet kan en wenst te verdiepen in de onrechtmatige handelingen van zijn curatoren.(zie de bijlage en ook zijn [tv-interview op Youtube](#)).
- Welke curator rekent er op malversaties straffeloos uit te kunnen voeren door falend toezicht, grove nalatigheid en gebrek aan dossierkennis van deze R.C.
- Welke curator rekent er op van vervolging gevrijwaard te blijven omdat het Openbaar Ministerie stelselmatig aangiften tegen faillissementscuratoren oplegt en evt. onderzoeken beperkt, (waarvoor zelfs richtlijnen van het Ministerie voor Veiligheid en Justitie zijn uitgegaan)
- Welke curator tracht de punten uit de aangifte tegen hem (en tegen de R.C. en de Rechtbank Roermond als **verantwoordelijken** voor het toestaan van de malversaties van haar curator) d.m.v. kort geding bij een voorzieningenrechter van dezelfde Rechtbank ongeldig te laten verklaren door rectificatie van de beschuldigingen (zoals in de strafaangifte vermeld) van de crediteuren te eisen wegens mogelijke reputatieschade.

- Welke curator tracht hiermee zijn belangen overeen te stemmen met de Rechtbank en hiermee de Rechtbank de gelegenheid te geven over haar eigen verantwoordelijkheid voor haar falend toezicht en die van de door haar aangestelde curator te laten beslissen.
- Welke curator tracht zich 'het deksel voor de doofpot' te laten toewijzen door een voorzieningenrechter wegens reputatieschade. Dit zonder dat de dat de faillissementsfraude inhoudelijk ter sprake mocht worden gebracht en de aangifte nog in behandeling was.
- Welke curator bedriegt de Rechtbank en crediteuren door bij zijn "verhoor" van de bestuurder van de failliet deze de juiste voorraadinventarisatielijst te tonen met de daadwerkelijk uitgevoerde telling met productvermeldingen, door de bedrijfsleider en de voorman ter plaatse uitgevoerd op 08 en 09 juli 2009 en in de namiddag van 09 juli gereedgekomen, de dag ná het bezoek van de taxateur, om hierop het blijkbaar het afgesproken antwoord te accepteren dat dit: "inderdaad de door de **bedrijfsleider** ingeleverde **voorraadinventarisatielijst** is, zoals ik deze aan de taxateur heb overhandigd."

Ter verduidelijking:

Mijnheer de curator, u toonde de juiste voorraadinventarisatielijst die nog niet gereed was op 08 juli bij het bezoek van de taxateur.

Mijnheer de curator, u toonde de juiste lijst waarvan **zelfs** mr. Stadig (en de taxateur zelf) verklaarde dat deze nooit bij de taxateur is afgegeven.

Mijnheer de curator, dit was de juiste tellijst waarvan u altijd beweerde deze niet eerder dan **na** afronding van de verkoop voor het eerst te hebben gezien en de inhoud daarna steeds heeft bestreden omdat u de "verkoop voorraad" met juiste waarde van 205.000 (op lopende leveringen) reeds met spoed voor 10.000 had overgedragen.

Mijnheer de curator, u toonde de juiste tellijst waarvan in alle verklaringen staat "onze voorraadinventarisatie van 08 en 09 juli 2009 en met datum en paraaf door de bedrijfsleider bij elk product werd bevestigd.

Mijnheer de curator, deze juiste tellijst was de reden van de bedreiging door bestuurder aan de bedrijfsleider, indien hij deze bekend zou maken.

Mijnheer de curator, dit was de juiste tellijst waartoe u en de bestuurder op 08 juli opdracht aan de bedrijfsleider gaven en waarvan u dacht dat deze alleen bij de bestuurder/kopers bekend zou blijven. Mijnheer de curator, dit was de juiste tellijst met een verschil van 453 ton gereed materiaal en Euro 252.000 met de opgave van de bestuurder/kopers aan de taxateur. (zie bijlage en zijn [tv-interview op Youtube](#))

Bravo! "Mijnheer de curator" dit is het resultaat als 'de ene dief de andere mag verhoren', zonder dat de betrokkenen erbij aanwezig mogen zijn om op de feiten te wijzen. U heeft met deze wisseltruck het u en ons bekende verschil van 453 ton gereed materiaal en Euro 252.000 laten verdwijnen waar de R.C. bijstond. De R.C. neemt nog niet de moeite om het dossier hierover open te slaan of te controleren en geeft er de voorkeur aan verder te slapen. En u brengt de overige aanklachten, ondanks uw eerdere toezegging wijselijk voor u en de bestuurder niet meer ter sprake. (zie P.V. van verhoor)

- Welke curator die meerdere wetsartikelen uit de F.W., het W.v.Sr. en het W.v.Sv. heeft overtreden en hiernaast zo goed als alle Voorschriften en Praktijkregels van de Vereniging voor Insolventierechtadvocaten (Insolad) heeft genegeerd, waaronder hoofdstuk 1 t/m 5 en hoofdstuk 7, maakt bezwaar tegen een op verzoek van de crediteuren tegen hem gericht onderzoek; en beroept zich hierbij op een Insolad reglementsartikel waarin vermeld is, dat klachten over handelingen van Insolad curatoren die langer dan een jaar voordien plaatsvonden niet meer in behandeling worden genomen.

Nogmaals Bravo! "Mijnheer de curator", door Insolad hierop te wijzen hebt u een reeds geopend onderzoek naar uw handelingen tijdig weten te verhinderen en te voorkomen. De Insolad heeft het onderzoek per direct na uw mededeling afgebroken.

- Welk een curator tracht een onderzoek naar faillissementsfraude te voorkomen?

• Welke curator doet alle moeite om een frauduleus faillissement, ondanks alle protesten en bezwaren van crediteuren volkomen onnodig of te sluiten?

• Welke curator is het zijn beroepseer niet te na, om na de aaneenschakeling van bedrog, zoals in dit faillissement Eco Care (B.V.), Nr.: F09/168 door hem tentoongespreid, zich nog steeds curator te durven noemen?

"Mijnheer de curator", Hans Dethmers kon het zich als rechter-commissaris insolventies permitteren om malafide handelingen van curatoren te negeren en steeds de andere kant op te kijken. Hij had het namelijk ontzettend druk om de hoge stapels faillissementsdossiers weg te werken, waardoor hij niet aan de benodigde dossierkennis toekwam. Hij kon toen de klachten over zijn toezichhoudende ook hem te veel werden zijn turbulente loopbaan bij de Rechtbank-Roermond zonder verdere gevolgen voor hem, als de meest besproken r.c. insolventies van Nederland rustig afsluiten en naar een andere rechtbank overstappen.

"Mijnheer de curator" en (juridisch) bedrijfsadviseur, wij hebben nog niet eens al uw misdragingen genoemd en zelfs de bij ons aangeleverde gegevens uit andere door u als "curator" afgehandelde faillissementen ter sprake gebracht.

"Mijnheer de curator", al het in deze open brief genoemde kunnen wij van A tot Z en middels inbreng en verklaringen van getuigen, betrokkenen en derden volledig bewijzen, dit geheel in overeenstemming met de volledige aangifte zoals op 07 aug. 2012 tegen u gedaan.

Hoogachtend,

-G. de Bie, E. Vossenbergh,

-Stichting Behoud Industrieel Erfgoed, (Met hierbij aangesloten crediteuren),

-De door de curator misleide bieders op de failliet,

-Overige direct betrokkenen en getuigen (Waaronder bedrijfsleiding en boekhouding van de failliet) van frauduleus handelen door curator M.M. Gerrits (Van der Putt Adv. te Venray) in zijn hoedanigheid van faillissementscurator bij faillissement Eco Care B.V., roInr.: F09/168 Roermond.

RECHTBANK ROERMOND
t.a.v. de Rechter-Commissaris
de heer Mr. H.H. Dethmers
Afd. Insolventies

Willem II Singel 67
6041HR Roermond

Geachte Rechter-Commissaris,

02 Oktober 2009

Wij als schuldeiser van het onder Insolventienummer F09/168 failliet verklaarde Eco Care b.v. te Belfeld hebben van diverse andere belanghebbenden kennis genomen van de beschuldigingen aan de curator Mr. M.M. Gerrits te Venray, Resin b.v. te Enschede en E.G.N. GmbH te Viersen, alsmede de mogelijke betrokkenheid hierbij van de heer J.J.F.A. Collin te Venlo.

Ook wij hebben onze twijfels over de gang van zaken en de door curator Mr. M.M. Gerrits uitgevoerde werkzaamheden en de door hem uitgebrachte informatie.

Wij zouden het op prijs stellen indien u deze zaak aan een nader onderzoek wilt onderwerpen.

Met de meeste hoogachting,

Static

Helden BV

De Oude Kooien 15 • 5986 PJ Beringe
Tel 077-306 06 88 • Fax 077-306 00 92

DEN MULDER

M.G. Schoenmakers
Pastoor Ramakersstraat 11
6042 KG Roermond.
Tel. 0475-321177

Rechtbank Roermond
Mevr. H.H. Dethmers
Postbus 950
6040 AZ Roermond.

Fraudurator

Roermond 30 oktober 2009

Betreft: Faillissement Eco-Care BV ; uw brief d.d.26 oktober 2009
Uw kenmerk 09/168 F

Geachte Mevrouw Dethmers,

Naar aanleiding van Uw schrijven d.d. 26 oktober vraag ik Uw aandacht voor het volgende.
U stelt in Uw schrijven, dat de verkoop van de activa naar tevredenheid is verlopen.

Uiteraard zijn de verkopende en ontvangende partijen tevreden.

Het zijn dezelfde partijen die middels overname een doorstart maken. Ik zou als een van die partijen ook tevreden zijn als ik een voorraad met een verkoopwaarde van minimaal 200.000 euro voor 10.000 euro kan overnemen.

Ik denk dat alle schuldeisers hier niet tevreden mee zijn.

In het vertrouwen U met deze informatie van dienst te zijn, verblijf ik,

Hoogachtend,

M.G.Schoenmakers.

Verklaring van de boekhoudster van Eco Care B.V.

specificatie van het in voorraad staand en onderhanden werk materiaal

aantal	kg.	omschrijving	p.kg	€	
28000	kg	ABS belg	0,25	7.000	
14000	kg	ABS wup.gekleurd	0,30	4.200	
30000	kg	PPLGF 20	0,89	26.700	naar EGN
36000	kg	PPLGF30	0,55	19.800	naar EGN
10500	kg	PPLGF20	0,89	9.345	
30.000	kg	noryl	0,35	10.500	
3.800	kg	PPTv25	0,28	1.026	
20.000	kg	SMA BMW	0,80	16.000	
22000	kg	ABS/TPE	???		
85000	kg	PPLGF20	0,79	67.150	met aluminium
7200	kg	PC ABS Faurecia	1,25	9.000	
10000	kg	ABSTPE Wup:	20,00	2.000	
40000	kg	Wolfractie	0,55	22.000	
1000	kg	Folle	???		
2000	kg	PHC27	?	10.000	
100000	kg	divers materiaal	???		
143500	kg	PUR Erwitte	0,005	718	
40000	kg	onbekend materiaal	???		
623000	kg			205.439	

hierbij verklaar ik dat bovenstaande voorraad in +/- kg weergegeven is op 8 en 9 juli 2009 door mij J. Westheim zijn opgenomen

dus naar waarheid verklaard,

J. Westheim

J. Westheim
geb. 04-09-1967

**Verklaring van de bedrijfsleider van Eco Care B.V. op
faillissementsdatum.**

Verklaring van machinehandelaar en voormalig
eigenaar van de failliet. Eco Care B.V.

4.

Produktielijn 1 SML

Nieuw prijzen circa

Bwj 1998

Totale lijn circa 250.000,00

Waarde heden

50.000,00

Produktielijn SMS

Nieuw prijzen totale lijn
Bwj 2005-2006 600.000,00

Waarde heden

250.000,00

Produktiehallen

Nr: 6 t/m 44

Bwj ???

Nieuwwaarde 30.000,00

Waarde heden

2000,00

Nr: 45 t/m 50

Heftrucks

Totaal 4 st nieuwwaarde 60.000,00

Waarde heden

10.000,00

Totale waarde heden

312.000,00

Zonder kantoor en laboratorium

P.W.M. Beunshens

Machinepoint Eco Care bv

d.d. 7-09-2009

FRAUDURATOR

RECHTBANK ROERMOND

t.a.v. de heer Mr. H.H. Dethmers
Rechter-Commissaris Insolventies

Roermond

Betr.: Insolventienr. F09/168
Eco Care b.v. Belfeld

Geachte Rechter-Commissaris,

28.10 2009

VERKLARING:

Op vrijdag 17 Juli 2009 is door de heer E. Vossenbergh wonende te Eindhoven en optredende als woordvoerder van de Stichting Behoud Industrieel Erfgoed (K+T) gevestigd te Venlo op de Hendrikxstraat 106, en in het bijzijn van de heer R. Kluun als bestuurder van deze stichting, in de wetenschap dat een voorraad aanwezig was met een verkoopwaarde van Euro 200.000- en een ons reeds bekende overige activa, telefonisch een bod van totaal Euro 360.000- uitgebracht, aan curator mr. M.M. Gerrits te Venray.

Deze heeft dit bod in principe aanvaard met toezegging en het verzoek dit schriftelijk te bevestigen.

Deze bevestiging is dezelfde avond aan zijn kantoor te Venray afgegeven.

Wij hebben hier nooit een antwoord op ontvangen.

Achteraf is gebleken dat 24 Juli de verkoop met Resin b.v. en EGN GmbH is afgesloten.

R. Kluun

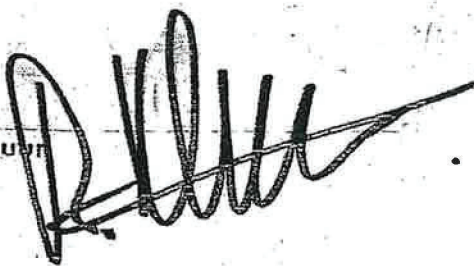

E. Vossenbergh

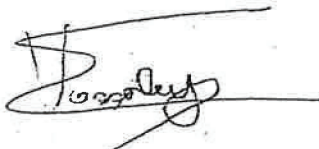

(bijgaand onze bevestiging van 17.07 '09)

LipsLeaks I Een rechtsstaat in verval

DOSSIER CORRUPCTIE, DOSSIER OPENBAAR MINISTERIE, DOSSIER PHOENIX, DOSSIER TANTE PIETJE

EEN TRAP VEEG JE VAN BOVEN NAAR BENEDEN SCHOON

OKTOBER 21, 2015 | THE FUGITIVE | 0 COMMENTS

Vind ik leuk 0 Tweeten Delen



De laatste tijd hoor en lees je regelmatig over incidenten in verband met de integriteit waarbij meestal lager geplaatste ambtenaren betrokken zijn. Wordt het niet tijd ook eens de "hoger geplaatste rechtsdienaren" onder de loep te nemen? Want al wil het spreekwoord dat 'hoge bomen veel wind vangen', het zijn juist vaak de 'grote jongens' die elkaar perfect uit de wind weten te houden...

Strafrechtelijke aangifte, de klacht voorbij

Op 3 november aanstaande gaat het gerechtshof Den Bosch beoordelen of het openbaar ministerie curator Ruud Dekker terecht "van de haak haalt" ondanks dat hij strafbare feiten heeft gepleegd. Alvorens in een volgende blog dieper op de strafbare feiten in te gaan waarvan Ruud Dekker wordt beschuldigd, vandaag een introductie.

Perverse prikkels stimuleren corruptie en wangedrag

Je vraagt je af waarom rechters en rechter-commissarissen zelfs de meest voor de hand liggende perverse prikkel niet voorzien. Een curator die een faillissement in de schoot geworpen krijgt van de rechtbank. Die - in de vorm van de faillissementswet - zelfs het gereedschap meekrijgt om de boedel zo groot mogelijk te maken. Dit door het vernietigen van transacties en het afnemen van zekerheidsrechten van crediteuren. Een boedel waar curatoren vervolgens zelf als enige en zonder enige controle, met voorrang van ieder ander hun - eveneens naar eigen goeddunken te bepalen - honorering uit kunnen putten. Is dat niet een voedingsbodem bij uitstek voor crimineel gedrag?



Als er iets is wat corrumpert namelijk, dan is het deze perverse prikkel wel. Het zijn sterke benen die dergelijke weelde kunnen dragen. En als je als rechter en rechter-commissaris weet dat in meer dan 95% van de faillissementen, de crediteuren helemaal niets ontvangen - omdat de curator vooral goed voor zichzelf zorgt - dan vraag je je toch af...of er dan geen waarschuwingslampje gaat branden...

"Er zijn beduidend meer frauderende curatoren en rechters dan er ooit frauderende gefailleerden te vinden zullen zijn!" (President van de rechtbank van Den Bosch bij zijn afscheidsrede in 1998)

ziende blind en horende doof?



Waarom wordt er niet geluisterd naar faillieten die zich verzetten. Waarom worden curatoren blind geloofd, degenen die als enige een direct belang hebben bij de wijze waarop een faillissement wordt afgewikkeld. Waarom worden alle signalen genegeerd dat er iets structureel mis is?

Degenen die zich na een faillissement nog kunnen verzetten zijn echte uitzonderingen. Ze hebben:

- De kennis en kunde te constateren of de curator juridisch correct handelt;
- Zijn na de klap van een uitgesproken faillissement lichamelijk en geestelijk nog in staat zich te verweren;
- Hebben de financiële mogelijkheden nog om zich te verweren middels juridische procedures, klachten en aangiften;
- Zijn in staat om hun verweer en verdediging te faciliteren met kennis van administraties en bewijsmiddelen. Dit ondanks dat curatoren alle documenten en administratie zo snel mogelijk beslag nemen (dat doen ze niet alleen om "de boedel te reconstrueren, maar zeker ook om verdediging te belemmeren).;
- Hebben het uithoudingsvermogen, het geloof en de moed nog om na de eerste afwijzingen en vernietigende vonnissen door te gaan met de zoektocht naar recht.



Klagen over wangedrag en het stelselmatig over de schreef gaan van curatoren is volstrekt zinloos. Dit omdat "de controleur" – de rechter-commissaris – alsook de rechters die de zaken behandelen, uitgaan van de nul-hypothese, namelijk dat men te maken heeft met een integer en betamelijk handelend curator. Men neemt klakkeloos aan dat curatoren zich gedragen zoals de gedragsregels van hun vereniging luiden. De grondhouding is dan ook de curator krijgt wat hij vraagt.

De rechter-commissaris heeft in de basis een passieve (lijdende) rol. Hij heeft het veel te druk om zich bezig te houden met klachten van slachtoffers, "faillieten klagen altijd". Follow The Money onderzocht dat en publiceerde het artikel "Hoe de rechter commissaris danst aan de touwtjes van de curator". In het Bossche ressort heeft een rechter-commissaris maar circa een uurtje beschikbaar voor een totaal faillissement.

worden criminelen gemaakt?



Curatoren als Ruud Dekker (en ook Flip Schreurs en Jan Stadig) hebben dus eenvoudig vrij spel. Zij zijn god, de rechter geworden uitvoerders. Crimineel geworden door de perverse prikkel dat curatoren zonder enige deugdelijke controle en afleggen van verantwoording vóór gaan op alles en iedereen bij het verdelen van de boedel. Eerst het salaris van de curator...

Rechters en rechter-commissarissen geloven vanwege diezelfde nul-hypothese (curatoren zijn integer, handelen betamelijk, zijn objectief etc.) blind dat "de wederpartij", de failliet en andere betrokkenen, niet te vertrouwen zijn. Daarbij schuwen curatoren als Ruud Dekker leugens, verkeerde voorstellingen van zaken, het selectief weglaten van feiten niet. Immers, het maakt allemaal niet uit, het kan ongestraft. En de enige winnaar is de curator zelf.

Curator begaat strafbaar feit, "nu hangt ie"...

Als een curator dan zelfs zover over de schreef gaat dat hij strafbare feiten pleegt, dan zou je toch denken dat iemand deze corruptie stopt. Het openbaar ministerie zou toch juist bij uitstek de partij moeten zijn die, vanwege het maatschappelijke belang ingrijpt en hier met voorrang aandacht aan schenkt. (Heeft iemand al eens uitgerekend hoeveel geld curatoren in hun eigen zak stoppen? Geld wat dus onttrokken wordt aan rechthebbenden/crediteuren)

Hoe werkt dat , een strafbaar feit aanpakken?



Iedereen kent de eerste stap, het doen van aangifte. Je gaat naar de politie en doet aangifte. Maar wat als de politie de aangifte niet eens op wil nemen, gewoon weigert er iets mee te doen? Wat kun je dan. Rest dan slechts "het recht" in eigen hand nemen? Kun je bezwaar maken? Welke mogelijkheden heb je?

De politie kan weigeren de aangifte te accepteren. Want ook de politie trapt in het aura van onaantastbaarheid dat om de curator hangt. Express zullen ze dat toch niet doen? In ieder geval gaan alle verkeerslichten op "doofpotrood" zodra er sprake is van een faillissement. Het is blijkbaar voor wetgevende, uitvoerende, rechterlijke macht en de publieke opinie op voorhand onbestaanbaar dat een curator ook maar iets verkeerd kan doen, immers er is toch al een 'schuldige', de failliet...



Sterker nog, in de kwestie van de inval bij de administratief medewerkster van één van de ondernemingen van Lips was zelfs een telefoontje van de curator naar 112 met de mededeling dat er zogenaamd verzet was voldoende om direct met loeiende sirenes het vredig dorpje Vinkel binnen te scheuren om zijne heiligheid de curator bij te staan bij zijn goddelijke taak, het vullen van zijn eigen zakken.

Het enige wat rest is in een dergelijk geval is dus de politie passeren en de aangiften rechtstreeks bij de officier van justitie doen. Dit in de hoop dat deze wel het belang inziet dat juist een curator zich aan de wet houdt.

Wat als de officier van justitie weigert te vervolgen

De officier van justitie heeft de aangiften bekeken, hij heeft in april 2015 eens een kopje koffie gedronken met de "verdachte", curator Ruud Dekker. Deze begint om eerst maar eens te vertellen in wat voor een wespennest van fraude, bedrog en oplichterij hij bij het faillissement van Lips terecht is gekomen. Dat zijne heiligheid de rechtbank Oost Brabant hem als ijzervreter niet voor niets als curator heeft aangesteld. Ruud Dekker is bij uitstek geschikt om dergelijke "varkentjes te wassen" en ja, dat gaat op de onconventionele manier. Dan moet je wel eens de ogen sluiten voor wat wel en niet toelaatbaar is toch?

Geen enkel moment wordt er getwijfeld aan de stellingen van Ruud Dekker, zijn reputatie, zijn vermeende integriteit en zijn imago als "criminele faillieten vanger".

Geen seconde komt het op om eens te verifiëren of dat allemaal wel klopt wat Ruud Dekker vertelt. Door de briljante zet van curatoren Flip Schreurs en Jan Stadig om Roger Lips tot het uiterste te drijven met intimidatie, afpersing en opsluiting zodat hij zich "het vege lijf" wel moest redden, staat hij te boek als "voortvluchtige crimineel". Dit terwijl er helemaal niets is bewezen. Januari 2014 doen Flip Schreurs en Jan Stadig - wetende hoe het openbaar ministerie werkt - ook nog eens aangifte tegen Roger Lips.

Het openbaar ministerie zal namelijk jarenlang onderzoeken of er überhaupt wel sprake is van strafrechtelijk handelen. Al die tijd hangt daardoor een zweem van strafrechtelijk handelen om Lips heen. Immers voor de publieke opinie ben je al veroordeeld zodra er ook maar sprake is van een onderzoek. Daarmee is de stigmatisering compleet. Roger Lips is definitief als crimineel neergezet, kan risicoloos opgesloten worden zolang curatoren het beleeft - geen rechtszaak bijwonen en geen rechter in de ogen kijken om zich te verweren.

Discretionaire bevoegdheid



Ook hier helpt dat. De officier van justitie besluit Ruud Dekker te steunen en de zaak te seponeren. Een officier van justitie heeft een discretionaire bevoegdheid, het zogenaam-



de opportuniteitsbeginsel. Hij kan zonder inmenging van wie dan ook – ook geen rechter – zelfstandig besluiten om te vervolgen of niet. Aldus geschiedde. Het enige wat rest is het schrijven van een motivatie voor dat – eigenlijk onaantastbare – besluit. Zeg maar “voor de bühne”. De officier van justitie wil de aangifte niet vervolgen en stuurt een afscheepsbriefje.

Het gerechtshof

Gaat het gerechtshof Den Bosch het openbaar ministerie dwingen Ruud Dekker te vervolgen?

Als de politie weigert de aangifte op te nemen. Als vervolgens de officier van justitie geen aanleiding ziet om te vervolgen, wat dan? In de wet is voorzien in art 12 boek 1, dat indien de officier van justitie niets doet, de aangever een beklag in kan dienen bij het gerechtshof. Dat is wat in augustus 2015 is gebeurd. De zaak wordt 3 november 2015 door het gerechtshof behandeld.

Wat als het gerechtshof de klacht ongegrond/niet ontvankelijk acht?

In dat geval wordt het lastig. Het is namelijk onmogelijk om in cassatie te gaan. Hier loopt de weg dood. Als het gerechtshof het openbaar ministerie niet beveelt Ruud Dekker te vervolgen, dan komt hij ook nog met regelrechte diefstal en heling weg. Zie LJN: BZ5410

```
LJN: BZ5410, Hoge Raad, 12/04771 B
2 Beoordeling van de ontvankelijkheid van het beroep
2.1. Het cassatieberoep is gericht tegen een beschikking van een
gerechtshof inhoudende de ongegrondverklaring van het beklag als
bedoeld in art. 121 Sv .
2.2. Volgens art. 445 Sv staat tegen beschikkingen beroep in cassatie
alleen open in de gevallen in dat wetboek bepaald. Nu in dat
wetboek geen bepaling voorkomt volgens welke beroep in cassatie
opentstaat tegen een beschikking als bedoeld in art. 121 Sv kan de
verdachte in het ingestelde beroep niet worden ontvangen.
3. Beslissing
De Hoge Raad verklaart de klager niet-ontvankelijk in het beroep.
```

Sluiproutes

Er zijn dan nog enkele – redelijk kansloze – sluiproutes te bewandelen. Men kan bijvoorbeeld gewoon opnieuw (dezelfde) klacht indienen. Meestal zal dit (opnieuw) tot afwijzing leiden, tenzij er nieuwe feiten en/of omstandigheden te melden zijn. Een reden om wèl te vervolgen kan bijvoorbeeld zijn grote publiciteit ,of via de Nationale Ombudsman. Deze kan (in tegenstelling tot de rechter) geen opdracht maar wel een advies geven. En als derde kan nog de minister verzocht worden om van zijn discretionaire bevoegdheid gebruik te maken.

En als er expliciet een beroep is gedaan op de mensenrechten van het EVRM dan kan in laatste instantie nog het Europese Hof worden aangeschreven. Het wordt in ieder geval niet makkelijk en kansrijk gemaakt.

En?

De vraag is of het überhaupt zin heeft om als rechtgeaard burger je recht te zoeken in het systeem dat dat zou moeten waarborgen. Dat systeem zou het verschil moeten maken tussen een beschaafde samenleving of een bananenrepubliek.

Vanaf 1904 zijn er meer dan 42.000 verzoeken gericht aan de Raad van State of de Hoge Raad om onderzoek in te stellen naar de handelwijze van bepaalde rechters, curatoren en/of andere beambten. Niet één keer werd de klager in het gelijk gesteld en de Hoge Raad hield vol dat er niets aan de hand is, waardoor meer dan 8000 beroepen nooit hebben geleid tot de veroordeling van een rechter. Prof. Polak en prof. Brenninkmeijer verklaarden in 2002 dat een beroep doen op de Raad van State in deze eveneens kansloos is.

...ap veeg je van boven naar beneden schoon -

Een rechtsstaat in versnel - Deel 5 van 7

ONRECHTERS

De afgelopen 10 jaren zijn ook meer dan 5000 klachten op de bureaus van rechtbankpresidenten beland en, op een enkele uitzondering na, werd daar niets mee gedaan. Want rechters pakken elkaar niet aan en curatoren weten teveel.

5.

We zullen het zien wat voor oordeel het Gerechtshof Den Bosch gaat vellen. Is er beschaving? Of zijn we terug in de tijd van de holbewoners, met hun knuppels?



Gerelateerd

#1 "Beschaving of geen beschaving, that is the question"
oktober 22, 2015
In "Dossier Corruptie"

#2 "Beschaving of geen beschaving, that is the question"
november 23, 2015
In "Dossier Corruptie"

Mr Ruud Dekker steelt een vennootschap, gaat Rechter Mr. Alfred Roosmale Nepveu onwettelijke gedragingen afstraffen?
oktober 31, 2014
Soortgelijk bericht

Vind ik leuk 0 Tweeten Delen

DOSSIER TANTE PIETJE GERECHTSHOF DEN BOSCH OPENBAAR MINISTERIE PHOENIX RUUD DEKKER



Wat is hier aan de hand? Is de macht van de justitiële 'maffia' al zo groot dat zelfs kamerleden bang zijn, of behoren deze - binnen de Vaste Kamercommissie - inmiddels ook tot het netwerk? Een land dat zich voortdurend profileert op het gebied van de internationale rechtsorde, blijkt niet in staat het schrijnende machtsmisbruik in eigen huis aan te pakken. De onbeschaamdheid van rechters die klagen over de werkdruk en tegelijk dikbetaalde nevenfuncties vervullen, die zich voor het leven laten benoemen en vervolgens dossiers niet

eens lezen, die zich laten excuseren als er terreurzaken moeten worden behandeld, maar wel met droge ogen meened, misleiding door advocaten en vervalste bewijzen accepteren, kenmerkt de huidige rechtsstaat. En geen 'Fortuyn' die opstaat en roept j'accuse! Alleen enkele moedige, bijna moegestreden mannen die een boekje schrijven en hun tegenstanders uitdagen om de conclusies te weerleggen.

Tegenstanders in toga of dure auto, die blijven zwijgen en gewoon doorgaan met hun machtsspelletjes en maffiapraktijken. Media die het liever over de volgende koninklijke zwangerschap hebben dan over het onrecht dat in Naam van de koningin aan duizenden wordt gedaan. Politici die tijdens hun reces echt geen tijd hebben het boekje te lezen, want ze moeten vooral 'contact blijven houden met de samenleving'. Ministers die zich er niet voor schamen de feiten af te schermen of een onderzoek van 2 miljoen aan te kondigen naar details die allang

bekend zijn. Andere ministers die kinderlijk verbaasd zijn over het gebrek aan jonge ondernemers, omdat ze zelf nauwelijks een echt bedrijf van binnen hebben gezien en nooit de druk hebben ervaren van al die controleurs, inspecteurs, adviseurs, banken, UWV-/CWI-bobo's, vakbonden en bedrijfsschappen die vooral hun eigen belangen behartigen.

Dat de schrijvers niet helemaal alleen staan, blijkt onder meer uit het volgende citaat (blz 111):
Er zijn beduidend meer frauderende curatoren en rechters dan er ooit frauderende gefailleerden te vinden zullen zijn! (President van de rechtbank van Den Bosch bij zijn afscheidsrede in 1998; dus toen al...)

Uit recenter onderzoek is tevens gebleken dat vele vonnissen niet gebaseerd (kunnen) zijn op de bewijsstukken want die zijn uit de dossiers verdwenen, dat handtekeningen vals zijn (door ambtenaren getekend) of geheel ontbreken, en dat het vervolgen van meinedige getuigen geen prioriteit heeft (tenzij het slechts om de ongegronde verdenking van een lastige klokkenluider gaat). Publicaties van Peter R. de Vries, de stichting Worm en een aantal hoogleraren bevestigen het bovenstaand beeld dat binnen Justitie criminele activiteiten plaatsvinden, waarbij - volgens het boek - ook geheime bankrekeningen, onduidelijke stichtingen en verdacht goedkope hypotheek een rol spelen.

Wat te denken van 229 stichtingen waarbij deurwaarders, curatoren, rechters, rechters-commissarissen en soms zelfs presidenten belang hebben als bestuursleden. Wat daarmee allemaal (on)mogelijk is, wordt in het boek uit de doeken gedaan. Daarnaast speelt de belastingdienst vaak een dubieuze rol, zoals het opleggen van fake aanslagen. In dit kader is een geval bekend waarbij na vele jaren procederen een ondernemer eindelijk in het gelijk werd gesteld, maar genoeg moest nemen met een schikking voor 1/8 van zijn advocaatkosten. Ook laster en valse verklaringen worden zonder wederhoor of verweer gebruikt om een gefailleerde aan te merken als fraudeur en (ook) beslag te leggen op zijn privé-bezittingen. Dat de beschuldigde zich dan niet meer kan verdedigen omdat hij zijn advocaat en de griffiekosten - soms tot 10.000 euro! - niet kan betalen, ontgaat kennelijk elke verantwoordelijke, behalve de curator want die maakt daar 'handig' misbruik van.

Zelfs de ambtenaar van de Sociale Dienst verdiept zich niet in de ontrecting van mensen met een Nederlands paspoort, maar weigert eenvoudigweg een uitkering omdat de wet daarin niet voorziet. Dus ook de hypotheek kan niet meer worden betaald of de energierekening, waardoor iemand gemakkelijk privé failliet kan worden verklaard want een persoonlijke lening afsluiten is eveneens onmogelijk. En dan komen de roversbenden van die 229 stichtingen in actie. Dankzij onder meer De Telegraaf wordt af en toe zichtbaar wat insiders allang wisten: rechters zijn in te veel gevallen belanghebbende of lui, zoals ook in Roermond is gebleken. Rechter-commissaris Dethmers zou zich daar moeten verantwoorden, mede omdat zijn 'excuus' was dat hij zijn controletaak op het handelen van de curator (bij herhaling) niet naar behoren had kunnen uitoefenen. Incompetent of mededader? Op dat antwoord wachten de slachtoffers al een jaar.

Begint u het al een beetje te begrijpen, dat van die vele zelfmoorden? Niet doordat ze failliet zijn of van de bijstand moeten leven of hun zelfrespect hebben verloren, maar omdat hun burgerrechten en vertrouwen in de overheid hen werden ontnomen door lieden die zelf in de gevangenis thuishoren.

Vanaf 1904 zijn er meer dan 42.000 verzoeken gericht aan de Raad van State of de Hoge Raad om onderzoek in te stellen naar de handelwijze van bepaalde rechters, curatoren en/of andere ambtelijke schurken (blz 181). Niet één

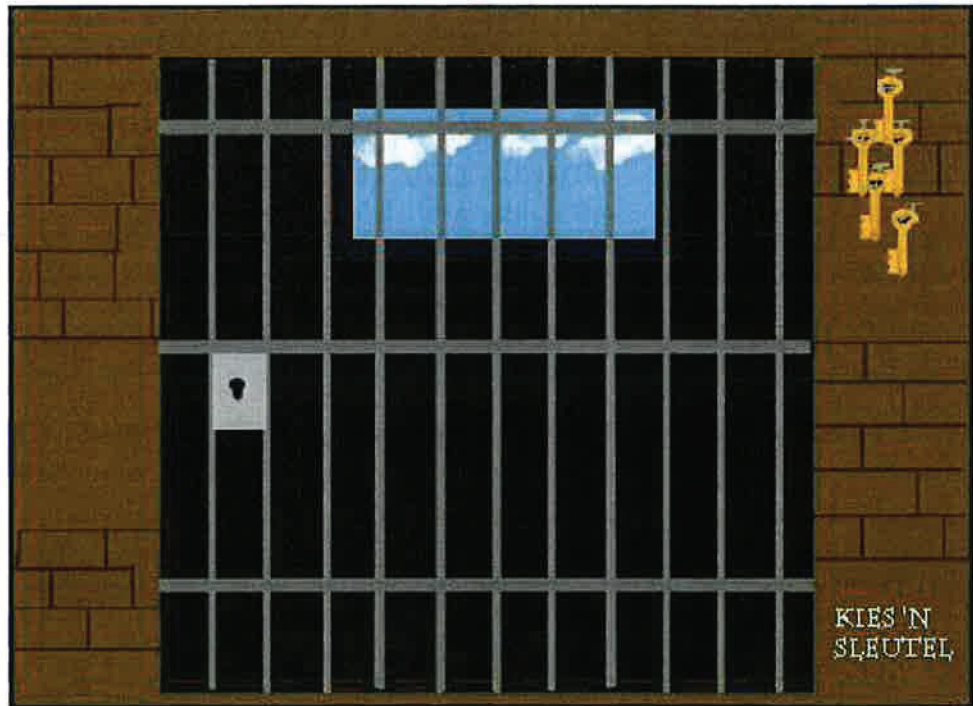

keer werd de klager in het gelijk gesteld en de Hoge Raad hield vol dat er niets aan de hand is, waardoor meer dan 8000 beroepen nooit hebben geleid tot de veroordeling van een rechter. Prof. Polak en prof. Brenninkmeijer verklaarden in 2002 dat een beroep doen op de Raad van State in deze eveneens kansloos is.

De afgelopen 10 jaren zijn ook meer dan 5000 klachten op de bureaus van rechtbankpresidenten beland en, op een enkele uitzondering na, werd daar niets mee gedaan. Want rechters pakken elkaar niet aan en curatoren weten teveel. Zelfs met de beroepsgroep van louche advocaten wordt voorzichtig omgesprongen; het verzoek om een schandalig hoge rekening te specificeren moet per geval worden afgedwongen, zoals onlangs weer is gebleken.

Er zijn echter nog meer wolven in het bos (of zijn het hyena's?). De rechtsbijstandsverzekering waarvoor jaren premie werd betaald, wordt eenzijdig opgezegd. En dat terwijl het zelfs voor een onervaren, onbesmette advocaat betrekkelijk eenvoudig moet zijn om de vervalste bewijzen van zgn. faillissementsfraude of 'onzorgvuldig bestuur' onderuit te halen, waarbij diens rekening bovendien laag blijft. In daadwerkelijk geval van opzettelijk onjuist handelen had de betrokken gefailleerde echter tijdig een beroep gedaan op schuldsanering, hetgeen uiteraard niet wil zeggen dat iedere gesaneerde opzettelijk failliet is gegaan. Zelfs voor een 'geheime' merking als (onbewezen) fraudeur schrikken sommige verzekeringsmaatschappijen niet terug en bij protest wordt door de maatschappij gedreigd met een proces.

Het terugstorten van de premie over vele jaren komt helemaal niet ter sprake, evenmin als de schending van de privacybescherming door het opnemen van de gefailleerde in het register van het Verbond van Verzekeraars en vervolgens het doorsluizen van de gegevens naar een 'onafhankelijke' organisatie, Centraal Informatie Systeem genaamd. Blijven protesteren is onverstandig, want dan wordt het slachtoffer als 'stalker' aangemerkt. Voor die aangifte heeft de politie dan wél tijd, maar een aangifte over de systematische overtreding van de Wet Persoonsregistratie en de daarmee verband houdende afscherming is kansloos. Dezelfde tactiek als bij letselschade zorgt ervoor dat het slachtoffer nooit kan winnen, tenzij een moedige en onafhankelijke pro Deo advocaat zich het onrecht aantrekt.

Dus zal de gefailleerde ondernemer zijn recht willen halen via een rechtszaak met een toegevoegde advocaat. Daar heeft de Raad voor Rechtsbijstand het volgende op gevonden: de aanvraag wordt meestal afgewezen en wie daar bezwaar tegen maakt, wordt bedreigd met een vervolging voor 'fraude' (blz 207). Presidenten van rechtbanken misbruiken daartoe hun invloed en adviseren de Raden voor Rechtsbijstand indringend. De Raad van State onderschreef in 2000 de houding van de Raad voor Rechtsbijstand uit vrees voor precedentwerking, zonder acht te slaan op het grove onrecht dat daarmee voortduurt. Anders gezegd: het is niet de bedoeling dat iemand die als ondernemer miljoenen aan belasting heeft betaald, nu een gratis advocaat krijgt om het laakbare gedrag van rechters, banken en curatoren aan de kaak te stellen. Van verzekeraars was dat al bekend uit honderden andere rechtszaken. Het aantal miljarden dat onze falende rechtspraak ons kost, wordt nog eens verhoogd met de inkomsten uit torenhoge griffierechten en met de rekeningen van frauduleuze advocaten. Opdat geen burger op het idee zal komen zich te verzetten tegen het 'netwerk'. Een vergelijking leert dat in de omringende landen en zelfs in de VS de omvang van de elite die uit deze ruif vreet, kleiner - ja veel kleiner - is dan in Nederland.

Wat blijft er dan nog over? Een verzoek aan de rechter-commissaris, die de misdragingen van de curator dient te bewaken (neen, niet goed te keuren), om een deel van het vermogensbeslag op te heffen zodat uit eigen middelen een advocaat kan worden betaald, is in vele gevallen eveneens kansloos. Ook het verzoek aan de president van een rechtbank om met hem/haar te spreken over de gedragingen van de rechter-commissaris of de curator wordt in beginsel terzijde gelegd. Het argument dat de president onbevangen wil zijn bij een eventueel hoger beroep, weegt kennelijk zwaarder dan het tegengaan van malversaties waardoor zo'n hoger beroep niet nodig is.

Overigens is er sinds 1904 nooit een appèl in hoger beroep gedaan; u kent nu de redenen. Dan zijn er nog zgn. Pro bono Commissies, in het leven geroepen om hun moraliteit aan te tonen aan het onwetende publiek, die juridische bijstand weigeren omdat dit mogelijk strijdig zou zijn met het belang van andere (betalende?) klanten of groepen van klanten (verzekeraars?) van het betrokken advocatenkantoor. Dus niet omdat het misschien strijdig kan zijn met het belang van plaatsvervangend rechters die bij het kantoor werken of van commissarissen? De wet op de Rechtsbijstand kent gewoon geen voorziening voor gevallen waarin beslag is gelegd op inkomen en vermogen. Toeval? Neen natuurlijk, want dan was de wet allang gewijzigd!

Dit systeem past naadloos bij de wettelijk verplichte procesvertegenwoordiging en bij de afwijzing van een klacht door het Europese Hof. Ook de tarieven van de advocatuur zijn daar helemaal op afgestemd en de onvermijdelijke veroordeling om tevens de gigantische rekening van de tegenpartij te betalen, doet de rest. Wie zou eigenlijk de 'regel' hebben bedacht dat de [NMa](#) de dossiers van de bouwfraude niet mag doorgeven aan de belastingdienst of de officier van Justitie? (toch niet de commissarissen van de bouwbedrijven?)

NMa

De curator heeft er alle belang bij om zijn beschuldiging van fraude of onzorgvuldig bestuur in stand te houden. Met het beslag kan hij immers zijn eigen (ongeconroleerde) rekening voldoen en handel drijven met de bezittingen van een gefailleerde, zonder dat deze een rechtszaak kan bekostigen. Deze kan niet eens in zijn levensonderhoud voorzien omdat de eerste 3 jaren geen bijstandsuitkering wordt verstrekt. Daarom geven de schrijvers het advies een faillissementsaanvraag vóór te zijn en eerst een beroep op schuldsanering te doen. Het alternatief is natuurlijk scheiden, zodat de echtgenote en kinderen tenminste te eten hebben via hun bijstandsuitkering. En dan zelf de straat op, want voor een

baas gaan werken betekent loonbeslag waardoor de huur niet kan worden betaald of medicijnen of vervoer. Wie het geluk heeft in een gemeente te wonen, die aandacht heeft voor armoedebestrijding zonder onderscheid, treft het in vele gevallen beter dan degene die een beroep op de Kerk of een politicus doet.

Niet dat er geen aandacht voor de gefailleerde is... integendeel, in een beschreven geval werden door de FIOD, ECD en CrID 1126 uren aan onderzoek besteed, gevolgd door 90 uren verhoor op het politiebureau (blz 215). En toen na deze kostbare maatregelen niets was gevonden, werd de beschuldiging geseponneerd. Rehabilitatie was echter te veel gevraagd; rechters en ambtenaren maken toch geen opzettelijke fouten. Dat hadden ze al geregeld in de Pikmeerarresten, uitgesproken door - inderdaad - rechters. En een rechter of rechter-commissaris benaderen om informatie uit te wisselen over de uitspraak 'voor zover bij voorraad uitvoerbaar' of over de curator en zijn 'getuigen' is eveneens uit den boze. Die praten alleen met de advocaat die er dus niet is.

Overigens hebben de curatoren een eigen belangenvereniging, al was het maar om te zorgen dat de regels niet veranderen en dat de gefailleerde niet kan beschikken over de bewijsstukken die zijn onschuld aantonen. Want verantwoording laten afleggen door een curator aan de gefailleerde is uiteraard onmogelijk gemaakt. De gefailleerde wordt handelingsonbekwaam gemaakt en eigendomsakten kunnen ongeldig worden verklaard. Let wel, zonder tussenkomst van de rechter; zo hebben de amices en confrères dat afgesproken. De verkoop van ondernemingen en bezittingen ver beneden de waarde is eerder regel dan uitzondering.

Dan komt de vraag, waar de opbrengst blijft (met name indien het goed kort daarna wordt doorverkocht tegen een veel hogere prijs). In eerste instantie niet bij de schuldeisers die vervolgens na iedere vijf jaren hun openstaande vordering kunnen bevestigen. Daarmee wordt in elk geval voorkomen dat de gefailleerde na 20 jaren schuldenvrij zou zijn en wellicht over genoeg geld zou kunnen beschikken om een tegenaanval op de curator of de rechter in te zetten. Het is altijd interessant te bezien wie de wet in het nadeel van de gefailleerde heeft gewijzigd en welke verjaringstermijnen worden gehanteerd, met name nu in enkele rechtszaken het selectieve geheugenverlies van rechters, bankmanagers en curatoren zichtbaar is geworden. Dit gecombineerd met opgeschoonde dossiers waarvan zelfs geen verifieerbare inhoudsopgave bestaat, tekent de morele armoede van onze rechtsstaat. Ook beroepsgroeporganisaties, Kamers van Koophandel en ministeries spelen het spel mee. De laatstgenoemden - zoals Justitie, Economische Zaken en Volksgezondheid - erkennen wel dat er problemen zijn, maar durven de beerput kennelijk niet te openen (blz 213, 219).



Een eigen onderzoek van de schrijvers leverde niet alleen 500 lotgenoten op, die inzage gaven in hun dossiers, maar tevens bewijzen van zwartgeldcircuits bij curatoren, chantagebrieven, niet-opgegeven bijverdiensten van politici, vreemde transacties, geheime en spookrekeningen, alsmede schendingen van het ambtsgeheim en van de wettelijke procedures, zelfs op het niveau van het Europese Hof voor de rechten van de mens (blz 220, 221). Ook foto's en verklaringen met betrekking tot ambtsdragers die zich op kosten van ... tegoed doen, het is allemaal beschikbaar (blz 237). Zoals eerder vermeld heeft het doen van aangifte tegen het OM of het ministerie van Justitie echter geen enkele zin, want de politie beoordeelt zelf wel of het om strafbare feiten gaat. Dat er van de overleden gefailleerden bij 100 willekeurige gevallen, niemand een natuurlijke dood is gestorven, zet normale mensen aan het denken maar niet de overheid.

Indien de gefailleerde uiteindelijk het moede hoofd heeft gebogen voor zoveel machtsmisbruik, is hij nog steeds vogelvrij. De curator kan het paspoort innemen, getuigen manipuleren (vooral als ze spijt dreigen te krijgen van hun valse verklaring?), uitschrijving bij de Kamer van Koophandel beletten en daarmee al hun handelingen als curator toeschrijven aan de verantwoordelijkheid van de gefailleerde!

De eerder vermelde stichtingen - zoals Cura, Cursafe, Insolad, Insolventie en 225 andere - bieden onderdak en bescherming aan rechters en curatoren die niet alleen bestuurslid zijn (blz 230). Bij het uitvoeren van hun zelfbedachte 'wettelijke' taken worden boedels afgeroomd en zelfs gratis rechtsbijstand op kosten van de overheid geclaimd voor de verdediging van hun eigen wandaden. Hun 'boedelkosten' zijn onverminderd hoog terwijl de overheid ook nog eens meebetaalt aan hun kantoorkosten. Bovendien zijn deze stichtingen vrijgesteld van belastingen, en voorts verzekerd bij een maatschappij die ach, leest u het boek zelf maar. Want het gaat elk voorstellingsvermogen te boven en het gebeurt allemaal met toestemming van het ministerie van Justitie.

Deze stichtingen zijn voorzien van een bestuur dat meestal bestaat uit de rechter-commissaris (die toezicht moet houden op de curator), de rechtbankpresident (die toezicht moet houden op de rechter-commissaris), de deken der Orde van Advocaten (die toezicht moet houden op het gedrag van toegelaten advocaten) en enkele curatoren. En wie bepaalt de financiële verdeelsleutel voor het gedeeltelijk voldoen van de vorderingen, de boedelkosten en curatorvergoedingen. En wie wijst de curator aan en beslist over een conflict tussen curator en gefailleerde. Wie zijn de voorzitter en vice-voorzitter van de stichting, die zelf brieven schrijven aan de gefailleerde. Kunt u dat echt niet raden na al het voorgaande?

De terechte conclusie is dan ook dat de politiek verantwoordelijk is voor deze schrijnende toestanden, maar het kabinet is onschendbaar; aangifte is dus onmogelijk en het Europese Hof omvat ook Nederlandse rechters... Een klacht tegen het OM (Openbaar Ministerie) is eveneens zinloos: wegens capaciteits- en tijdsproblemen wordt het dossier gesloten (met name indien de officier van Justitie nog carrière wil maken?). Prof Hamelink wees er op dat de leugen regeert, ondanks alle informatie en bewijzen die beschikbaar zijn, en dat de verantwoordelijke nietsdoeners in feite medeplchtig zijn. En dreigt een minister zich toch met het OM te bemoeien, dan is er wel een super-PG zoals De Wijkerslooth die zich daar tegen verzet. Daarmee wordt duidelijk dat het justitiële apparaat haar eigen wetten maakt en geen boodschap heeft aan politieke controle of aan de bevoegdheden van een minister.



In heel de wereld is er geen ander land dat zoveel advocaten en juristen heeft per 1 miljoen inwoners: het is 5 keer zoveel als in de VS (blz 239). En dan hebben we het nog niet over het aantal wetenschappelijke adviseurs van de overheid. Ook de belastingdienst speelt soms een kwalijke rol (blz 239), waarbij de maatschappelijke verantwoordelijkheid - net als bij banken en verzekeraars - ver te zoeken is. Individuele ambtenaren zijn best bereid dit toe te geven, maar niet in de rechtszaal.

Dat de echte schuldeisers ontevreden zijn over de grote verdwijntruc van de curatoren, laat zich raden. De schulden blijven dus openstaan, mede omdat een herstart als ondernemer feitelijk onmogelijk wordt als het Bureau Krediet Registratie (ten onrechte) 'fraude' heeft genoteerd. Verzekeren en herverzekeren zijn dan eveneens onmogelijk, tenzij exorbitant hoge premies worden betaald. Bescherming tegen nieuwe aasgieren en nalatige leveranciers of debiteuren is onmogelijk gemaakt door de Grondwet en het Wetboek van strafrecht. Aangifte van strafbare feiten is aan gefailleerden in feite niet toegestaan. Slim hè. De Nationale Ombudsman mag zich tot zijn 'spijt' hierover niet uitlaten, maar kamerleden wél! Want zelfs een belofte van premier Kok bleek niets waard te zijn (blz 242), maar dat is achteraf niet zo verwonderlijk.

In een land waar sommige rechters X maal zoveel in hun nevenfuncties verdienen als in hun 'hoofd functie' en Commissarissen van de Koningin hun inkomsten wensen te verzwijgen, moet niemand verbaasd staan als ook daarover een afspraak is gemaakt met de belastingdienst. Wat voor een eed hebben al die rechters en advocaten ooit afgelegd: een meened? En hoe lang duurt het nog voordat de stal wordt schoongeveegd?

Want er zijn veel meer terreinen waarop laksheid, machtsmisbruik en mogelijke corruptie bij Justitie een rol spelen, zoals de vele bouwfraudes, het onderzoek naar oorlogsmisdadigers, het onderzoek naar de moorden op officieren en burgers in Nederlands-Indië, de intimidatie van klokkenluiders, het gedogen van gevluchte terroristen, de afdoening van drugs- en pornozaken, de affaire De Kroes, de 'nalatigheden' bij het melden van nevenfuncties, de 'onmacht' om de terroristische acties van Ra-ra en van dieren- en milieubeschermers aan te pakken, de weerstand tegen nieuwe terreurwetgeving, de weerstand tegen controle door de minister op het functioneren van de rechterlijke macht, het dossier Marianne Vaatstra, het onderzoek naar de HBO-fraude, het vrijlaten van Oost-Europese criminelen, het gegraai door topambtenaren, de

Parmalat-miljarden, de verdwenen miljoenen bij ministeries, de Schiphol-affaires, de zgn. kinderbescherming, de arrogante houding van sommige PG's, de afdoening van aandelen- en beursvoorkenniszaken, en vooral de inhoud van vele vonnissen en bewijsstukken waar een 'luchtje' aan zit.

"Het verdriet van de failliet"

door Arnold N.M. van der Voort, ing.

Prijs: E 25. ISBN 90-807477-1-8

Stichting (ideële) Dienstverlening Aan Gefailleerden

Girorekening 333.63.43 t.n.v. A. van der Voort, Zwolle

Inmiddels is ook verschenen: Rechtspraak in opspraak, uitgegeven dezelfde stichting.

P.S. Indien u meent dat dit het ergste is wat u over de Nederlandse rechtsstaat ooit heeft gelezen, dan moet u zich eens verdiepen in de website www.sdn1.nl Deze staat vol met de maffiapraktijken van de justitiële, financiële, ambtelijke en politieke elites die Nederland (en Europa) hebben gekaapt. De vrijwillige 'Omerta' van de media, politici, wetenschappelijke wereld en ervaringsdeskundigen wordt slechts door enkelen doorbroken. Hun moed en optimisme worden mede gevoed door de hoop dat de kwezels in het kabinet ooit hun zielige partijbelangen opzij schuiven en de rechtsstaat opnieuw inhoud geven.

Faillet: een boekintrodactie

door Leo J.J. Dorrestijn

Wie meent in Nederland in een rechtsstaat te leven, moet zich werkelijk eens verdiepen in de gang van zaken rond faillissementen. Hoe ongeïnteresseerde rechters, corrupte curatoren, zakkenvullende advocaten, geflipte belastinginspecteurs, onbetrouwbare notarissen en incompetenten rechters-commissarissen te werk gaan, valt namelijk te lezen in een boekje van tientallen gedupeerden: Het Verdriet van de Faillet*.



Maar dit is niet het ergste, want dat het gammele en deels verrotte justitie-apparaat soms een dekmantel is voor criminele praktijken en dat de kwaliteit van de rechtspraak afneemt begint inmiddels ook bij de Hoge Raad door te dringen. Veel schandelijker is volgens het boekje het gedrag van de achtereenvolgende ministers van Justitie, van de premiers en de kamerleden. Een wet uit 1893 laten misbruiken door een netwerk van 'onmisbare' functionarissen, mede waardoor zich meer dan 400 zelfmoorden per jaar voordoen en 70% van de faillissementen onnodig blijkt, zou tot grote publieke en politieke verontwaardiging moeten leiden. Zelfs een serie publicaties in De Telegraaf heeft echter nauwelijks een reactie in Den Haag opgeleverd, evenmin als het boek van Prof. Tak (Maastricht) en een vonnissendonderzoek door Prof. Van Putten.

Sinds het verschijnen van de boeken van Paul Ruijs, Martin Dessing en Peter Siebelt over de verloederding van onze rechtsstaat, is dat ook niet verwonderlijk. Media, politiek en honderden stichtingen hebben meer belang bij vuurvaste doofpotten. Ook het feit dat vele rechters voortdurend de wet overtreden met hun 'bijbanen' bij advocatenkantoren, belangenverstrengeling met banken en verzekeringsmaatschappijen, belastingafspraken, intimidaties in de rechtszaal en bescherming van frauduleuze curatoren - zoals in het boek vermeld - blijkt geen aanleiding tot zichtbare actie door de politiek, laat staan een parlementaire enquête.

Fraudurator 1.

Open brief aan

De voorzitter van de Commissie Insolventierecht
T.a.v. de heer Prof. Mr. S.C.J.J. Kortmann

Datum:
9 juni 2008

Behandeld door:
J.G. Scholten

Kenmerk:
Fraudebestrijding in insolventierecht

Geachte heer Kortmann,

In uw hoedanigheid van voorzitter van de Commissie Insolventierecht brengen wij het volgende onder uw aandacht.

Wij zijn adviseur van stoppende bedrijven en komen regelmatig in situaties terecht waarin een curator optreedt tegen onze opdrachtgever. Dan valt op dat het gedrag en de werkwijze van de curator niet het belang dient van de crediteuren maar in eerste instantie het belang van de curator zelf. En dat de Rechter-commissaris niet bereid en in staat is dit fenomeen te voorkomen of te beperken.

Het blijkt ook zo te zijn dat het Ministerie van Justitie een proceskostengarantie kan afgeven ter bevordering van de bestrijding van 'faillissementsfraude'. Deze loonkostensubsidie van de curator moet leiden tot meer veroordelingen van dit fenomeen. Maar, is bij u uit wetenschappelijk onderzoek bekend hoeveel faillissementsfraude er voorkomt gepleegd door de curator?

Het is voor de hand liggend dat deze laatste vorm van faillissementsfraude onderbelicht blijft omdat het nogal wat imagoschade toebrengt aan een sterk groeiende en hoogaangeschreven sector, waarin een uitermate zwaarwichtige rol is toegekend aan het begrip 'vertrouwen'. Bovendien is het financiële belang van vooraanstaande advocaten en aansprekende advocatenkantoren enorm groot. En niet te vergeten de kwalitatieve rol van de rechterlijke macht die niet (verder) ter discussie mag komen staan.

De vraag rijst hoe dit kan gebeuren en waarom dit kan blijven voortbestaan.

Van de kant van de ex-ondernemer is duidelijk dat die zich veelal nauwelijks kan verweren tegen de curator door gebrek aan geld. En zonder raadsman is hij, moegestreden in dit soort situaties, extra gevoelig voor de stellingen, aannames en doelredeneringen van een curator die vrij spel heeft onder de Faillissementswet en vanuit commercieel eigenbelang opereert. En de ex-ondernemer zal het wel uit zijn hoofd laten om Jan-en-alle-man op de hoogte te brengen van de aantijgingen door de curator.

Onze ervaring is dat de Rechter-commissaris niet echt weet wat en waarom er iets gezegd en geschreven is door de curator. De Rechter-commissaris volgt steeds het standpunt van de curator en de correspondentie blinkt uit door gebrek aan enige transparantie. En de verslagen van de curator zijn in het algemeen onvolledig, onjuist en ondersteunend aan de visie van de auteur c.q. curator. De investeringen door de curator gepleegd (uren) zijn eveneens moeilijk controleerbaar. Een forse boedelrekening kost soms weinig inspanningen! Er zijn ook curatoren die wel houden van een machtsspelletje waarin onderscheid bestaat tussen wat mondeling is geuit en wat op schrift staat.

De clou is eigenlijk dat de combinatie van commercieel eigenbelang van de curator gelijk opgaat met het volstrekt intransparant zijn van de (administratieve en financiële) afwikkeling van het faillissement. De intransparantie werkt zowel intern als extern. En dat laatste betekent dat naar buiten toe nooit duidelijk wordt of een curator zijn werk goed heeft gedaan, of niet. De 'was' blijft altijd binnen hangen!

Het zou in het belang van alle betrokkenen zijn als er snel een einde komt aan de benoeming van curatoren die, voor wat betreft hun inkomen, afhankelijk zijn van de opbrengst uit de boedel van anderen die zij zelf beheren. Die koppeling tussen beheer van en eigen inkomsten uit de boedel komt de laatste jaren nergens meer voor in het bedrijfsleven omdat de 'regelgeving' zorgt voor Chinese muren en stipte controle op de naleving daarvan. Waarom dan nog wel een 'dubbele pet' voor de curator die daarmee uitgenodigd is fraude te plegen? Functiescheiding is absolute noodzaak! De situatie is eigenlijk onhoudbaar te noemen voor weldenkende buitenstaanders.

Door deze functiescheiding ontstaat gelijktijdig de vereiste transparantie want de belangenscheiding in frontoffice en backoffice mondt uit in twee afgescheiden circuits. En hierop is veel beter en efficiënter toezicht mogelijk vanuit deskundig, objectief en onafhankelijk opererend extern toezicht.

Totdat een betere wettelijke functiescheiding is gerealiseerd blijft de bestaande ongewenste situatie gehandhaafd. Dat zou onmiddellijk moeten leiden tot opheffing van de intransparantie door de markt, in die zin dat de ervaringsdeskundigen (onze opdrachtgevers) per faillissement (op naam van de rechtbank, het advocatenkantoor, de curator etc.) hun slechte ervaringen openlijk kenbaar maken en aanmelden voor een second opinion. En het resultaat van dat onderzoek zou een kwalificatie van de advocaat opleveren waarmee de commerciële advocaat vrijelijk in de markt kan opereren. Een goed presterende curator krijgt dan automatisch een bonus in de marktwerking en er kan een vrije en open discussie ontstaan over zijn gedrag en werkwijze. Afrekenen op maatschappelijk nut in plaats van onder een monopolistische warme 'deken'. En dat is een normaal verschijnsel in het concurrerende bedrijfsleven.

Uiteraard zal juridisch denkend en sprekend Nederland dit fenomeen van fraude door de curator in alle toonaarden ontkennen. Het is ook haar belang dit te doen, schermend met haar vertrouwenspositie en het belang van de crediteuren. Er bestaat ook geen enkel belang dit fenomeen te laten onderzoeken door de Nederlandse Orde van Advocaten; 'laat de boer niet zijn eigen vlees keuren' is een bekend spreekwoord uit de praktijk. Een onafhankelijke, deskundige en objectieve 'autoriteit' zal dit continu moeten doen op basis van wettelijke uitgangspunten. Vanzelfsprekend met in het achterhoofd de idee dat als de curatoren niets te verbergen hebben, zij zich ook geen zorgen hoeven te maken!

Wij hebben de ervaring dat het eigenbelang van de curator en het ontbreken van enige transparantie in het afwikkelingsproces tot veel verborgen ellende leidt. Zonder ingrijpende wijzigingen in de Faillissementswet blijft dit zo en zal dit verschijnsel, bij een zwaardere rol van de 'bewindvoerder' in uw bekende voorstellen, in belang toenemen in plaats van verminderen. Daarom de vraag aan uw commissie om fraudebestrijding door de curator niet alleen te onderzoeken maar ook daadwerkelijk effectief en efficiënt te bestrijden, en wel ingaande heden.

Vanaf 1980 hebben wij met fraude door de curator in ons werk te maken. Onze kennismaking met Mr. Hamburger te Delft, in zijn hoedanigheid aldaar als advocaat en bewindvoerder, heeft dit fenomeen zichtbaar gemaakt. Maar ook in ons werk als bedrijfsadviseur hebben wij tientallen dossiers, afgesloten en lopende zaken, die dit fenomeen glashelder aantonen. Onder voorwaarden staan deze dossiers en ervaringsdeskundigen tot uw beschikking. Maar wij zijn ervan overtuigd dat u bekend bent met de geldende praktijk en dat u daar een passende oplossing voor kunt inrichten. Daarmee voorkomen de advocaten een vergelijkbare ontwikkeling als bij de accountants en de notarissen zichtbaar was.

Tot nadere toelichting zijn wij steeds bereid.

Hoogachtend,
Waagmeesters Bedrijfs Advies
J.G. Scholten

Fraudurator

BELANGRIJKE MORELE EN ZAKELIJKE MEDEDELING! HEDEN,

Het Financieele Dagblad;

1/2

" Ik deed maart 2014 melding van een FRAUDERENDE CURATOR aan de rechter commissaris."

Dat viel verkeerd.

Mijn hele bedrijf en gezin werd gezamenlijk kapotgemaakt, getreiterd en leeg gezogen.

Dat was niet nodig, want er was in april 2013 zonder de FRAUDE van de CURATOR al liquide geld genoeg om de insolventie te beëindigen.

De enigste actie die ik van het O.M. vernam was een dagvaarding voor een gevangenisstraf om mij tot een betaling aan de overheid te dwingen wat mij door de overheid en de CURATOR werd belet.

Graag verlaat ik na afloop dit Griekenland aan de Noordzee.

Dhr. Betting

.....
Waarom legt een Minister van Justitie het Openbaar Ministerie op, om aangiften tegen frauderende INSOLAD-CURATOREN altijd!!! (u leest het goed!) te seponeren en staat Justitie toe dat deze misdrijven gepleegd worden?

Hierdoor verdwijnen miljarden per jaar in de zakken van deze fraudeurs; met medeweten van Justitie.

Er zijn zelfs Officieren van Justitie die ondanks de voorgelegde bewijslasten, de aangevers van deze "FRAUDURATOREN" strafrechtelijk vervolgen wegens het openbaar maken van deze fraudes, én alleen al om de reden dat een CURATOR wordt beschuldigd, deze aangevers wegens "belaging" in hechtenis nemen.

>Dit omdat het psychisch welbevinden van deze CURATOREN hierdoor in gevaar kan komen en dus gewichtige redenen van maatschappelijke veiligheid ontstaan, die de gezondheid en veiligheid van deze CURATOREN in gevaar kunnen brengen!!!<

>Aldus OFFICIER VAN JUSTITIE Mr. TOINE VAN DE VEN, Parket MAASTRICHT<
Deze TOINE VAN DE VEN volgt de doofpot instructies van de INSOLAD (Vereniging van insolventie recht advocaten) op en schuift hiervoor geregeld de wet even opzij. Dit is een Officier van Justitie die de Insolad CURATOREN toestaat misdrijven te plegen en zelfs tracht de (weinige) publicaties in de media die op CURATORENFRAUDES wijzen, met dreigementen te laten verwijderen.

> Mijnheer de Officier van Justitie van de VEN, solliciteert u nu alvast naar een functie bij de Insolad of een Advocatenvennootschap in Venray, voor wiens psychisch welbevinden u zich zo ijverig inzet, nu de ONDERZOEKSRAAD INTEGRITEIT-OVERHEID eindelijk de "angst en afrekencultuur" van het O.M. op uw parket in MAASTRICHT is gaan onderzoeken???
Mogelijk kunt u ook inverzekeringstelling of bewaring eisen tegen de leden van deze Onderzoekraad wegens "belaging" nu ook uw gezondheid en veiligheid in gevaar gebracht kan worden. Kunt u als O.v.J. uw tijd niet beter besteden aan wetshandhaving dan het psychisch welbevinden van sjoemelende

ADVOCATENVENNOOTSCHAPPEN en u in te zetten voor de afscherming van hun winsten en bonussen???

2/2

Natuurlijk zijn er ook **MKB-ers** die profiteren van **CURATORENFRAUDES**, zoals bleek toen de voorzitter van **MKB-Limburg**, **MATHIAS BROCKMANN** een louche **INSOLAD-CURATOR** schriftelijk verzocht ons het zwijgen op te laten leggen!!! Op onze vraag waarom hij dit zo graag stil wilde houden, heeft de heer **M. BROCKMANN** nooit antwoord durven geven.

De heer **M. BROCKMANN** was zeker niet bekend met de afscheidsrede van een President van het Gerechtshof 's Hertogenbosch, die in deze rede verklaarde dat; **"Er meer FRAUDERENDE CURATOREN zijn, dan er ooit frauderende gefailleerden te vinden zullen zijn"**.

Blijkbaar zijn er meer doofpotten om dicht te houden, nietwaar, mijnheer Brockmann?

Ook frauderende **INSOLAD-CURATOREN** zijn advocaat/ bedrijfsadviseurs met vaak een commissariaat bij de Rabo banken (zegt u dat iets?) en beschikken hierdoor over een zeer groot zakelijk **"Ons kent ons"** netwerk."

Kijk eens op www.ftm.nl daar vindt u als **MKB-er** de info die er echt toe doet.

Ook u als bonafide **MKB-er** bent zeker al meermalen het slachtoffer geweest van **CURATORENFRAUDES**, als crediteur in faillissementen, of als gefailleerde, zoals degene die toe moest zien dat zijn onroerend goed ter waarde van een miljoen voor twee ton!!! door de **CURATOR** aan een van zijn zakenvrienden werd gegund, (die het drie weken later weer voor een miljoen doorverkocht) **"Dat was even snel verdient, hé, mijnheer de CURATOR Mr. NOORDHUIS."**

Of de gefailleerden, die de activa van hun failliet voor een fractie van de executiewaarde naar concurrenten én zakenvrienden van de **CURATOREN** zagen gaan en de door **CURATOREN** begeleide Malafide-Doorstart. enz. enz.

Dit onder toezicht van de Rechtbanken, die zelf toegeven geen tijd te hebben de dossiers door te nemen en hier ook geen prioriteit aan geven (falend toezicht) en aldus deze **CURATOREN** vrij spel bieden. (Zie bekentenis van rechter-commissaris **H.H. Dethmers** op **YOU-TUBE** en **"RECHTER-COMMISSARIS MOET ZICH ALWEER VERANTWOORDEN"** uit de Telegraaf)

Wij zijn voornemens een **TOP 50** van meest **SJOEMELLENDE CURATOREN** bekend te maken.

Tot nu toe hebben wij een top 10 gereed.

Met uw hulp kunnen wij deze samenstellen en deze doofpotten openen.

Zend uw informatie alstublieft naar curatorfraude@gmail.com of bel de **"CORRUPT-CURATORENKLILIJN"** 06-31166644.

Alle informatie wordt met de grootste discretie behandeld en zonder winstoogmerk.

Stichting Behoud Industrieel Erfgoed
Venlo

R. Kluun/ Mr. G. de Bie

FRAUDURATOR

1.

Raad van State

Kneuterdijk 22
2514 EH Den Haag

kopie

Inzake: Wetsvoorstel meer bevoegdheden faillissementscuratoren.
Betreft: Negatief advies.
Onze ref.: Curatorenfraude.

Geacht college,

Venlo 17 sept. 2015

Hierbij verzoeken wij met nadruk om afwijzing inzake bovengenoemd wetsvoorstel.

De redenen zijn dat er meerdere advocaten/ curatoren (meest Insolad leden) zich niet alleen door de rechtbanken als curator laten aanstellen, maar hiernaast ook functies als juridisch bedrijfsadviseur, commissariaten bij bedrijven, met name de Rabo banken bekleden.

Dit zou geen bezwaar zijn, ware het niet dat deze curatoren deze neven functies gebruiken om de belangen van bevriende bedrijven en klanten alsmede de belangen van de Rabo banken op onwettige wijze te dienen.

Hierbij worden zakenrelaties bevoordeeld bij de afhandeling van faillissementen, onder meer door het mogelijk maken en begeleiden van malafide doorstart, hogere biedingen van buitenstaanders opzettelijk te negeren en hun zakenrelaties de failliet (of delen hiervan) ver onder de waarde over te kunnen dragen, etc. etc.

De rechtbanken blijken in de praktijk veelal falend toezicht te houden en klachten (ongeacht de voorgelegde bewijsstukken) te negeren.

Ons zijn tientallen van dergelijke gevallen bekend, één hiervan is gepubliceerd op www.sdnl.nl/kluun.htm waar in een OPEN BRIEF aan curator mr.

censuur * (VAN D **censuur**)VOCATEN) te Venray, deze frauduleuze handelingen die steeds in het donker plaatsvinden nu eens worden belicht.

Het Openbaar Ministerie legt aangiften tegen deze curatoren stelselmatig op, vaak wegens andere prioriteiten bij politie en justitie, de praktijk en faillissementsrecht deskundigen kunnen dit bevestigen.

Blijkbaar wenst het O.M. procedures tegen deze advocatenkantoren te vermijden.

De schade aan het MKB, veroorzaakt door deze malafide curatoren loopt in de honderden miljoenen per jaar en veroorzaakt steeds nieuwe faillissementen.

Tenslotte wijzen wij op een uitspraak van de president van het gerechtshof te 's Hertogenbosch uit 1998 bij zijn afscheidsrede; "er zijn beduidend meer frauderende curatoren dan er ooit frauderende vennootschapsbestuurders zullen zijn."

Hoogachtend,
Stichting Behoud Industrieel Erfgoed
Hendrikxstraat 106
5912 BZ Venlo
curatorfraude@gmail.com

R. Kluun
mr. G. de Bie
E. Vossenbergh

* Deze censuur is ingesteld door de ONRECHTERS V. P. van Deventer en M. J. H. J. de Vries-Leemans.

Fraudurator



Ministerie van Veiligheid en Justitie

> Retouradres Postbus 20301 2500 EH Den Haag

Functioneel Parket 's-Gravenhage

T.a.v. mevr. mr. M.J. Bloos

Postbus 19518

2500 CM DEN HAAG

**Directie Wetgeving en
Juridische Zaken**
Sector Juridische Zaken en
Wetgevingsbeleid

Turfmarkt 147
2511 DP Den Haag
Postbus 20301
2500 EH Den Haag
www.rijksoverheid.nl/venj

Contactpersoon

Ons kenmerk

*Bij beantwoording de datum
en ons kenmerk vermelden.
Wilt u slechts één zaak in uw
brief behandelen.*

Datum 20 februari 2015

Onderwerp De ongewenste publicaties en aangiften door de Stichting Behoud
Industrieel Erfgoed te Venlo, aangaande standpunten van het
Openbaar Ministerie m.b.t. de handelingen van Insolad leden.

Geachte mevrouw Bloos,

Hierbij het verzoek alle ter beschikking staande middelen in te zetten teneinde
vervolgning en veroordeling van deze stichting en in het bijzonder haar bestuurder
Richard Kluun te doen slagen.

Met vriendelijke groet,
Minister van Veiligheid en Justitie,
Namens deze,

Fraudurator



curatorfraude bestrijding <curatorfraude@gmail.com>

FW: De vraag is of de officier van justitie belangverstrengheld lijkt te zijn met de curator, die zelf de Grondwet overtreedt met zijn eis tot verwijdering van de bewijsbaar correcte informatie

1.

1 bericht

Rob Brockhus <rob.brockhus@gmail.com>

20 april 2016 14:00

Van: Rob Brockhus [mailto:rob.brockhus@gmail.com]

Verzonden: woensdag 20 april 2016 11:14

Aan: Anton37. Putten <anton37.putten@wxs.nl>

Onderwerp: Re: De vraag is of de officier van justitie belangverstrengheld lijkt te zijn met de curator, die zelf de Grondwet overtreedt met zijn eis tot verwijdering van de bewijsbaar correcte informatie

Op 4/20/2016 om 10:33 AM schreef Rob Brockhus:

Van: Rob Brockhus [mailto:rob.brockhus@gmail.com]

Verzonden: woensdag 20 april 2016 10:09

Aan: 'peter.gommans@politie.nl' <peter.gommans@politie.nl>

CC: 'curatorfraude@gmail.com' <curatorfraude@gmail.com>; 'voorzitter@stidag.nl'

<voorzitter@stidag.nl>; 'rvraak@sp.nl' <rvraak@sp.nl>; 'rvd.pers.kh@minaz.nl'

<rvd.pers.kh@minaz.nl>; 'cie.vj@tweedekamer.nl' <cie.vj@tweedekamer.nl>

Onderwerp: De vraag is of de officier van justitie belangverstrengheld lijkt te zijn met de curator, die zelf de Grondwet overtreedt met zijn eis tot verwijdering van de bewijsbaar correcte informatie

Geachte heer Gommans, (<mailto:peter.gommans@politie.nl> peter.gommans@politie.nl)

Van Richard Kluun ontving ik het onderstaande bericht. Ik heb enige ervaring met pogingen van de overheid om onwelgevallige informatie te laten censureren. Dit is in strijd met de Grondwet en met de persvrijheid waarnaar dhr. Kluun verwijst. De vraag is of de officier van justitie belangverstrengheld lijkt te zijn met de curator, die zelf de Grondwet overtreedt met zijn eis tot verwijdering van bewijsbaar correcte informatie. Dit omdat hij als kennisdragers van strafbare feiten, gepleegd door een derde, die strafbare feiten onterecht negeert. Met name indien een beëdigde functionaris de pleger is, zoals blijkt uit de gegevens van de heer Kluun als woordvoerder voor een groep slachtoffers van faillissementsfraude. Advocaten blijkt weinig verweer te kunnen leveren tegen misbruik van macht en het negeren van wetgeving.

3 8

Ik verzoek u een standpunt in te nemen m.b.t. [<https://www.adviespuntklokkenluiders.nl/>](https://www.adviespuntklokkenluiders.nl/) Art. 162 Sv als ["kennisdrager"](http://www.sdn.nl/kennisdrager.htm), en het recht van de burger om verplichtend aangifte op te laten nemen ex ["conceptbrieven-voor-aangifte"](http://www.sdn.nl/conceptbrieven-voor-aangifte.htm) Art. 161 Sv, maar ook het functioneren van deze officier van justitie die zelf strafbare feiten lijkt te plegen met onterechte hechtenis van klokkenluider R. Kluun en het bewijs van een illegale opdracht van ["kluun-ministeriele-aanwijzing-voor-oplegging-art-12"](http://www.sdn.nl/images/kluun-ministeriele-aanwijzing-voor-oplegging-art-12.jpg) oud-minister Hirsch Ballin om aangiftes en ["opleggen"](http://www.sdn.nl/opleggen.htm) Art. 12 procedures rond faillissementen altijd op te laten leggen, waarmee curatoren onder verantwoordelijkheid van een rechter-commissaris de ongebreidelde vrijheid hebben om ten eigen bate zaken te 'regelen'. Dit nog los van de oncontroleerbare declaraties van een curator.

2.

Natuurlijk snap ik heel goed dat een dergelijke aanval op de gewoontes bij curatoren van o.a. Insolad een drama zal veroorzaken, maar dat vergoelijkt toch niet het gedrag van justitiële functionarissen om de Grondwet en andere wetten die de eigen positie kunnen ondermijnen te accepteren. De heer R. Kluun weet dat hij volstrekt correct bezig is, maar de macht van het justitiële apparaat wil hem blokkeren, zelfs met opsluiting en dreiging daarvan om de rechtsgang waar de burger recht op heeft te stoppen.

Navraag bij de heer ing A. van de Voort als deskundige op het gebied van faillissementen, verklaarde hij en ik citeer: "Bij alle faillissementen wordt gefraudeerd". Mijn vraag daarop was: "Ik bedoel niet door burgers maar door de overheid.". Ing van der Voort reageerde daarop met: "Ik ken geen faillissement zonder fraude". Van der Voort als voorzitter van de ["stidag"](http://www.sdn.nl/stidag.htm) stichting Stidag heeft meerde boeken hierover gepubliceerd. Is het dan ook terecht dat de heer Kluun alle publicaties van ing. Van der Voort uit roulatie moet (laten) nemen en natuurlijk op eigen kosten? Aangezien deze zaken massaal grote schade berokkenen aan gefailleerden en het bedrijfsleven lijkt mij dit op de weg van de Tweede Kamer te liggen, met name bij dr. A. van Raak van de SP die het ["Huis van de Klokkenluider"](https://www.adviespuntklokkenluiders.nl/) na tien jaar voorbereiding door de Tweede en Eerste Kamer heeft gekregen als wet. Ik ben benieuwd waar de bescherming van de heer Kluun nu uit bestaat.

In afwachting van uw antwoord.

Rob Brockhus (redacteur SDNL)

Westkade 227

1273 RJ Huizen

Tel.: 035-5268153

Mail: sdn@planet.nl

Web: www.sdn.nl

P.s.: Ook u bent bij wet een beëdigd kennisdrager. Wat ligt er nu dan op uw weg?



1.

Edelachtbare,

Ik maak bezwaar tegen het intrekken van de toestemming om het pleidooi van de heer Kluun te mogen filmen, terwijl dat eerst juist was toegestaan. Wat kan de reden daarvan zijn? In de eerder opname van het hof sprak de AG volgens mij volkomen onjuist in het tenlastegelegde feit van stabbare feiten die gepleegd zouden zijn door de heer Kluun. De heer Kluun is woordvoerder van de stichting die is vrijgesproken van elke aantijging. Maar wat in de eerst opname duidelijk is gemaakt door de AG was dat deze er vanuit ging dat de heer Kluun stabbare feiten had gepleegd, hetgeen pertinent onjuist is. Zowel in de woordenboeken als in het recht is het onthullen van ongewenste waarheid geen strafbaar delict. In tegendeel, een klokkenluider dient juist beloond te worden.

Wat de advocaat-generaal op beeld verklaarde, was dat de onthullingen van de heer Kluun, danwel van diens vrijgesproken stichting afgestopt moeten worden om het zogenaamde slachtoffer daarvan, zijnde de curator, daar last van heeft in zijn commerciële belangen. De AG positioneert zich als belangenbehartiger van de curator, hetgeen hem positioneert als tegenpartij van de heer Kluun, en niet als advocaat-generaal.

Het is sowieso onbestaanbaar dat iemand die iets goed doet als crimineel voor een rechtbank wordt gesleept, terwijl deze ook voor anderen een lichtend voorbeeld is. Ik beschik over meerdere gevallen van misbruik van het straf- en civielrecht.

Vandaar mijn protest tegen de intrekking van het eerst toegestane opnemen als openbare media ook in het grote belang voor de rechtspraak en de integriteit daarvan. Dit om in de rechtszaal het pleidooi van de heer Kluun onverkort te kunnen opnemen voor kennisgeving voor anderen die hetzelfde meemaken.

Hoogachtend,

R.M. Brockhus (redacteur SDNL.NL)

Citaat: De advocaat-generaal zegt letterlijk: "Ik heb contact gehad met communicatie. Het gaat over de heer Gerrits, straks staat op de website waar **WIJ** verder geen controle over hebben wat daarmee gebeurt. En de feiten waar **WE** hier voor staan, dat blijft maar doorgaan. Het gaat maar door en door en door. Dat vind ik het kernbelang van deze zaak: hoe kunnen **WE** voorkomen, uhh, dat de strafbare feiten waar meneer Gerrits tegenaan loopt, hoe **WE** dat kunnen stoppen en voorkomen."

Hier blijkt duidelijk meer dan de schijn van belangenverstremgeling:

www.sdnl.nl/video/kluun-hoger-beroep-de-ag-is-partij.wmv

Inmiddels staat sinds 11.55 uur het **pleidooi op Youtube**. Die video is bijna twee uur lang en zal viraal worden bekeken door iedereen die werkt in de rechtspraak, bij de **overheid, politici**, universiteiten, en bij alle **officieren van Justitie van het OM**, omdat hun positie onder een vergrootglas komt te liggen. Organisaties als de Raad van State, de Hoge Raad, de NOVA en overige **overheidsinstanties negeren elke wet (Pikmeer, Pikmeer-1 en Pikmeer-2)**, wanneer dat niet goed uitkomt. Burgers wordt altijd gefileerd op 't kleinste foutje, maar de machthebbers maken misbruik van hun overmachtspositie. Bewijzen in overvloed, zie de **USB-stick** die ik Peter R. de Vries gaf: <https://www.youtube.com/watch?v=7AsO1kf0GqM>.

2.

De voorbereiding voor het interview over de rechtsgang in Den Bosch op 11-11-21

Het was en is en waar spektakel, zodat het hof heeft besloten om eerst twee weken onderzoek te laten doen door andere specialisten, en dan daarna weer twee weken later een uitspraak te doen. Het is duidelijk dat het Hof geen uitspraak wil doen zonder overleg met de ministers **Grapperhaus en Dekker** en de ambtelijke top met o.a. **secretaris-generaal Dick Schoof**. De heer Kluun komt spoedig naar mij toe om dat wat in de rechtszaal niet mocht worden gefilmd hij bij mij in twee uur pleidooi toch naar voren zal brengen. Hoe sneller dat klaar is en met een schriftelijke en digitale kopie van zijn pleidooi, hoe beter. Voor de advocatuur, het OM, de **rechterlijke macht** en de politiek is het van uitiem belang dat universiteiten, rechtenstudenten en mensen die failliet dreigen te gaan te weten komen hoe curatorfraude te voorkomen.

De **brief van Hirsch Ballin** aan het college van procureurs-generaal is essentieel om de afdekpraktijken van curatorfraude te ontmaskeren en slachtoffers van plundering door curatoren daartegen te beschermen. Dat geldt dus ook voor de crediteuren die bijna altijd het nakijken hebben. Ik sprak gisteren met een benadeelde die aanwezig was in de zaal en 150.000 euro kwijt was aan de doorgestoken kaart van het faillissement waartegen Kluun namens de stichting en gedupeerden actie voert. Het system is door een door corrupt, zoals blijkt in de zaak van **Wim Visser**.

Het hof zal natuurlijk proberen de kool en de geit te sparen, want als ook maar een van de **15 niet-ontvankelijk** verklaringen wordt toegewezen, dan is dat een blamage voor het OM en een bewezen belangenverstremgeling van het OM, hier de advocaat-generaal, met de curator.



3.

de advocaat-generaal persisteert bij zijn eis ondanks 15 bewijsbare feiten van niet ontvankelijkheid



Het Hof van Den Bosch op 11-11-2021

Conclusie van de bij deze zitting aanwezige betrokkenen en gedupeerden door het handelen van de curator en het vervolgen van hun woordvoerder door het O.M.

4.

Door de voorzitter van het college van het gerechtshof Den Bosch mevr. M.J.H.J. de Vries-Leemans, werd bij de opening van de eerste zitting de mededeling gedaan, dat de in het dossier voorkomende (illegale) richtlijn van de minister van Justitie en Veiligheid aan het college van p.g.'s (om door het Openbaar Ministerie aangiften van slachtoffers, tegen sjoemelende faillissementcuratoren altijd te laten beantwoorden met de opleg mededeling) onbestaanbaar is.

Dergelijke bewering/ meningsuiting, behoort niet door een voorzitter van een college bij het hof ter openbare zitting geuit te worden, zeker niet als deze richtlijn in praktijk door het O.M. en de rechterlijke macht wordt toegepast, zoals meerdere gedupeerden van curatoren fraudes hebben ondervonden en zoals hoofd Officier van Justitie Mr. Bollen reeds mededeelde dat aangiften tegen faillissementscuratoren en rechters feitelijk onmogelijk zijn.

Verdachte diende na deze "onbestaanbaar" mededeling van de voorzitter, wegens reeds bij opening van de zitting gegeven ongegronde meningsuiting en vooringenomenheid en duidelijke ondeskundigheid met de praktijk, direct een wrakingsverzoek in te dienen.

Stichting Behoud Industrieel Erfgoed
Venlo

G. de Bie

Functioneel parket

Idok 163
1013 MM Amsterdam

Betreft: Indienen aangiftes tegen curatoren en RC's

T.a.v. hoofdofficier justitie Mw. mr. M.J. Bloos

Fraudurator 1.

Bovenkanspel 30 mei 2016

Geachte mevrouw Mr. Bloos,

Tijdens het seminar van Transparency International op 26 mei 2016 j.l. heeft u mijn vraagstelling beantwoord of het mogelijk was om aangiftes tegen curatoren en rechters in behandeling te krijgen. Ik verwijs hierbij naar het door mij uitgedeelde dossier met bewijsstukken (Bijlage), met name naar de vragen 10 tot en met 14 waaruit blijkt dat de FIOD en officier van justitie Mr. Bollen motiveerden dat aangiftes tegen curatoren en rechters feitelijk onmogelijk waren. U antwoordde echter dat als het functioneel parket aangiftes tegen rechters en curatoren steekhoudend achtte er zeker strafrechtelijke vervolging zou volgen.

Ik concludeer daaruit dat wij met de aangiftes tegen curatoren en rechter commissarissen bij de FIOD aan het verkeerde adres waren en bij uw Functioneel Parket hadden moeten zijn.

Hierbij verzoeken wij om de bijgaande aangiftes 2014081308 - 1 en 2, 2014080643 -1, 2014079454 -1 en 2014081308 -1 tegen betrokken curatoren en de president van de Rechtbank Noord-Holland in de faillissementen New Tulip Holding BV en gebr. Zijlstra BV te willen beoordelen en hierop een vervolgingsbeslissing te willen nemen.

Wij weten dat de familie Poot van Schiphol onderzoek heeft gedaan of er ooit curatoren strafrechtelijk waren gevolgd en/of artikel 12 procedures tegen curatoren wel eens succesvol waren geweest. Dit was volgens hen niet het geval.

Kent u voorbeelden van curatoren en rechters commissarissen die strafrechtelijk zijn gevolgd?

Wij wachten uw vervolgingsbeslissing met belangstelling

Met vriendelijke groet

Wim Visser

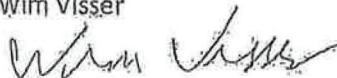

Fraudurator 1.

Betreft: Weigering van aangiften door het Openbaar Ministerie.

24 Mei 2023

Deze volgens de geldende wetten ingediende aangifte werd zonder opgave van redenen op maandag 22 Mei 2023, te 16.22 uur op het hoofdbureau van politie te Venlo, door politieambtenaar mevr. van Hegelsom in opdracht van hulp officier van Justitie de heer Engels geweigerd in ontvangst te nemen.



Aangifte tegen art. 12 "afhandelaar" en onrechter Wabeke en het hof 's Gravenhage wegens het negeren van wettelijke voorschriften en valsheid in geschrifte.

Fraudurator

Aangifte ingediend door ondergetekenden.

Met verzoek van ontvangstbevestiging, proces-verbaal van aangifte.

1.

Volgens: art. 2. Sr.

art. 161 Sv.

art. 163, lid 6, Sv.

art. 164, Sv.

art. 165, lid 1. Sv.

Venlo 04 Juni 2023

-Aangifte tegen mr. J.W. Wabeke, in hoedanigheid en gehandeld hebbende als collegevoorzitter van het gerechtshof 's Gravenhage bij de behandelingen van ex. art. 12. Sv. procedures betreffende de door het openbaar ministerie opgelegde aangiften van fraude tegen faillissementscuratoren en het hierbij schenden van meerdere wetten en diens ambtseed.

-Aangifte tegen het gerechtshof 's Gravenhage, wegens het toelaten en afschermen van de door J.W. Wabeke als rechter gebruikte handelingen bij deze art. 12 procedures, waaronder het door J.W. Wabeke negeren van bij wet bepaalde voorschriften, vormvoorschriften en richtlijnen en hierbij geen toezicht houden op de onpartijdigheid van de rechterlijke macht waaraan J.W. Wabeke als rechter diende te voldoen.,

-Tegen J.W. Wabeke, Wegens het voldoen aan een illegale richtlijn, uitgevaardigd door voormalig minister van Justitie Hirsch Ballin, inhoudende een overeenkomst om eventuele art. 12. procedures n.a.v. door het o.m. opgelegde aangiften tegen frauderende faillissementscuratoren ten alle tijden af te wijzen.

En het in de praktijk stelselmatig hieraan voldoen door mr. J.W. Wabeke bij meerdere door gedupeerden van curatoren fraudes aangespannen art. 12. procedures.

En het opzettelijk negeren van wettelijk voorgeschreven procesregels ter zitting.

-Tegen het gerechtshof 's Gravenhage, wegens het toestaan van het negeren van geldende wetten en wettelijke voorschriften bij ex. art. 12. zittingen onder voorzitterschap van J. W. Wabeke en het onrechtmatig achteraf opmaken van een proces verbaal van zitting en het vervolgens overgaan tot valsheid in geschrifte zoals in bijgaand schrijven aan het gerechtshof 's Gravenhage d.d. 04.04. '23 (Bijgevoegd) is omschreven.

R. Kluun

G. de Bie

E. Vossenbergh

Stichting Behoud Industrieel Erfgoed, (Deze als de vertegenwoordiger van gedupeerden van faillissementsfraude door de curator bij faillissement, rol nr.: F09/168.)

Hendrikxstraat 106
5912 BZ Venlo

Aangifte tegen art. 12 "afhandelaar" en onrechter Wabeke en het hof 's Gravenhage wegens het negeren van wettelijke voorschriften en valsheid in geschrifte.

Ten eerste,

De voorzitter J.W. Wabeke heeft betrokkenen op hun verzoek, in strijd met het wettelijke voorschrift (art. 365 lid 4. Sv.) geen afschrift van het p.v. van zitting verstrekt, door de griffie werd later medegedeeld dat er geen pv. van zitting was (opgemaakt), dit was tegen de wettelijke voorschriften in. (art. 365 lid 1. Sv.)

Ten tweede,

Het niet opmaken van een pv. van en ter zitting, is een schending van het dwingend wettelijk voorschrift hiertoe. (art. 172 lid 1. Sv.)

Ten derde,

Een blijkbaar 3 jaar na zittingsdatum opgemaakt pv. van zitting, is een achteraf opgemaakt pv. en niet volgens art. 365 lid 1. Sv. binnen 24 uur na uitspraak ondertekend door rechter(s) en griffier.

Ten vierde,

Dit "zogenaamde proces-verbaal van zitting" voldoet niet aan art. 326 lid 1. en 2. Sv. en art. 8:61 Awb lid 2. en 3. en aan art. 279 lid 4. Wbr.

Ten vijfde,

Dit achteraf opgestelde pv. is geen akte, is niet gedagtekend en geeft alleen verwijzing naar de zittingsdatum.

Het betreft o.a. daarom geen authentieke akte en voldoet niet aan art. 156 lid 1. Wbr. en is niet in de wettelijk vereiste vorm en bevoegdelijk opgemaakt. (lid 2.)

Ten zesde,

Dit proces-verbaal van zitting blijkt tegen wettelijke voorschriften in, een achteraf opgemaakte akte en is daarmee een valselijk opgemaakte akte.

Het gerechtshof 's Gravenhage heeft zich hiermee strafbaar gemaakt aan art. 225 Sr. lid 1. en 2.

Ten zevende,

Het hof 's Gravenhage heeft niet voldaan aan de volgens wettelijke voorschriften opgelegde verplichting om tijdig de benodigde gegevens te verstrekken en door achteraf een onjuist en niet inhoudelijk proces-verbaal van zitting op te stellen, zich strafbaar gemaakt volgens art. 227 b. Sr.

Ten achtste,

Hiernaast heeft het hof 's Gravenhage, door het opzettelijk gebruik maken van een achteraf opgemaakte pv. van zitting, dan wel het opzettelijk afleveren en voorhanden hebben hiervan zich strafbaar gemaakt volgens art. 227 Sr. lid 1. en 2.

Volgens de Hoge Raad is:

"Het proces-verbaal van zitting" de enige kenbron van hetgeen zich ter terechtzitting heeft voorgedaan en van de waargenomen verrichtingen".

Jurisprudentie:

"De feitelijke grondslag der middelen kan uitsluitend worden bewezen door het aangevallen arrest of vonnis en door het proces verbaal der terechtzitting".

Hoge Raad 8 nov. 1926, NJ 1926, 1342; Hoge Raad 17 jan. 1950, NJ 1950, 345.

“Alleen het proces-verbaal heeft bewijskracht ten aanzien van de in acht genomen vormen.

Indien dit niet vermeldt dat op straffe van nietigheid voorgeschreven vormvoorschriften zijn nagekomen, moet ervoor worden gehouden dat dit niet is geschied. Het vonnis wordt nietig verklaard” Vaste rechtspraak.

Hoge Raad 15 juni 1976, NJ 1976, 562.

“Niet opmaken van een proces-verbaal van het onderzoek ter raadkamer brengt (substantiële) nietigheid van het onderzoek mede”.

Hoge Raad 10 juni 1958, NJ 1959, 38; Hoge Raad 10 juni 1969, NJ 1969, 416; Hoge Raad 21 dec. 1982, NJ 1983, 469; Hoge Raad 22 april 1986, NJ 1986, 783

Wij roepen bij deze op wettelijke gronden en jurisprudentie van de Hoge Raad nietigheid in van de beschikking van onze beklagprocedure.

Hoogachtend,

G. de Bie

R. Kluun

E. Vossenber

Stichting Behoud Industrieel Erfgoed, (Deze als de vertegenwoordiger van gedupeerden van faillissementsfraude door de curator bij faillissement, rol nr.: F09/168)

Klokkenluider prof. dr. ir. Anton F.P. van Putten onthulde subsidiefraude bij Fontys

 Klokkenluiders <=> SDN

Arresten en vonnissen zijn niet rechtsgeldig indien niet conform deze checklist

Fraudurator

CHECKLIST VOOR DE OPMAAK EN AFGIFTE VAN VONNISSEN, ARRESTEN, BESCHIKKINGEN EN PROCESSEN-VERBAAL NAAR DE WETTELIJKE VOORSCHRIFTEN	
VRAGEN	OPMERKINGEN
1. Wat zijn de namen en voorletters van de rechter, raadsheren en de griffier van de terechtzitting?	Vòòr de zitting namen opvragen bij de rechtbank of gerechtshof
2. Zijn er rechters- raadsheren plaatsvervangers?	Controleer via www.sdn.nl/burhoven.htm
3. Controleer de namen van de rechters - raadsheren en griffier op nevenfuncties.	Zie hiervoor www.sdn.nl/burhoven.htm Onderzoek mogelijkheid tot wraking ex art. 36 Rv
4. Is er een minuutakte opgemaakt? (= origineel van de schriftelijke weergave van de beslissing)	Als er geen minuut akte bestaat is het arrest non-existent. U heeft recht op inzage van de minuut. Wordt apart bewaard.
5. Is de minuut akte ondertekend door anderen dan de auteur / opsteller van de akte, c.q. behandelend rechter en / of raadsheren en griffier?	Dan is het geschrift valselijk opgemaakt. Zie lijst met toelichtingen. Handtekeningen moeten traceerbaar en verifieerbaar zijn, dus geen anoniem geplaatste handtekeningen! L10 en L11.
6. Is de minuut akte gedagtekend?	Zie art. 230 Rv en art. 156 Rv
7. Is de beslissing uitgesproken in het openbaar in aanwezigheid van de griffier?	Dient vermeld te staan op de minuut, afschrift en grosse.
8. Door wie is de uitspraak ondertekend? Zijn de voorletters van de rechters c.q. raadsheren vermeld in de uitspraak?	Voor de ondertekening van vonnis (= enkelvoudige kamer), arrest (= meervoudige kamer) of beschikking wordt verwezen naar artt. 230 Rv; 231 lid 3 Rv; art. 430Rv. Zie ook Wet RO artt. 5 en 7

		Vergelijk ook art. 8:77 lid en lid 3 AWB. Moet in ieder geval ondertekend zijn door de Voorzitter en de griffier van de terechtzitting. Zie ook art. 156 Rv. (L1,... L7)
		NB. Een stempel met drukletters is geen handtekening! Zie ook ad 5 en 6.
9.	Zijn er twijfels en / of onduidelijkheden?	Inzage dossier vragen. U heeft altijd recht op inzage van uw dossier; dit is geregeld in artt. 290 lid 1 Rv en 344b Rv
10.	Wat is een afschrift en wat is een gosse?	Afschrift is kopie van vonnis arrest of beschikking. Kan niet gebruikt worden voor executie. Grosse is ook afschrift vonnis, arrest of beschikking. Draagt bovenaan ' In naam der Koningin'; hiermee kan worden geëxecuteerd na betekening door de gerechtsdeurwaarder.
11.	Is het afschrift afgegeven voor eensluidend afschrift?	Afschrift dient conform de minuut akte te zijn naar inhoud en naar ondertekening en dient dan ook gewaarmerkt te zijn voor eensluidend afschrift conform
12.	Is de gosse afgegeven voor eensluidend afschrift?	Grosse dient conform de minuut akte te zijn naar inhoud en naar ondertekening en dient dan ook gewaarmerkt te zijn voor eensluidend afschrift conform.
13.	Is het afschrift en / of gosse gedagtekend?	Moet gedagtekend zijn. Zie o.a. art. 231 lid 3 Rv.
14.	Rechtskracht vonnis, arrest of beschikking?	Eerst na betekening heeft het vonnis, arrest of beschikking rechtskracht art. 430 lid 3 Rv

HET PROCES-VERBAAL

15.	Is er een PV van de terechtzitting opgemaakt?	NB Er moet altijd een Proces-verbaal van de terechtzitting zijn: Zie art. 84 derde lid Rv; art 87 derde lid Rv; art. 88 derde lid Rv; artt. 180 en 184 Rv; art. 191 lid 2 Rv; art. 201 derde en vierde lid Rv; art. 91 Rv; artt 279 lid 4 en 290 lid 2 Rv en in een KG, art. 5 lid c WTbZ (zie ook de toelichting L8 en L9)
16.	Is er een gewaarmerkt en gedagtekend afschrift van het Proces-verbaal (= enige kenbron) van de terechtzitting verstrekt?	NB Vonnis is geen Proces-verbaal! U heeft recht op afschrift ex art. 290 Rv. Proces-verbaal moet opgemaakt zijn vóór de uitspraak!

17.	Wie heeft het Proces-verbaal ondertekend?	Dient ondertekend en gedagtekend te zijn door de voorzitter en de griffier.
18.	Is er een audientieblad van de terechtzitting opgemaakt?	(lees presentielijst) Moet ondertekend en gedagtekend zijn door de voorzitter en de griffier.
19.	Is het dossier compleet, incl. stukken bescheiden, producties, (= bewijsmiddelen) en Proces-verbaal?	Bij inzage controleren. Zie ook artt. 19 Rv e.v. en de Algemene Bepalingen van Bewijsrecht artt. 149 - 155 Rv.
20.	Controleer de naam van de advocaat van de wederpartij en zijn nevenfuncties.	NB Belangenverstrengeling is schering en inslag. Zie ook: www.sdnl.nl/burhoven.htm

Rv = Wetboek van Burgerlijke Rechtsvordering

LIJST MET TOELICHTINGEN

Bij de verschillende gerechtshoven wordt zeer veel geknoeid met de opmaak van de minuut akte en de afgifte van arresten en beschikkingen. Regelmatig worden arresten ondertekend door de 'koffieuffrouw' of door mensen (gerechtsambtenaren) die daartoe niet bevoegd zijn.

DE AUTHENTIEKE AKTE

Een arrest, vonnis, beschikking en het Proces-verbaal is een authentieke akte.

1. Art. 156 lid 1 Rv luidt: 'Akten zijn ondertekendegeschriften, bestemd om tot bewijs te dienen'.
2. Art. 156 lid 2 Rv luidt: 'Authentieke akten [1] zijn akten in de vereiste vorm en bevoegdelijk opgemaakt door ambtenaren, aan wie bij of krachtens de wet is opgedragen op die wijze te doen blijken van door hen gedane waarnemingen of verrichtingen'..... (onderstreping Van Putten)

DE ONDERTEKENING

3. Een handtekening maakt een geschrift tot een stuk, dat in rechte bewijs kan opleveren tegen de ondertekenaar. Door een akte of ander stuk te ondertekenen neemt men aan, dat de inhoud daarvan voor zijn / haar rekening is. De handtekening moet traceerbaar en verifieerbaar zijn.
4. Een **afstempeling** met drukletters en / of 'w.g.' is -zeker- geen ondertekening.
5. Afstempeling en / of ondertekening op de **achterkant** van een akte, geeft de akte geen rechtskracht.
6. Art. 5 lid 2 Wet RO luidt: '*Op straffe van nietigheid worden de beschikkingen, vonnissen en arresten in burgerlijke zaken en strafzaken gewezen en de uitspraken in bestuursrechtelijke zaken gedaan met het in deze wet bepaalde aantal rechterlijke ambtenaren met rechtspraak belast.*'

7. Art.5 lid 3 Wet RO luidt: *Indien bij de wet is bepaald dat ook anderen dan rechterlijke ambtenaren deel uitmaken van een meervoudige kamer, zijn de beslissingen van de desbetreffende meervoudige kamer tevens nietig, indien deze beslissingen niet zijn genomen met het in deze wet bepaalde aantal personen, niet zijnde rechterlijke ambtenaar'*

HET VERPLICHT OPMAKEN VAN HET PROCES-VERBAAL VAN DE TERECHTZITTING

8. Het proces-verbaal is de enige kenbron van hetgeen zich ter terechtzitting heeft voorgedaan. Er moet **altijd** een Proces-verbaal van de terechtzitting zijn opgemaakt.
- De eis een verzoek te richten via de procureur of een motivering daarvoor vindt geen grondslag inde wet! Zie art. 84 derde lid Rv; art 87 derde lid Rv; art. 88 derde lid Rv; art. 180 en 184 Rv; art. 191 lid 2 Rv; art. 201 derde en vierde lid Rv; art 91 Rv; artt. 279 lid 4 en 290 lid 2 Rv. En ook art. 5 lid c, Wet tarieven in Burgerlijke zaken, (WTBZ). Het Proces-verbaal dient opgemaakt te worden direct na de terechtzitting en is deel van het procesdossier.

"De feitelijke grondslag der middelen kan uitsluitend worden bewezen door het aangevallen arrest of vonnis en door het proces-verbaal der terechtzitting". HR 8 november 1926, NJ 1926, 1342; HR 17 januari 1950, NJ 1950, 345.

"Alleen het proces-verbaal is kenbron voor de ter terechtzitting in acht genomen vormen. Alleen hieruit kan worden gekend". HR 22 juni 1931, NJ 1932, 87,

"Het proces-verbaal der terechtzitting en het n.a.v. het onderzoek ter terechtzitting gewezen vonnis of arrest zijn de kenbronnen van gevoerde verweren"., HR 28 juni 1983, NJ 1984, 98; HR 24 februari 1987, NJ 1988, 540

'Alleen het proces-verbaal heeft bewijskracht ten aanzien van de in achtgenomen vormen. Indien dit niet vermeldt dat op straffe van nietigheid voorgeschreven vormvoorschriften zijn nagekomen, moet het ervoor worden gehouden dat dit niet is geschied. Het vonnis wordt nietig verklaard' Vaste rechtspraak. HR 15 juni 1976, NJ 1976, 562. (onderstreping SVP)

9. NIETIGHEID VAN VONNIS EN BERAADSLAGINGEN TER RAADKAMER BIJ NIET OPMAKEN / ONTBREKEN VAN HET PROCES-VERBAAL

Uit diverse arresten van de Hoge Raad blijkt, dat indien er geen proces-verbaal is opgemaakt of ontbreekt, dit leidt tot substantiële nietigheid van de uitspraak en de beraadslagingen ter raadkamer.

"Niet opmaken van een proces-verbaal van het onderzoek ter raadkamer brengt (substantiële) nietigheid van dit onderzoek mede". HR 10 juni 1958, NJ 1959, 38; HR 10 juni 1969, NJ 1969, 416; HR 21 december 1982, NJ 1983, 469; HR 22 april 1986, NJ 1986, 783.

'Daar bij de stukken een proces-verbaal van de terechtzitting waarop de uitspraak is gedaan ontbreekt, kan niet worden nagegaan of het bepaalde in Sv 362, eerste lid, is in achtgenomen zodat het ervoor gehouden moet worden dat zulks niet het geval is, waaruit volgt dat het bestreden vonnis / arrest niet in stand kan blijven en de voorgestelde middelen geen bespreking behoeven. HR 27 februari 1962, NJ 1964, 291; HR 26 oktober 1976, NJ 1977, 93.

10. VALSHEID IN GESCHRIFTEN

'Hij die een geschrift dat bestemd is om tot bewijs van enig feit te dienen, valselijk opmaakt of vervalst met het oogmerk om het als echt en onvervalst te gebruiken of door anderen te doen gebruiken, wordt als schuldig aan valsheid in geschrift gestraft met gevangenisstraf van ten hoogste zes jaren of geldboete van de vijfde categorie. Art. 225, eerste lid Sr.

11. VALSELJK OPMAKEN

' Voorop gesteld moet worden dat valselijk opmaken in de zin van art. 225, eerste lid Sr ook omvat het plaaisen van de handtekening of naam van een derde onder een overigens waarheidsgetrouw opgemaakt geschrift, aangezien daardoor een onjuist beeld ontstaat omtrent de identiteit van de auteur die dat geschrift heeft opgesteld en dus omtrent de herkomst daarvan'. HR nr. 111.872, 14 december 1999.

'Een geschrift is vals opgemaakt, indien het de onjuiste voorstelling wekt afkomstig te zijn van iemand, wiens ondertekening het draagt'. HR 15 juni 1931, NJ 1932, 1342

'Wie onder een geschrift de handtekening van een ander stelt- zij het in opdracht en met goedvinden van dezen - maakt het vals op' HR 14 april 1913, NJ 1913, 923.

www.Hollandpromote.com

Prof. dr.ir A.F.P. van Putten

December 30, 2004

[1] Authentiekos = eigenhandig, echt, oorspronkelijk. Authentiek akte zijn alle akten welke in de wettelijke vorm zijn verleden door of ten overstaan van openbare ambtenaren, die daartoe bevoegd zijn ter plaatse zijn opgemaakt. Vergelijk ook exploit van een gerechtsdeurwaarder of opgemaakt proces-verbaal. (art. 156 Rv)

Commentaar: Het probleem is dat in procedures rond uitspraken van rechtbanken en gerechtshoven, zoals dat wettelijk is vastgelegd, deze uitspraken niet volgens de wettelijke voorschriften worden ten uitvoer gelegd. De wet wordt al te vaak genegeerd. (Zie het protocol waaraan wat betreft de rechtsgeldigheid van uitspraken die zouden moeten voldoen, dit op straffe van nietigheid bij het afwijken daarvan)



INTRODUCTIE TOT HET ISO 9000 KWALITEITSMANAGEMENTSYSTEEM BINNEN HET RECHTSBEDRIJF

Waarom het huidige rechtsbedrijf nooit naar behoren zal kunnen functioneren

Prof. dr. Ir. A.F.P. van Putten,

SAMENVATTING

De geloofwaardigheid van het huidige rechtsbedrijf staat onder steeds grotere druk, door een gebrek aan kwaliteit¹ en betrouwbaarheid^{2,3}. De kwalificatie 'bedrijf' rechtvaardigt een dienovereenkomstige behandeling. Regelmatig blijkt het rechtsbedrijf te falen in zijn wettelijk gegeven opdracht en bevoegdheden, zodat het geven van vertrouwen gelijk staat aan het weggeven van rechten. Aan de hand van observaties is een niet-limitatieve fenomenologie van het rechtsbedrijf opgesteld. Hieruit blijkt dat het rechtsbedrijf op vele niveaus tekortschiet, niet alleen incidenteel maar ook structureel, mede door eigenrichting door de betrokken ambtenaren met en zonder rechtspraak belast. De aangerichte financiële en psychische schade, zowel in het persoonlijke als in het maatschappelijke vlak, is vaak gigantisch en veelal onherstelbaar⁴.

Met behulp van het ISO 9000 kwaliteitsmanagementsysteem wordt een analyse gemaakt van het huidige functioneren van het rechtsbedrijf en kan richting gegeven worden aan een systematische aanpak voor verbetering. De ISO 9000 normen⁵, opgesteld door het CEN (Comité Européen de Normalisation), geven een uitvoerige beschrijving van een gewenst raamwerk voor een organisatie, waarbij kwaliteitsborging centraal staat. In analogie met een bedrijf zijn de eindproducten van het rechtsbedrijf vonnissen, arresten en beschikkingen.

In wezen blijkt het rechtsbedrijf een volledig autonoom instituut te zijn, zonder enige vorm van interne of externe terugkoppeling. Aangevoerd wordt dat elk systeem en proces zonder terugkoppeling op termijn altijd leidt tot desintegratie van dat systeem. De kracht van het ISO 9000 kwaliteitsmanagementsysteem wordt geïllustreerd, door de uitkomsten te vergelijken met de structuur van het huidige functionerende systeem⁶. Uit deze studie blijkt, dat het invoeren van het ISO 9000 kwaliteitsmanagement systeem de oplossing kan bieden voor het onthutsend gebrek aan kwaliteit en de volledig verziekte sfeer binnen het rechtsbedrijf.⁷ Zonder een grondige herstructurering zal het Nederlands rechtsbedrijf nooit naar behoren kunnen functioneren, waarbij wordt opgemerkt dat de voorgenomen schaalvergroting geen garantie biedt op kwaliteitsverbetering.

INLEIDING

¹ W.J. Deetman et al. Rechtspraak is kwaliteit, van de Raad voor de rechtspraak 11 December 2006.

² De Slapende rechter, W.A. Wagenaar, H. Israëls, P.J. van Koppen. Uitg. Bert Bakker, 2009, ISBN 978 90 351 3228 3. Ook de zaak Wilders heeft het imago van het rechtsbedrijf ernstig aangetast.

³ Het O.M. in de fout, Ton Derksen, uitg. Veen 2008. ISBN 978 90 857 11704.

⁴ Zie het eindresultaat van veel faillissementen in: "Het Verdriet van de failliet", ing. A. van der Voort,

⁵ ISO = International Standard Organization.

⁶ Een voorbeeld van een zelfstandig werkend bestuursorgaan en ISO gecertificeerd, is het Kadaster.

⁷ De nieuwe kleren van de Rechter, Rinus Otte, uitg. Boom, 2010, 3^e druk

Sinds de invoering van de nieuwe Wet op de Rechterlijke organisatie (Wet RO) januari 2002, is in de praktijk weinig of niets te merken van verbeteringen met betrekking tot de kwaliteitsbeheersing van de eindproducten in het rechtsbedrijf. Het enige verschil is dat veel administratieve zaken nu elektronisch worden afgehandeld. In het rapport van de Commissie evaluatie modernisering rechterlijke organisatie van drs. W.J. Deetman et al., 'Rechtspraak is kwaliteit'⁸ van 11 december 2006, in opdracht van de Raad voor de Rechtspraak, wordt geen integrale aanpak voor een totale kwaliteitsbeheersing voorgesteld. Ter bepaling van de kwaliteit wordt, naast regelmatige visitaties, het enquête-instrument binnen de rechtbanken en gerechtshoven gehanteerd. Deze hebben echter zelden het gebrek aan kwaliteit bij de overheid tot doel.

De noodzaak tot onderzoek en verbetering kan eenvoudig worden vastgesteld door te kijken naar de actuele kwaliteit van de eindproducten van het rechtsbedrijf. Eindproducten zijn vonnissen, arresten en beschikkingen, daar zij de resultante zijn van de op schrift gestelde beslissingen in een gelopen procedure.

Daarnaast wordt de niet te onderschatten invloed van de griffiemedewerkers op het verloop van de procesgang belicht. Bij elke rechtbank / gerechtshof is een Bestuur ingesteld met aan het hoofd een directeur bedrijfsvoering die dient toe te zien op een doelmatige bedrijfsvoering met de beschikbare personele en financiële middelen (belastinggeld). Daarnaast is er een voorzitter aangesteld, welke verantwoordelijk is voor het toezicht op het functioneren van de gerechtsambtenaren met en zonder rechtspraak belast. Vanwege de wet kan en mag een Bestuur zich niet bemoeien met de inhoudelijke kant van de rechtspleging. Dit is voorbehouden aan de ambtenaren met rechtspraak belast, zijnde rechters en raadsheren.

Dat de geloofwaardigheid van een juiste rechtspleging ter discussie staat, blijkt onder andere uit het feit dat er per jaar ruim 1,6 miljoen uitspraken worden gedaan door ca. 2.000 professionele rechters⁹. Dit betekent dat gemiddeld iedere rechter per jaar 800 uitspraken moet doen. Op een gemiddeld aantal werkdagen van 200 per jaar, betekent dit bijna 4 dossiers per dag afhandelen, inclusief voorbereiding, wat fysiek onmogelijk lijkt dan wel ongeloofwaardig is. Met name als gemiddelde, want dit betekent voor sommige rechters een nog veel grotere kwantiteit. Het behoeft dan ook geen verbazing te wekken, dat een dergelijke "serieproductie" wel ten koste moet gaan van de kwaliteit en uiteindelijk zijn invloed zal hebben op de geloofwaardigheid van de rechtspraak, en dientengevolge ook op het aantal appelprocedures.

Over het begrip kwaliteit en betrouwbaarheid bestaat veel onbegrip. Kwaliteit, $Q(t)$ ¹⁰, wordt gedefinieerd als het samenstel van specificaties van een gegeven product op een gegeven tijdstip. De bedrijfszekerheid (*reliability*) van een product, soms ten onrechte betrouwbaarheid genoemd, wordt gedefinieerd als het verloop van kwaliteit in de tijd. $Q(t)/t$ ¹¹, of ook de kans dat het systeem nog functioneert binnen zijn vooraf vastgelegde specificaties na een vooraf vastgestelde periode.¹² Achtereenvolgens zullen eerst de verschillende processtappen bij de totstandkoming van de eindproducten worden besproken.

⁸ 'Rechtspraak is kwaliteit' is semantisch gezien een onjuiste zinsconstructie.

⁹ Zie jaarverslag Raad voor de Rechtspraak, 2004 e.v.

¹⁰ $Q(t)$ Spreek uit Q als functie van de tijd.

¹¹ $Q(t)/t$ lees *Quality over time* is een alternatieve definitie voor bedrijfszekerheid

¹² A.F.P. van Putten, *Electronic measurement systems, Theory and practice*, sec ed. Chp 5, 1996

DE TOTSTANDKOMING VAN HET EINDPRODUCT

Eindproducten van een gerechtelijke procesgang zijn vonnissen, arresten en beschikkingen, te vinden in civiele -, strafrechtprocedures en binnen het bestuursrecht. Als gevolg van een uitgebrachte dagvaarding, treffen we vonnissen (rechtbanken) en arresten aan (gerechtshoven of Hoge Raad) aan. Binnen het bestuursrecht – doch ook bij de voorzieningenrechter - wordt veelal gesproken van een beschikking.

De eindproducten vallen onder de categorie authentieke akten ingevolge artikel 156 lid 2 Rv, waarbij nog onderscheid gemaakt kan worden tussen de minuut (de oorspronkelijke akte van de uitspraak), het afschrift en de grosse als executoriale titel. Een ander belangrijk product van elke terechtzitting is het Proces-Verbaal dat door de Hoge Raad gekwalificeerd is als de enige kenbron van hetgeen zich ter zitting heeft voorgedaan. Zie ook verder.¹³

Een procedure vangt aan met een dagvaarding of een verzoekschrift dat wordt aangebracht bij de griffie van de betreffende rechtbank of het gerechtshof. De gehele procesgang kan vereenvoudigd worden weergegeven in een functioneel diagram. Figuur 1.

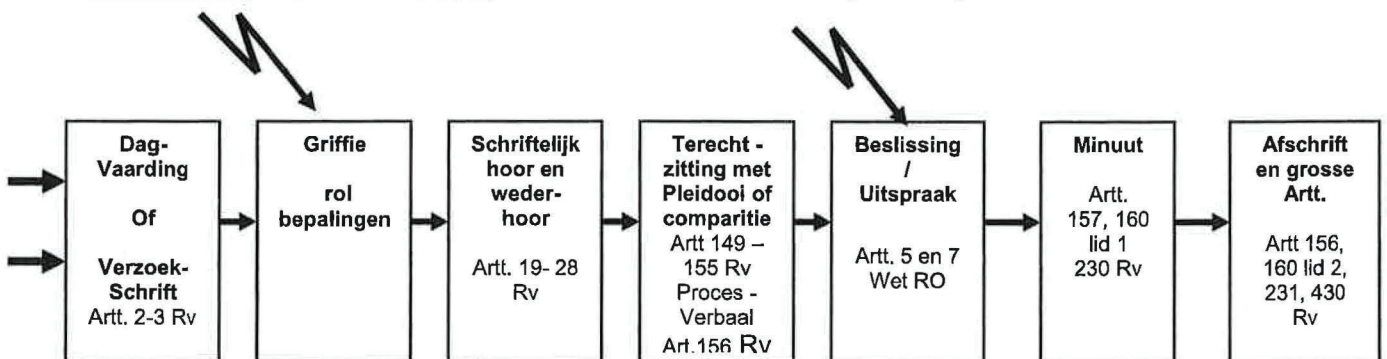

Fig. 1 Vereenvoudigde voorstelling van het proces van het tot het totstandkomen van het eindproduct: vonnis, arrest of beschikking. Het begin van de procedure middels een verzoekschrift of dagvaarding, de rolbepaling, terechtzitting en pleidooi, de beslissing tot en met het afgeven van het afschrift / grosse van de minuut daarvan.

De belangrijkste van toepassing zijnde wetsartikelen zijn per processtap aangegeven. Aan de ingang van het proces bevinden zich de twee partijen welke zich aan een rechterlijke beslissing onderwerpen. Iedere vorm van kwaliteitscontrole en terugkoppeling tijdens het proces ontbreekt! Zelfs het tijdpad wordt eenzijdig bepaald en is willekeurig.

Aan de ingang van het proces biedt een van de partijen de dagvaarding of het verzoekschrift aan ter verkrijging van een rechterlijke beslissing op een geschil. De processtappen zijn aangegeven met de bijbehorende van toepassing zijnde wetsartikelen.

Voor elk deelsysteem van het proces kan een risicoanalyse gemaakt worden, uitgedrukt in een faalfrequentie bijvoorbeeld per 100 gebeurtenissen. Met andere woorden voor elke deelproces kan bepaald worden hoeveel fouten er gemaakt worden per 100 dezelfde proceshandelingen. Uit de faalfrequentie kan een *kwaliteitsgetal* worden afgeleid dat bekend staat als betrouwbaarheid (Reliability). Daarnaast kan hieruit een kwaliteitsgetal afgeleid worden dat de gemiddelde tijd tussen twee fouten aangeeft.¹⁴

Reeds hier wordt de stelling geponeerd dat bij de griffie de meeste fouten worden gemaakt. De griffie blijkt de meest gevoelige afdeling die beïnvloed wordt door interne en externe factoren en belanghebbenden. Richt een advocaat zich tijdens een procedure tot een rechter, dan dient hij dit volgens de gedragsregels¹⁵ te doen met gelijktijdige toezending of

¹³ Zie HR22 juni 1931, NJ 1932, 87; HR 28 juni 1983, NJ 1984; HR 24 febr. 1987, NJ 1988,540; HR 15 juni 1976, NJ 1'976,562.

¹⁴ Voor een uitvoerige beschouwing wordt verwezen naar: A.F.P. van Putten. Electronic Measurement Systems, Theory and practice Ch.5. IOP 1996.

¹⁵ Gedragsregel 15 van de gedragsregels van de NOVA, 1992.

bekendmaking daarvan aan de wederpartij. Richt een advocaat zich rechtstreeks tot de griffie of griffier dan ontwijkt hij deze restrictie. Er zijn voorbeelden bekend dat een advocaat zich tijdens een procedure meer dan 100 keer schriftelijk en telefonisch heeft gericht tot de griffie met een verzoek tot herstel van een kennelijke of vermeende fout. Dit verschijnsel bekend als interferentie, is symbolisch met een pijl aangegeven. Op de griffiehandelingen bestaat geen enkele interne of externe controle. Daarbij dient te worden bedacht dat er vaak twee dossiers bestaan: een griffiedossier en een procesdossier dat uiteindelijk ter beoordeling wordt voorgelegd aan de rechter(s), waarbij de griffie de samenstelling van het procesdossier bepaalt en de inhoudsopgave doorgaans uiterst gebrekkig en in ieder geval onvolledig is. Waar dit in de praktijk toe kan leiden, laat zich niet moeilijk raden bij een organisatie waarin zelfs complete dossiers 'verdwijnen'.

Bij strafzaken is het Proces-Verbaal van aangifte het processtuk met de hoogste faalfrequentie. Foute opgave, verdraaien van feiten, wegmaken van schriftelijke bewijsstukken, verkeerde (computer)keuze van het wetsartikel en vervalsingen zijn geen uitzondering¹⁶. In tegenstelling tot het Proces-Verbaal van een terechtzitting is een Proces-Verbaal van aangifte geen authentieke akte. Bij iedere zaak worden de grootste "fouten" in het begin van het proces gemaakt, zodat de uitkomst (vaak) bepaald wordt door de a-priori gestelde feiten.

DE STAND VAN ZAKEN

Op dit moment is er geen enkele aanwijzing, dat een goed functionerend kwaliteitsmanagementsysteem binnen het rechtsbedrijf bestaat. Bij een goede bedrijfsmatige aanpak van een proces binnen een dienstverlenende organisatie, behoort een dergelijk systeem en een daarmee samenhangend kwaliteitsborgingsysteem. Hiervoor biedt het ISO 9000¹⁷ concept de beste aanknopingspunten. ISO staat voor *International Standard Organization*, welke organisatie is ingesteld door het *Comité Européen de Normalisation* (CEN). Deze organisatie houdt zich op nationaal en internationaal niveau bezig met de standaardisering van kwaliteitsbeheersing in producten, diensten en bedrijfsprocessen. Hierop wordt later teruggekomen.

De achtergrond van dit onderzoek is de constatering, dat in de eindproducten van het rechtsbedrijf regelmatig talloze gebreken optreden, met alle desastreuze gevolgen van dien, waarbij grote schade wordt aangericht aan betrokken partijen en daarmee ook aan de geloofwaardigheid van een juiste rechtspleging. Deze vaak schrijnende gevolgen hadden bij een goede kwaliteitsbeheersing voorkomen kunnen worden¹⁸. Indien echter de bestraffing van dubieuze advocaten – naar verluidt - opzettelijk wordt nagelaten, teneinde jurisprudentie ter zake te voorkomen, dan is het niet verwonderlijk dat meerdere *insiders* spreken van ontoelaatbare misstanden.

De meest actuele onderbouwing dat er veel mankeert aan de Nederlandse rechtspleging, wordt gevonden in twee recent verschenen publicaties. Het boek van Rinus Otte geeft een onthutsend beeld over de omgang en de verzichte werksfeer waarbinnen rechters hun werkzaamheden verrichten. Het boek van George Reuchlin¹⁹ geeft een verbijsterend beeld hoe de overheid zijn burgers als criminelen kan behandelen.

Enkele voorbeelden van administratief falen. Bij diverse rechtbanken en gerechtshoven wordt de ondertekening van de minuut - de oorspronkelijke akte ingevolge art. 160 lid 1 Rv, overgelaten aan medewerkers van de administratie, die daartoe volstrekt onbevoegd zijn. Er

¹⁶ Zie bijvoorbeeld Processen - Verbaal van de vuurwerkramp in Enschede, de zaak Ina Post en vele andere.

¹⁷ NEN- ISO 9004; EN 29000 en EN 29001.

¹⁸ Zie de Puttense moordzaak, de zaak Ina Post en de zaak Lucia de Berk.

¹⁹ Het Geschonden Gelaat van de Staat, Het grove onrecht dat de Nederlandse Staat haar burgers aandoet en de verderfelijke rol van de landsadvocaat, 2010, uitgeverij Ad Donker Rotterdam

zijn ook gerechtshoven die het opmaken van een minuut achterwege laten! Zoals bekend, is de minuut ex art. 160 lid 1 Rv, de schriftelijke weergave van de rechterlijke beslissing van een gelopen procedure. Dit artikel luidt: "*De kracht van het schriftelijk bewijs is in de oorspronkelijke akte gelegen*". Deze kan ingevolge art. 230 lid 3 Rv alleen ondertekend worden door de voorzitter en de griffier van de desbetreffende terechtzitting. Dat de ondertekening van authentieke akten kan worden overgedragen aan derden is een onjuiste rechtsopvatting. Als de minuut niet bestaat kan er ook geen grosse en ook geen afschrift bestaan²⁰. *Het niet naar behoren ondertekenen en afgeven van een rechterlijke beslissing is in strijd met art. 462 van het Wetboek van strafrecht.*²¹

Een veelzeggend voorbeeld van een waargenomen misslag, is de afgifte aan beide partijen²², van twee grossen van hetzelfde vonnis, waarbij op de minuut ook nog vermeld staat dat beide grossen eerder zijn uitgereikt dan de datum van het vonnis zelf. Daar dit beide partijen tot winnaar verklaart, biedt dit een opmerkelijke mogelijkheid tot een "executoriale *head-on-collision*." Uit diverse vonnissen is ook gebleken dat tijdens de procedure ingediende bewijsmiddelen van eiser, zijn achtergehouden of later uit het dossier verwijderd en bewijsmiddelen van gedaagde zijn toegeschreven aan eiser. Dit mag een intellectueel tekort genoemd worden ter zake de vereiste nauwkeurigheid en zorgvuldigheid van de griffie. Het laten verdwijnen, achterhouden, vernietigen en veranderen van bewijsmiddelen is helaas geen uitzondering, zoals uit enkele steekproeven is gebleken. Met name is van opzet sprake als advocaten zich erop beroemen dat ze 'de griffier hebben overtuigd van hun visie'. Dergelijke voorbeelden van ontbrekend ethisch normbesef worden onder meer ook door dr. H.J.R. Kaptein (Rechtsfilosofie – Universiteit Leiden) aan de kaak gesteld in zijn boek "*Kwade zaken? De moraal van het juridisch beroep*"²³.

Vervolgens is de veelvuldig voorkomende praktijk van rechters en raadsheren-plaatsvervanger die in het dagelijks leven gewoon advocaat of notaris zijn, een bron van frustratie en belangenverstrengeling. Dat advocaten of notarissen ook rechter c.q. raadsheer-plaatsvervanger kunnen zijn, vindt geen grondslag in de wet. Intrinsiek en impliciet kan hierbij geen sprake zijn van een onafhankelijke rechtspraak, zodat deze constatering een grondslag voor wraking zou moeten zijn ex art. 36 Rv. Alleen in Nederland komen deze praktijken voor, die in strijd zijn met bestaande wettelijke voorschriften en artikel 6 EVRM. Dat "gewone" rechters en raadsheren kunnen optreden bij andere rechtbanken en gerechtshoven is hier niet aan de orde. Echter, dat er nog steeds sprake is van verzwegen bijbanen, geeft te denken.

De bevindingen in het rapport van dr. B.C.J. van Velthoven, zijn dan ook op zijn minst gezegd discutabel of opmerkelijk.²⁴ Wat moet een gewone burger nog denken van de betrouwbaarheid en kwaliteit van onze rechtspleging, als we volgens Prof. W. A. Wagenaar, hoogleraar recht en psychologie, leven in een "*justitiële bananenrepubliek*"²⁵. Hoe onthutsend is ook het artikel van mevr. Prof. dr. L.E. de Groot – van Leeuwen, waarin zij stelt dat (vaak) de uitkomsten voorafgaan aan waarheidsvinding.²⁶ Welke gewenste 'waarheid' wordt dan gevonden in naam der Koningin...?

²⁰ Dit gegeven is nogmaals gecommuniceerd en bevestigd door de Raad voor de Rechtspraak, februari 2011.

²¹ Zie ook brief van de Nationale Ombudsman van 16 juni 2011, waarin gesteld wordt dat rechterlijke beslissingen en afschriften daarvan ondertekend dienen te worden volgens de wettelijke voorschriften. (www.hollandpromote.com)

²² Zie KG vonnis met zaaknummer KGZA 04 / 819 van 19 juli 2005, 's-Hertogenbosch.

²³ Uitg. Ars Aequi Libri, 2007.

²⁴ B.C.J. Velthoven, Nederlandse Economie gebaat bij goede rechtspraak; rapport in opdracht van de Raad voor de Rechtspraak, juli 2005.

²⁵ Prof. W. Wagenaar noemt het Nederlandse rechtssysteem een "justitiële bananenrepubliek", NRC 17/18 september 2005

²⁶ Themanummer *Ars Aequi*, juli - augustus 2005, "Krom-Recht: over misstanden in het recht".

FENOMENOLOGIE VAN HET FALENDE NEDERLANDSE RECHTSSYSTEEM²⁷

We kunnen een aantal specifieke bevindingen in kaart brengen, die karakteristiek zijn voor het huidige rechtsbedrijf. Ze zijn onderverdeeld in diverse categorieën. We noemen dit de fenomenologie van het rechtsbedrijf. Elk van deze categorieën kan worden geïllustreerd met vele praktijkvoorbeelden. De volgende niet limitatieve observaties zijn gedaan:

- Het introduceren van eigen regels en voorschriften, welke geen grondslag vinden in de wet. Het weigeren tot opmaken van het Proces-Verbaal van de terechtzitting. Het weigeren tot inzage van het procesdossier;
- Het expliciet buitenwerking stellen, of niet van toepassing verklaren van wetten, jurisprudentie en voorschriften in zake het verstrekken van het verplichte Proces-Verbaal van de terechtzitting;
- Het volgens vaststaande jurisprudentie structureel valselijk opmaken en afgeven van afschriften en grossen van vonnissen en arresten bij rechtbanken en gerechtshoven, doordat zij niet ondertekend zijn dan wel ondertekend door daartoe niet bevoegde personen niet met rechtspraak belast²⁸;
- Het niet opmaken van de minuutakte van de uitspraak;
- Het verklaren van bepaalde wetten als een "overblijfsel";²⁹
- Het vervangen van rechters en raadsheren door advocaten en notarissen, welke niet tot de rechterlijke macht behoren;
- Het vervangen van rechters tijdens een lopende procedure^{30,31};
- Meinedige verklaringen van rechters³²;
- Het vermelden van leugens en onjuiste suggesties in Processen-Verbaal en het weglaten van betwisting;
- Het aannemen van een valse of onjuiste hoedanigheid door advocaten door zich uit te geven voor een ander; (zie art. 326 Sr en Gr 29);
- De nevenfuncties van veel rechters en raadsheren, welke niet in overeenstemming zijn te brengen met de vereiste onafhankelijkheid en integriteit, zoals door de wetgever is bedoeld;³³
- Het niet onafhankelijk of partijdig zijn van rechters, waardoor een ingeroepen wraking wordt toegewezen ingevolge art. 36 Rv dan wel art. 512 Sv;³⁴

²⁷ Beschrijvende fase van het onderzoek die aan de eigenlijke verklaring voorafgaat. (gr. Logos is woord en fenomeen is leer van de verschijningsvorm)

²⁸ NJB 17 juni 2005, *De Stevens Schipper methode*, nr. 24, p. 1240-1242, A.F.P. van Putten et al.

²⁹ Antwoord van Minister mr. J. P.H. Donner aan Van Putten van 3 juni 2005 in antwoord op een brief van Van Putten aan de Koningin d.d. 2 mei 2005 in zake de naamsvermelding van "IN NAAM DER KONINGIN" op grossen van vonnissen, arresten en beschikkingen ex art.430 lid 2 Rv.

³⁰ J.Poot sr., *Doodzonde tegen de rechtsstaat*, ISBN 978-90-813699-2-3, 2009.

³¹ J.Poot sr. *Schipholgate*, ISBN 978-80-813699-3-0, 2010.

³² Zie de Chipshol-affaire met Westenberg als meinedige rechter.

³³ Zie hiervoor bijvoorbeeld www.sdn.nl/burhoven.htm

³⁴ Zie de zaak Van Putten, zaaknummer 238553 / EX RK 11-3205 en de zaak Wilders

- De handelwijze van de uitvoerende macht, zoals toebedeeld aan gerechtsdeurwaarders als openbaar ambtenaar, welke hun loyaliteit aan hun opdrachtgever(s) laten prevaleren boven de wettelijk voorgeschreven controleplicht, e.e.a. in strijd met artt. 65, 66 van het Wetboek van Burgerlijke Rechtsvordering en art. 9 van de Gerechtsdeurwaarderswet. ("Befehl ist Befehl");
- Het vernietigen, zoekmaken of manipuleren van bewijsmiddelen welke uit hoofde van de functie van de betreffende ambtenaar onder zijn bewaarplicht vallen. Dit leidt vaak tot een effectieve "cover-up" van het falende systeem.³⁵
- Het voortdurend frustreren van beroepen op de Wet Openbaarheid Bestuur (WOB).

Het behoeft geen verbazing te wekken, dat deze ingesloten vrijheidsgraden meer dan voldoende mogelijkheden bieden eerst de uitkomst van een procedure vast te stellen en vervolgens de daarbij bijbehorende artikelen en motivering te selecteren en op schrift te zetten. Dit wordt door mevr. Prof. mr. L.E. de Groot- van Leeuwen, de discretionaire ruimte genoemd.³⁶

Bovenvermelde fenomenologie kan herleid worden tot drie essentiële weeffouten:

- 1) Het ondergeschikt maken van de waarheidsvinding aan vooraf vastgestelde doelen en uitkomsten;
- 2) De afwezigheid van een procedurele scheiding tussen de bepaling van de toepasbaar zijnde wetsartikelen en de interpretatie daarvan;
- 3) Het gebrek aan effectieve sancties tegen misstanden.

De actualiteit illustreert en bevestigt de huidige fenomenologie van het tekortschietende rechtsbedrijf.

HET ISO 9000 KWALITEITSMANAGEMENTSYSTEEM ³⁷

In talrijke publicaties worden uitvoerige analyses gemaakt over het falen van het rechtsbedrijf. Naast vele suggesties tot verbetering ontbreekt steeds een effectieve structurele aanpak. Deze wordt gevonden in de ISO 9000 normen³⁸. Het is voorspelbaar dat de aard van het rechtsbedrijf zich mordicus zal verzetten tegen ieder ingrijpen of inperken van de vrijheid die rechters (en griffiers) hebben.

Het ISO 9000 systeem geeft richtlijnen waarbinnen gewerkt moet worden voor de kwaliteitsbeheersing van een organisatie of instelling. Uit de algemene beschrijving van de ISO-norm blijkt, dat het opvolgen van deze richtlijnen geen *garanties* geeft voor een goed eindresultaat, maar dat bij toepassing een *minimale kwaliteit* gegarandeerd wordt. Een van de meest terugkerende opmerkingen die in alle analyses gemaakt worden, is het ontbreken van voldoende controle en toezicht. Dit is nu juist een van de elementaire kenmerken van het ISO 9000 systeem met dien verstande, dat controle wordt uitgeoefend op iedere processtap *gedurende* het gehele verloop van het proces. Voor een goed werkend kwaliteitsmanagementsysteem is het onmisbaar dat **controle en terugkoppeling integraal** deel uitmaken van dat systeem en voor elk te onderscheiden processtap Een complete en afdoende beschrijving wordt eerst verkregen als de kwaliteitszorg wordt opgenomen in een organisatorisch *dynamisch teruggekoppeld* systeem. De integrale kwaliteitszorg omvat de volgende elementen:

³⁵ Zie Schipholbrand en vuurwerkramp in Enschede.

³⁶ L.E.de Groot – Van Leeuwen, *Over missers en Rechters*, Ars Equi, juli – aug 2005, pagina 611- 627, Vol. 54.

³⁷ A.F.P. van Putten, *Integrale kwaliteitszorg als teruggekoppeld systeem*; De Ingenieur, ed. Procestechologie, juni / juli 1992; uitg. VNU Amsterdam.

³⁸ Voor een uitvoerige beschrijving van de ISO-normen wordt verwezen naar ISO 9000 norm, uitg. Nederlands normalisatie Instituut, 1988.

- Bewustwording
- Verbetering
- Beheersing
- Borging

In de laatste twee elementen staat de ISO 9000 centraal. Met behulp van het ISO-model blijkt het mogelijk zowel *analyses* als *syntheses* te maken van slagen en falen van producten en diensten, zowel preventief als curatief. Meer specifiek, de ISO 9000 tezamen met ISO 9004/2 geeft algemene richtlijnen voor de kwaliteitszorg voor alle vormen van organisaties. Het doel is steeds afwijkingen tussen eisen en specificaties van het eindproduct te voorkomen. De ISO 9004 behandelt de specifieke factoren - zoals technische, administratieve en **menselijke** - die van invloed zijn op het eindproduct of dienst in alle stadia van de zogenaamde kwaliteitskringloop van het proces. Veel voorkomende menselijke oorzaken van falen zijn:

- Haast (gebrek aan zelfcontrole)
- gebrek aan tijd (werkdruk)
- miscommunicatie
- afgunst
- hebzucht
- arrogantie
- angst, gemakzucht
- belangen en nevenfuncties
- angst voor carrièreperspectief
- enz., enz.

Voor elk van deze aspecten kunnen vele voorbeelden genoemd worden. Een belangrijk element in de bewaking en evaluatie van het kwaliteitsmanagementsysteem, vormt de zogenaamde **audit**. Audits dienen uitgevoerd te worden door onafhankelijke, door de directie aangestelde externe of interne instanties die continu worden betrokken tijdens het procesverloop bij alle processtappen. Een belangrijke stelling is: dienstverlenende en commerciële organisaties kunnen alleen hun gewenste lange termijn doelen bereiken, als zij zijn opgenomen in een organisatie die werkt als een integraal teruggekoppeld systeem.

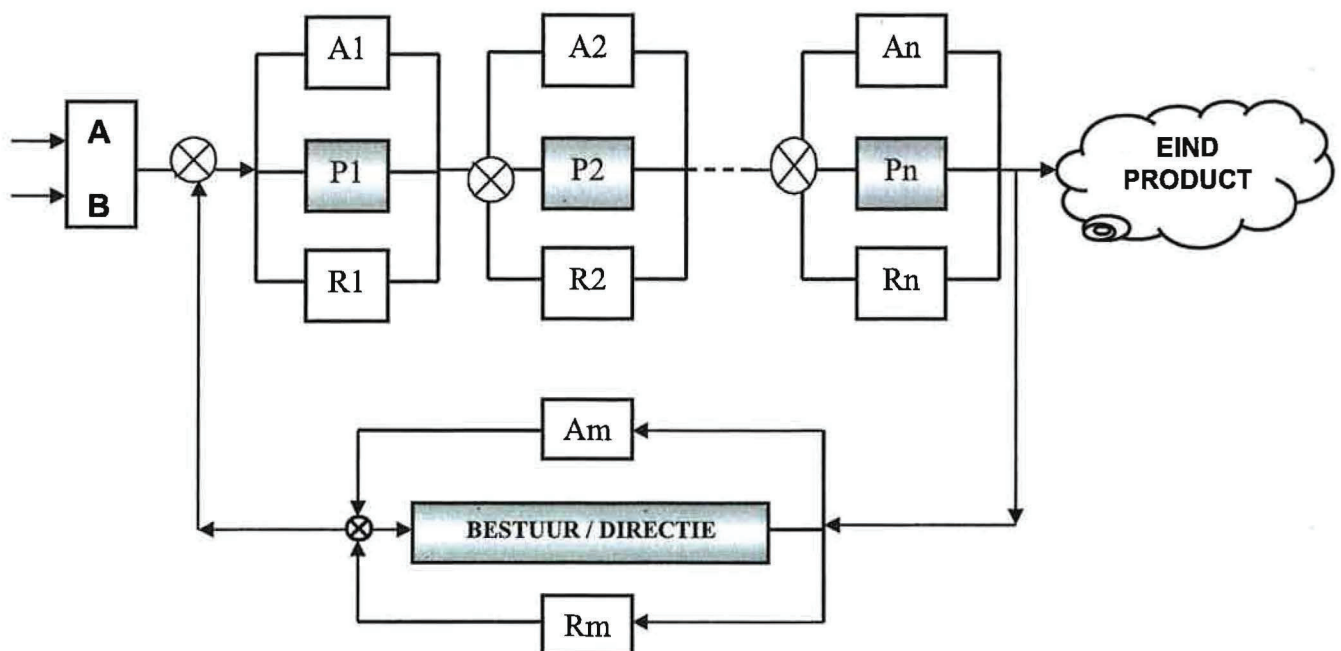

Fig. 2 Principediagram van een compleet kwaliteitsmanagementsysteem volgens het ISO 9000 model met terugkoppeling. Elk totaalproces bestaat uit een reeks stappen, aangeduid met P1, P2, ...Pi, ... Pn. Voor iedere processtap Pi dient het referentiekader, Ri, te worden vastgelegd met de bijbehorende audit, Ai. Dit geldt ook voor het bestuur en de directie. Uit diverse onderzoeken blijkt dat meer dan 85% van de fouten die optreden in een organisatie, toegeschreven kunnen worden aan falend management.

Een van de meest aansprekende voorbeelden is het maken van een complex geïntegreerd elektronisch circuit. Voor sommige circuits zijn meer dan 500 verschillende processtappen nodig met een fabricagetijd van ca. 3 maanden. Als aan het begin een fout gemaakt wordt, kan aan het eind van de fabricagelijne het resultaat de vuilnisbak in.

Van terugkoppeling is eerst sprake als het eindresultaat van een processtap aan de ingang van het systeem wordt vergeleken met het vooraf vastgelegde referentiekader. Een voorbeeld van een teruggekoppeld proces is het rijden met een auto van A naar B. Als de bestuurder verblind raakt, dan valt het proces van *visuele terugkoppeling* uit en wordt het systeem instabiel, ongedefinieerd en het eindresultaat is een ramp³⁹.

Het proces van de bestuurder met auto krijgt een nagenoeg voorspelbare fatale afloop. De oplossing om het autorijden in een dergelijke omstandigheid stabiel te maken, zijn preventieve voorzieningen tegen verblindings in te bouwen in de auto.

Deze basisbegrippen zijn toepasbaar op alle te onderscheiden systemen waarin zich een proces afspeelt. Bijvoorbeeld een analyse van de bankencrisis leert dat ook hier falend toezicht en het totale gebrek aan terugkoppeling de voornaamste oorzaken zijn van het in elkaar storten van het financiële systeem.

Figuur 2 illustreert een algemeen schema van het proces voor een integrale kwaliteitszorg. Elk proces bestaat uit een reeks kleinere te onderscheiden deelprocesstappen, P1, P2, tot en met Pn. Bij elke processtap behoort een referentiekader, R1 tot en met Rn. Bij elke processtap behoort verder een audit A1 tot en met An. Het kruissymbool representeert de vereiste toetsing aan het afgesproken referentiekader bij de ingang van elke processtap. Tezamen vormen deze per processtap het gesloten kwaliteitsborgingsysteem. Ook voor het bestuur of de directie dient een referentiekader en audit te zijn vastgelegd. Uit diverse studies en onderzoeken is gebleken, dat 85 % van de optredende fouten in een organisatie kunnen worden toegeschreven aan falend management, door het ontbreken van iedere vorm van controle en terugkoppeling⁴⁰. Eenvoudig valt in te zien, dat het ISO 9000 systeem ook toegepast kan worden op het rechtsbedrijf.

HET KWALITEITSMANAGEMENT SYSTEEM IN HET RECHTSBEDRIJF

Transponeren we het principe van terugkoppeling met een kwaliteitsmanagementsysteem op het rechtsbedrijf voor de totstandkoming van het eindproduct, dan kunnen we het proces van het totstandkomen van het eindproduct beschrijven, zoals in Figuur 3 is weergegeven.

³⁹ Een systeem wordt wel gedefinieerd als het samenstel van zelfstandig functionerende subsystemen, waarin een gegeven proces zich kan afspelen.

⁴⁰ Voor een uitvoerige beschrijving van klassiek falen van een financieel instituut door het management wordt verwezen naar "De Prooi" van Jeroen Smit, [Prometheus](#) / 17e druk / 2010, ISBN-13: 9789044616422.

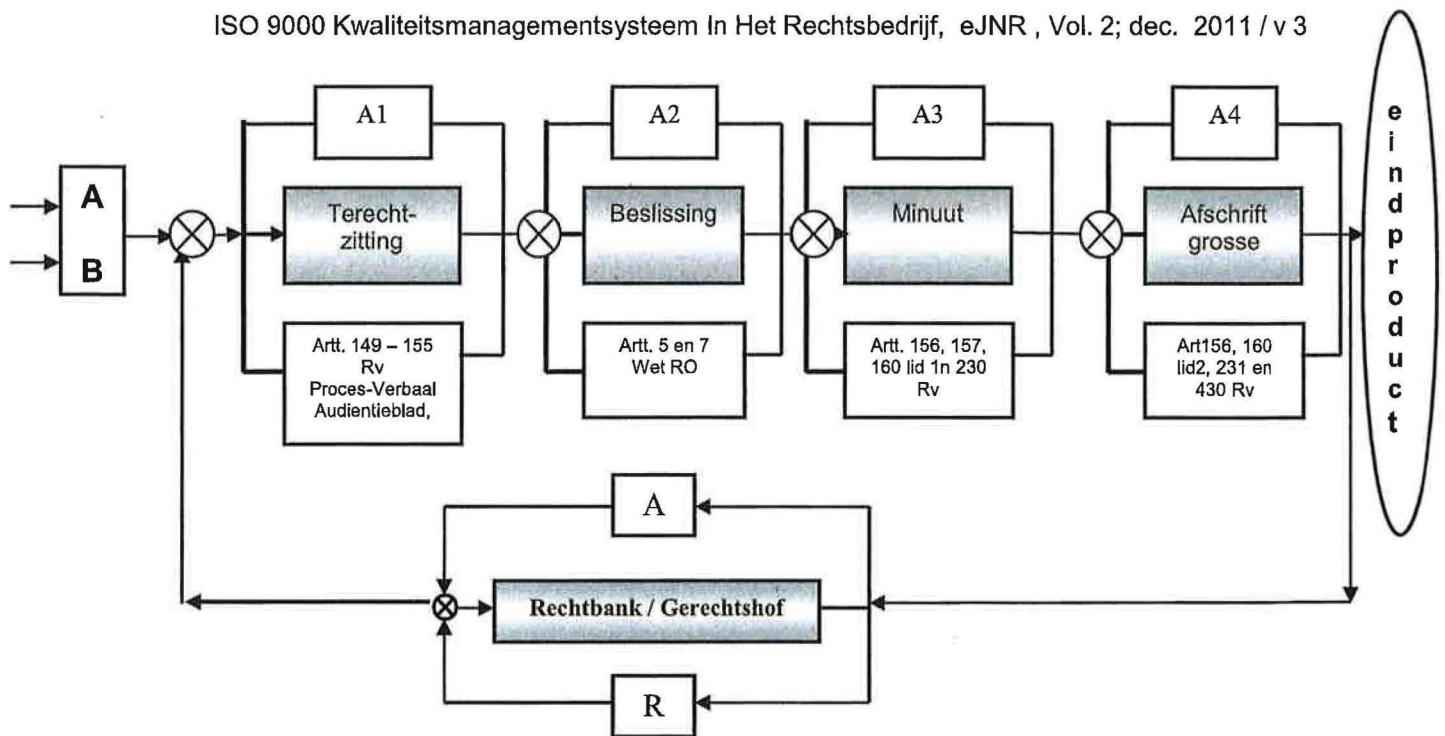

Fig. 3. Het kwaliteitsmanagementsysteem voor het proces van het totstandkomen van het eindproduct van een rechterlijke beslissing. Aan de ingang van het systeem bieden de beide procespartijen A en B zich aan volgens voorgeschreven procedures. Het schriftelijk eindproduct, vonnis, arrest of beschikking is de minuut met bijbehorend volledig identiek afschrift en grosse. Deze komen tot stand via wettelijk voorgeschreven processuele handelingen. Alle handelingen zijn in wetten en voorschriften vastgelegd welke het wettelijke referentiekader vormen. Het ISO 9000 systeem kent zowel interne als externe controles eveneens aan de hand van voorgeschreven protocollen, waarmee de kwaliteit van het eindproduct gecontroleerd kan worden. Het kruissymbool is de plaats waar de toetsing met het wettelijk referentiekader gemaakt wordt. Het bestuur bewaakt de algemene voorschriften.

Ook hier dient het kwaliteitsmanagement te werken als een teruggekoppeld proces in een gesloten kwaliteitskring met alle daarbij behorende processtappen, wettelijke referentiekaders en audits. Alle afzonderlijke procesgrootheden met hun bijbehorende controleprotocol en audit, zijn vastgelegd zoals in figuur 3 is geïllustreerd. Aan de ingang van het systeem vinden we beide procespartijen A en B. De rechters zijn deel van het beslissingsproces. In het bij elke processtap getoonde wettelijk referentiekader zijn de wettelijke vereisten, voorschriften en specificaties vastgelegd. Het kruissymbool⁴¹ symboliseert de toetsing of vergelijking met de desbetreffende voorgeschreven wetten en jurisprudentie. De rol van de griffie maakt onderdeel uit van alle administratieve proceshandelingen.

In het rechtsbedrijf is het eindproduct altijd een authentieke akte die dient te voldoen aan art. 156 lid 2 Rv en art. 160 lid 1 Rv. Het vonnis, arrest of beschikking dient ondertekend en afgegeven te worden volgens artt. 230 Rv, en 160 lid 2 Rv. Bij het strafrecht en het bestuursrecht worden analoge voorschriften gevonden. De wetten en voorschriften met bijbehorende jurisprudentie/aanwijzingen, bij elke processtap, vormen de *geschreven standaard* waaraan altijd getoetst moet worden.

De audit dient te worden uitgevoerd door een door de directie of bestuur daartoe aangesteld onafhankelijk orgaan.

Ten einde voor partijen zekerheid te kunnen verkrijgen over de rechtsgeldigheid van het eindproduct, dient de burger zich bij een onafhankelijke instantie te kunnen vervoegen, die de **echtheid** en **rechtsgeldigheid** van het verstrekte vonnis, arrest of beschikking kan toetsen⁴². Voldoet het eindproduct niet aan de gestelde eisen, dan moet het automatisch

⁴¹ Het kruissymbool representeert een *operand* dat een vergelijkende bewerking uitvoert.

⁴² Vergelijk echtheidsbepaling van betaalmiddelen bij een bank.

nietig worden verklaard ter voorkoming van onjuiste rechtsgevolgen. Opgemerkt wordt dat nietigheid *eenzijdig* kan worden ingeroepen. Vergelijk hiermee het uit de circulatie nemen van valse betaalmiddelen, valse paspoorten, etc.”

WAARNEMINGEN

Uit vele publicaties, samengevat in voormelde fenomenologie, blijkt dat het systeem *structureel* faalt en in de praktijk werkt volgens het diagram zoals is weergegeven in Figuur 4. Veelal ontbreekt een interne en externe controle op het verloop van het proces en dus op het eindproduct. In Nederland functioneert het rechtssysteem structureel als een “open systeem”⁴³, tengevolge van het ontbreken van iedere vorm van interne en externe terugkoppeling, waarbij zelfs pogingen tot externe beïnvloeding niet geschuwd worden.

De praktijk van het optreden van advocaten als rechter en raadsheer-plaatsvervanger is een wijdverbreid gebruik in het Nederlandse rechtsbedrijf en draagt bij aan een voor veel mensen totaal gebrek aan vertrouwen. Vooral bij grote advocatenkantoren, bepaalde financiële instellingen en verzekeringsbedrijven wordt een ontoelaatbaar risico van belangenverstengeling aangetroffen.⁴⁴ In het buitenland is dit een volstrekt onbestaanbaar fenomeen. Ongewenste beïnvloeding van het proces treedt regelmatig op.⁴⁵

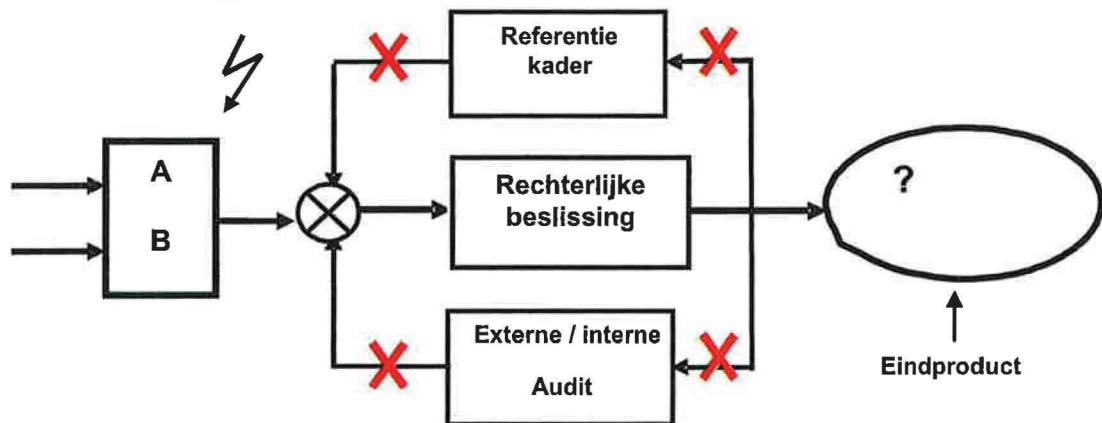

Fig. 4. Vereenvoudigde voorstelling voor de waarnemer van het huidige rechtsbedrijf. Het blijkt dat het rechtsbedrijf volledig autonoom werkt zonder enige vorm van terugkoppeling en / of controle. Met de rode kruisen wordt het buiten werking stellen van beide terugkoppelingen geïllustreerd. In de technische wetenschappen (regeltechniek) wordt dit een open systeem genoemd. In de tijd gezien is de afloop altijd voorspelbaar. Ieder proces waarbij geen of onvoldoende terugkoppeling (kwaliteitsborging) aanwezig is, ontspoort of desintegreert. Het systeem verliest kwaliteit, wordt chaotisch of ‘ontploft’. Herhaaldelijk spelen rechters- en raadsheren-plaatsvervangers - in de praktijk gewoon advocaten geheten - een ongewenste rol in het proces van de besluitvorming. De gebroken pijl symboliseert de mogelijk optredende interferentie van ‘buitenaf’ op de besluitvorming. Maar ook van binnenuit is denkbaar, zoals de Chipshol-affaire illustreert.

Er kan gesproken worden van een structureel onvoldoende kwaliteit van het eindproduct naar inhoud en opmaak. Dit blijkt uit talloze recente publicaties en zaken die onderwerp zijn van hoger beroep, herziening, cassatie en wraking. Een saillant aspect blijft de gefrequenteerde praktijk waarmee minuten, afschriften en grossen worden opgemaakt en afgegeven. Verwezen wordt naar “De Stevens -Schipper methode”⁴⁶. De in de praktijk

⁴³ Te onderscheiden van een economisch open systeem. In de techniek wordt gesproken van een open systeem als er geen terugkoppeling aanwezig is.

⁴⁴ Interessante uitspraken over belangenverstengeling zijn te vinden in het Procola arrest van 28 september 1995 van het EHRM en het Van den Hurk arrest van 19 april 1994 (EHRM 19-04 1994 NJ 1995 462).

⁴⁵ Het verdient aanbeveling de voordelen van de “discovery ronde” uit het Amerikaanse rechtssysteem aan een nader onderzoek te onderwerpen op toepasbaarheid in het Nederlandse rechtssysteem.

⁴⁶ A.F.P. Van Putten et al., *De Stevens - Schipper methode*, NJB, 17 juni 2004, nr. 24, pagina 1240-1242.

toegepaste methode is zeer fraudegevoelig daar het bestaan van ieder controle op de totstandkoming van de schriftelijke weergave ontbreekt. Door ongewenste interferentie en de slechte kwaliteit van het eindproduct wordt dan ook grote schade aangericht aan de integriteit, de geloofwaardigheid en rechtszekerheid, die de burger van de rechtspleging dient te kunnen eisen. Kortom, een aantasting van zijn vertrouwen in de rechtstaat.

TOETSING EN BEOORDELING

Bij de beoordeling van het eindproduct dient dus eerst teruggegrepen te worden op de oorspronkelijke akte, de minuut, daar deze de schriftelijke basis vormt van de weergave van het oordeel en de motivering daarvan. Met andere woorden, gecontroleerd dient te worden of er een minuut bestaat. Binnen het rechtsbedrijf zijn gecodificeerde wetten, met bijbehorende jurisprudentie, de geschreven standaard.

In Tabel 1 is een overzicht gegeven van een mogelijk controleprotocol bij het tot stand komen van het eindproduct. Met behulp van deze tabel kunnen de belangrijkste eisen worden geverifieerd ter beoordeling of het eindproduct, afschriften en grossen, voldoet aan de wettelijke vereisten. In de tabel zijn bij elke vraag de van belang zijnde wetsartikelen vermeld. De toetsingsvragen refereren allen aan waargenomen gebreken, fouten, mislagen en verzuimen.

Tabel 1. Protocollen in het kwaliteitsmanagement systeem voor controle van het eindproduct in het rechtsbedrijf in de vier getoonde fasen van figuur 3. Alle vragen in de linker kolom hebben betrekking op waargenomen juridische en feitelijke mislagen bij de totstandkoming van de eindproducten. In de rechterkolom wordt verwezen naar de belangrijkste van toepassing zijnde wetsartikelen en bronnen, i.e. het wettelijk referentiekader.

“Grenzen moeten duidelijk zijn en regels gehandhaafd”

Kersttoespraak van Koningin Beatrix 2004

DE TERECHTZITTING

- | | |
|---|--|
| 1. Zijn de namen met de initialen van de rechters of raadsheren van de terechtzitting bekend? | Bij de griffie van de rechtbank of het gerechtshof kunnen de namen worden opgevraagd. |
| 2. Zijn er rechters - of raadsheren-plaatsvervanger? | Controleren op nevenfuncties bijv. via www.sdn1.nl/burhoven.htm |
| 3. Is er een grond tot wraking met betrekking tot nevenfuncties en/ of andere omstandigheden? | Zie wraking en verschoning artt. 36 tot en met 41 Rv. |
| 4. Is er een Proces-Verbaal van de terechtzitting opgemaakt? | Er moet altijd een Proces-verbaal van de terechtzitting zijn: Zie art. 84 derde lid Rv; art 87 derde lid Rv; art. 88 derde lid Rv; art. 91 Rv; artt. 180 en 184 Rv; art. 191 lid 2 Rv; art. 201 derde en vierde lid Rv artt 279 lid 4 en 290 lid 2 Rv en in een KG, art. 5 lid c WTBZ. |
| 5. Is het Proces-Verbaal gewaarmerkt, ondertekend en gedagtekend door de voorzitter en de betrokken griffier? | Schriftelijk opvragen bij de griffier. Recht op afschriften is geregeld in artt. 28, 231, 290 en 838 Rv. Proces-Verbaal moet opgemaakt zijn vòòr de beslissing/ uitspraak. |

DE BESLISSING

- | | |
|---|---------------------------------|
| 6. Is beslissing door de juiste functionaris(sen) genomen, in overeenstemming met het vereiste aantal rechterlijke ambtenaren met rechtspraak belast? | Zie artt. 5 en 7 van de Wet RO. |
|---|---------------------------------|

7. *Is de uitspraak van het vonnis of het arrest in het openbaar gedaan?* *Op straffe van nietigheid geschiedt de uitspraak in het openbaar. Zie artt. 4 en 5 Wet RO, artt. 27 en 28 en 229 Rv; 121 van de Grondwet.*

DE MINUUT

8. *Is er een minuut (het origineel) opgemaakt?* *De kracht van het schriftelijk bewijs is in de oorspronkelijke akte gelegen. art. 160 lid 1 Rv. Indien er geen minuut bestaat, kan er dientengevolge ook geen afschrift / grosse bestaan. (non-existent).⁴⁷*
9. *Is de minuut opgemaakt overeenkomstig het voorgeschreven format?* *Zie voor de vereiste opmaak en inhoud art 230 Rv.*
10. *Is de minuut ondertekend door de voorzitter en de griffier van de terechtzitting?* *Artt. 156 lid 2; 160 lid 1 Rv; 230 lid 3 Rv. Zie ook art. 8:77 Awb.*
11. *Vermeldt de minuut dat de beslissing uitgesproken is in het openbaar in aanwezigheid van de griffier?* *Dient vermeld te staan op de minuut. Artt. 4, 5 Wet RO; artt. 27 en 28 Rv; art 121 van de Grondwet.*
12. *Zijn de namen met de initialen van de rechters of raadsheren in de minuut vermeld?* *Eerst de naam met initialen maken de persoon ondubbelzinnig die persoon.*

AFSCHRIFT EN GROSSE

13. *Hoe luidt de ondertekening van het afschrift / grosse?* *De ondertekening dient identiek te zijn aan de minuut. Een stempel met drukletters van de naam en "w.g." is geen substituut voor een handtekening!*
14. *Is het afschrift / grosse afgegeven voor "eensluidend afschrift conform"?* *Afschrift / grosse dient afgegeven te zijn voor eensluidend afschrift conform (de minuut). Inhoud en ondertekening dienen dan ook identiek te zijn aan de minuut. Artt. 160 lid 2 en 231 Rv.*
15. *Is de grosse / executoriale titel afgegeven met aan het hoofd vermeld "IN NAAM DER KONINGIN"?* *"IN NAAM DER KONINGIN" dient aan het hoofd van de grosse te staan. Art. 430 lid 2 Rv.*
16. *Is de afschrift / grosse gedagtekend?* *Moet gedagtekend zijn ex art. 231 lid 3 Rv in samenhang met art. 430 Rv.*
- Wanneer heeft een vonnis, arrest en beschikking rechtskracht?* *Eerst na betekening via de deurwaarder heeft het vonnis, arrest of beschikking rechtskracht ex art. 430 lid 3 Rv.*

ALGEMEEN

17. *Is de uitspraak bij vervroeging gedaan, zonder kennisgeving?* *Dan is de uitspraak niet in het openbaar gedaan en dientengevolge nietig. Zie artt. 4, 5 lid 1 Wet RO; artt. 27 en 28 Rv ; art. 229 Rv en art. 121 Grondwet.*
18. *Is aan beide partijen een grosse afgegeven van hetzelfde vonnis?* *Dit is intrinsiek strijdig. De winnende partij ontvangt altijd een grosse. Er kunnen niet tegelijkertijd twee "winnaars" zijn in dezelfde procedure. (Head-on Collision) Dan navragen.*

INZAGE EN AFSCHRIFTEN DOSSIER

19. *Heeft u recht op inzage van de oorspronkelijke akte:* *Schriftelijk verzoek richten aan de griffier van de terechtzitting. De minuut moet volgens wettelijke*

⁴⁷ Zie Gerechtshof Amsterdam in "De Stevens-Schipper methode, het valselijk opmaken van arresten", NJB, 17 juni 2005, nr. 24, pagina 1240-1242.

<i>de minuut?</i>	<i>voorschriften apart worden bewaard; art. 160 lid 2 Rv.</i>
20. <i>Is er recht op inzage en het verstrekken van afschriften van de op de zaak betrekking hebbende bescheiden en het Proces-Verbaal?</i>	<i>Schriftelijk verzoek richten aan de griffier van de terechtzitting. Recht op inzage en afschriften is geregeld in artt. 28 lid 5, 231, 290 Rv. Zie ook artt. 838 en 843a Rv; art. 30 Sv en art. 3 WOB.</i>
21. <i>Is in het dossier een ondertekend afschrift van de beslissing aanwezig?</i>	<i>In het dossier dient een ondertekend afschrift aanwezig te zijn. Art. 230 lid 3 Rv. Zie ook artt. 5 en 7 Wet RO.</i>
22. <i>Is het dossier compleet inclusief dagvaarding, producties (= bewijsmiddelen), akten van partijen, pleitnotities, audiëntieblad en Proces-Verbaal?</i>	<i>Zie algemene voorschriften voor procedures, art. 19 Rv, e.v. en artt. 149 – 155 Rv, Algemene Bepalingen van Bewijsrecht.</i>

Rv = Wetboek van Burgerlijke Rechtsvordering; Wet RO = Wet op de rechterlijke organisatie; Awb= Algemene Wet Bestuursrecht

Een belangrijk sluitstuk in de controle via het kwaliteitsmanagementsysteem, zijn de handtekeningen onder het vonnis, het arrest of de beschikking. Daarnaast dient te allen tijde een Proces-Verbaal van de terechtzitting te worden opgemaakt. Ook deze dient te worden ondertekend door de voorzitter en de griffier van de desbetreffende terechtzitting. Keer op keer blijken deze cruciale elementen te ontbreken, waardoor de rechtsgeldigheid en impliciet de kwaliteit van het eindproduct te kort schiet, met alle gevolgen van dien voor betrokkenen. De consequenties van onzorgvuldige rechtspraak zijn niet te onderschatten, zoals grote financiële problemen, echtscheidingen bij faillissementen, zelfdoding, hersen-/hartinfarcten, psychische aandoeningen, maatschappelijk disfunctioneren, enz. Het is van wezenlijk belang hier de nodige aandacht aan te besteden. Overdreven? Geenszins^{48,49}.

Daar vonnissen, arresten, beschikkingen en Processen-Verbaal authentieke akten zijn, is het van belang nog enige aandacht te besteden aan de ondertekening. Al deze akten dienen naar behoren ondertekend te zijn door de behandelend rechter respectievelijk de griffier van de terechtzitting en te worden afgegeven door de ambtenaar die daartoe bevoegd is.

DE HANDTEKENING

De handtekening maakt een geschrift tot een stuk dat in rechte bewijs oplevert tegen de ondertekenaar. Door een akte of ander stuk te ondertekenen neemt men terecht aan, dat de inhoud daarvan voor zijn / haar rekening is. De naam met de initialen van de ondertekenaar dient dan ook altijd vermeld te staan bij de handtekening, evenals de functie. Met nadruk wordt opgemerkt dat een *afstempeling* met drukletters van de naam en / of "w.g." geen wettige ondertekening is. Een afstempeling en / of ondertekening op de *achterkant* van een authentieke akte, geeft de akte eveneens geen rechtskracht. Voorts is een ingescande handtekening, te herkennen aan het zaagtandkarakter, geen rechtsgeldige ondertekening, daar deze geplaatst kan zijn door iedere willekeurige "voorbijganger". *Gedigitaliseerde* handtekeningen zijn niet rechtsgeldig, daar geen zekerheid kan bestaan omtrent de herkomst daarvan. Aan anoniem geplaatste handtekeningen kan eveneens geen rechtskracht worden toegekend. Ook deze zijn niet *verifieerbaar* noch *traceerbaar*. Met betrekking tot de ondertekening binnen het Bestuursrecht wordt verwezen naar art. 8:77 Awb. Voor een saillante beschrijving van valselijk opmaken van arresten, wordt verwezen naar NJB, 17 juni 2005, nr. 24, pagina 1240 – 1242.

⁴⁸ *Het Verdriet van de Failliet*, Ing. Arnold van der Voort, Stichting Stidag, 2003.

⁴⁹ Er zijn beduidend meer frauderende curatoren en rechters dan er ooit frauderende gefailleerde te vinden zullen zijn, President van de rechtbank Den Bosch bij zijn afscheidsrede, 1998.

In dit verband dient ook gewezen te worden op de verantwoordelijke ambtenaar, bevoegd tot uitgifte van afschriften of uittreksels van vonnissen. De bevoegde ambtenaar die zodanig afschrift of uittreksel uitgeeft alvorens het vonnis naar behoren is ondertekend, is strafbaar ingevolge art. 462 Sr. De handtekening speelt dan ook een cruciale en beslissende rol in het gehele maatschappelijk verkeer, op alle niveaus, in alle disciplines en bij alle akten en overeenkomsten. Niet-nakoming van deze voorschriften leidt tot valselijk opmaken dan wel tot het aannemen van een valse of onjuiste hoedanigheid.

HET PROCES-VERBAAL

Vervolgens is het van belang de status van het verplichte Proces-Verbaal, als enige kenbron van de terechtzitting, nader toe te lichten. De Hoge Raad stelt dat dit document de enige **kenbron** is van hetgeen zich ter terechtzitting heeft voorgedaan. Het is een authentieke akte en de waarheidsgetrouwe weergave van de gedane waarnemingen en verrichtingen van de terechtzitting. Het dient te worden ondertekend en gedagtekend door de voorzitter en de griffier van de terechtzitting. Het Proces-Verbaal dient te worden opgemaakt *direct* na de terechtzitting en niet een half jaar later of helemaal niet, daar zij deel uitmaakt van het procesdossier. Ook het standpunt van veel griffiers: 'u krijgt het pas als u in hoger beroep gaat', is een standpunt dat geen grondslag vindt in de wet en getuigt van een intellectueel tekort.

De volgende jurisprudentie onderschrijft dit standpunt: *"De feitelijke grondslag der middelen kan uitsluitend worden bewezen door het aangevallen arrest of vonnis en door het proces-verbaal der terechtzitting"*. HR 8 november 1926, NJ 1926, 1342; HR 17 januari 1950, NJ 1950, 345. *"Alleen het proces-verbaal is kenbron voor de ter terechtzitting in acht genomen vormen. Alleen hieruit kan worden gekend"*. HR 22 juni 1931, NJ 1932, 87. *"Het proces-verbaal der terechtzitting en het n.a.v. het onderzoek ter terechtzitting gewezen vonnis of arrest zijn de kenbronnen van gevoerde verweren".....*, HR 28 juni 1983, NJ 1984, 98; HR 24 februari 1987, NJ 1988, 540 *"Alleen het proces-verbaal heeft bewijskracht ten aanzien van de in achtgenomen vormen. Indien dit niet vermeldt dat op straffe van nietigheid voorgeschreven vormvoorschriften zijn nagekomen, moet het ervoor worden gehouden dat dit niet is geschied. Het vonnis wordt nietig verklaard. Vaste rechtspraak"*. HR 15 juni 1976, NJ 1976, 562. Met nadruk wordt opgemerkt, dat het audiëntieblad een volstrekt andere status heeft, dan het Proces-Verbaal⁵⁰.

Het verplicht opmaken en afgeven van het Proces-Verbaal - de enige kenbron van de terechtzitting - kan beschouwd worden als essentieel onderdeel van het kwaliteitsmanagementsysteem.

NIETIGHEID VAN UITSPRAAK BIJ NIET OPMAKEN VAN HET PROCES-VERBAAL

Bij de beoordeling van een procesdossier op kwaliteit en rechtsgeldigheid kunnen de volgende overwegingen van pas komen.

Bij niet aantreffen van het proces-verbaal in het procesdossier is de volgende jurisprudentie van toepassing. *"Niet opmaken van een proces-verbaal van het onderzoek ter raadkamer brengt (substantiële) nietigheid van dit onderzoek mede"*. HR 10 juni 1958, NJ 1959, 38; HR 10 juni 1969, NJ 1969, 416; HR 21 december 1982, NJ 1983, 469; HR 22 april 1986, NJ 1986, 783. *"Daar bij de stukken een proces-verbaal van de terechtzitting waarop de uitspraak is gedaan ontbreekt, kan niet worden nagegaan of het bepaalde in Sv 362, eerste lid, is in achtgenomen zodat het ervoor gehouden moet worden dat zulks niet het geval is, waaruit volgt dat het bestreden vonnis / arrest niet in stand kan blijven en de voorgestelde middelen geen bespreking behoeven"*. HR 27 februari 1962,

⁵⁰ Een audiëntieblad is niet meer dan een soort presentielijst. Dient echter wel ondertekend te worden door de voorzitter en de griffier.

NJ 1964, 291; HR 26 oktober 1976, NJ 1977, 93. Zie ook LJN: BH7296, Hoge Raad,08/03751 W.

Tenslotte wordt de stelling geponeerd, dat op basis van het gelijkheidsbeginsel, het rechtsbedrijf geen uitzonderingspositie moet innemen ten opzichte van het bedrijfsleven dat in vele gevallen verplicht het ISO 9000 kwaliteitsmanagementsysteem heeft moeten invoeren. Met andere woorden, er bestaan voldoende valide argumenten het ISO 9000 systeem in het rechtsbedrijf in te voeren. In het bedrijfsleven is het hebben van een ISO-certificaat vaak een voorwaarde tot mogen leveren aan derden. Een goed voorbeeld van een dienstverlenend bedrijf, ISO 9000 gecertificeerd, is het kadaster.

CONCLUSIES EN DISCUSSIE

- De geloofwaardigheid van de Nederlandse rechtspraak is in hoge mate betwistbaar geworden. De kwaliteit van het Nederlands rechtsbedrijf, in het bijzonder de eindproducten, tonen structurele tekortkomingen en voldoen vaak niet aan de wettelijke vereisten.
- Het verdient aanbeveling dat de namen van de rechters van de terechtzitting vooraf en tijdens de zitting bekend worden gemaakt. Het fenomeen dat advocaten en notarissen kunnen optreden als rechter- en raadsheer-plaatsvervanger, vindt geen grondslag in de wet en dient onmiddellijk te worden afgeschaft. De vele nevenfuncties van rechters en raadsheren is een ernstig tekort voor garanties van integriteit, onafhankelijkheid en vooral van de efficiency van het rechtsbedrijf. Ieder falen van het rechtsbedrijf veroorzaakt veel materiële en immateriële schade, aangericht aan mens en maatschappij.
- De burger dient te allen tijden een gerechtelijk eindproduct te kunnen onderwerpen aan een echtheidstoetsing door een onafhankelijke instantie, met de bevoegdheid tot het vernietigen van het eindproduct, als dit niet aan de formele wettelijke vereisten voldoet.
- De praktijk van het structureel valselijk opmaken en afgeven van vonnissen, arresten en beschikkingen is onbehoorlijk, laakbaar en is in feite strafbaar gedrag volstrekt in strijd met de vigerende wettelijke voorschriften.
- De introductie van een integraal ISO 9000 kwaliteitsmanagementsysteem is bij uitstek geschikt voor de verbetering van het Nederlands rechtsbedrijf en biedt de mogelijkheid tot waarborging van een minimale kwaliteit van de eindproducten. Invoering van een integraal ISO 9000 kwaliteitsmanagementsysteem in het Nederlandse rechtsbedrijf kan veel materiële en immateriële schade voorkomen en de geloofwaardigheid van en het vertrouwen in de rechterlijke macht herstellen. Het ISO 9000 systeem is geschikt voor zowel analyses als syntheses en werkt zowel preventief als curatief.
- Zonder introductie van een systeem van externe en interne terugkoppeling zal het Nederlandse rechtssysteem nimmer naar behoren functioneren.
- De wetgever kan door het verplicht invoeren van het ISO 9000 kwaliteitsborgingsysteem binnen het rechtssbedrijf een doorslaggevende rol spelen bij het herstellen van het vertrouwen in de rechtspraak en daarmee bijdragen aan de oplossing van veel bestaande problemen.

Maart 2012