

**DE MINDER DAN 100  
BLADZIJDEN DIE DEZE  
WEBSITE RIJK IS ZULLEN,**

**INDIEN U DE MOEITE NEEMT  
DEZE TE LEZEN,**

**U MEER KENNIS OPLEVEREN  
DAN 10 JAAR UNIVERSITEIT.**

**FRAUDURATOR.NL**



De navolgende pagina's bevatten ook documenten waarop door het ministerie van Justitie en Veiligheid (Turfmarkt 147, 2511 DP Den Haag) censuur is opgelegd.

Enkele klokkenluiders die deze censuur hebben verbroken werden uit hun functie gezet en een woordvoerder van de gedupeerden heeft hiervoor 3 dagen inverzekeringstelling ondergaan.

Een aanzienlijk deel van de rechterlijke macht in Nederland, het Openbaar Ministerie en het Ministerie van Justitie en Veiligheid, negeren doelbewust wetten en wettelijke voorschriften en gebruiken hiernaast leugen bedrog in situaties waar haar belangen schade kunnen oplopen.

Dit geldt zowel voor leden van rechtbanken, gerechtshoven, de Hoge Raad en de Raad van State.

Hiervoor worden door **"ONRECHTERS"** getuigen die het niet integer handelen van faillissementscuratoren, rechters en het Openbaar Ministerie kunnen aantonen en bewijzen, bij zittingen geweigerd of worden hun schriftelijke verklaringen genegeerd, alsof deze niet werden ingebracht.

Als kennisdragers van strafbare feiten worden door deze rechtscolleges onder meer art. 162, lid c.Sv. (*de wettelijke verplichting van openbare colleges, als kennisdragers van strafbare feiten aangifte te doen*) stilzwijgend opzij geschoven om het veelal onwettig handelen en interne belangen van de rechterlijke macht af te schermen.

Ook voor de rechterlijke macht dient de letter en geest van de wet leidend te zijn en dienen zij haar wettelijk opgelegde voorschriften te respecteren en hiernaar te handelen.

En niet te vervangen door ongemotiveerde en vaak abstracte meningen die geen weerklank in de wet vinden, om hiermee de belangen van andere **"ONRECHTERS"** te beschermen.

Officieren van justitie en ag.'s die tijdens schorsingen bij zittingen deelnemen aan het "besloten" overleg van rechters in raadkamers, prudente rechters van meervoudige colleges die het niet met de inhoud van een vonnis of arrest eens zijn, worden door deze **"ONRECHTERS"** gepasseerd met de mededeling in vonnis of arrest dat deze rechter "buiten staat" was mede te ondertekenen. Zelfs de verplichte processen verbaal van zittingen, die door de griffier bij rechtscolleges niet worden opgemaakt om geen sporen van het bedrog achter te laten, enzovoort.

Hoe dit te bestrijden leest u op de laatste 21 bladzijden van deze site, t.w. in een essay van rechtsgeleerde professor, doctor, ir, Anton van Putten, die ons eerder mededeelde;

2

*"Je kunt de wet en wettelijke voorschriften aan dit soort rechters voorleggen zoveel je wilt, maar als hun belangen gevaar lopen kijken ze de andere kant op en negeren vervolgens wetten en wetsvoorschriften om daarna de beschuldigingen tegen hun mede rechters ongemotiveerd administratief weg te werken"*

Wijlen professor Twan Tak heeft dit eerder bevestigd. Wie de moeite neemt verder te lezen, zal niet meer kunnen ontkennen dat bedrog door de rechterlijke macht systematisch wordt toegepast.

Waarbij het afschermen van fraude gepleegd door faillissementscuratoren, onder het toezicht en verantwoordelijkheid van rechtbanken, een hoge prioriteit heeft zoals de praktijk bewijst.

Ons archief bevat vele voorbeelden en bewijzen hiervan, die het Openbaar Ministerie in opdracht van het ministerie van Justitie en Veiligheid weigert te behandelen, om deze doofpotten gesloten te houden. Beschuldigde collegevoorzitters en besturen van gerechtshoven die deze fraude uitvoeren of van andere rechters gedogen en afschermen blijken boven de wet te staan.

Want de landelijke parketten weigeren aangiften tegen hen of leiden deze aangiften doelgericht door naar het parket 's Gravenhage, die deze opleggingen systematisch uitvoert.

Dit om gebruik (misbruik) van de wet op de ressort grenzen te kunnen maken, om eventueel komende ex. art. 12 Sv. procedures van de aangevers altijd aan het gerechtshof 's Gravenhage voor te kunnen leggen en aldaar door één en dezelfde collegevoorzitter werden behandeld, t.w. ONRECHTER J.W. WABEKE.

Die deze tenslotte systematisch per beschikking

afwees, waarna geen enkele rechtsingang meer open stond.

3

Een stille en doeltreffende overeenkomst en illegale samenwerking tussen het Openbaar Ministerie **J.W.**

**WABEKE** en het gerechtshof 's Gravenhage.

Dit gerechtshof bleek hier zo nauw bij betrokken, dat zij zelfs overging tot het vervalsen van een officiële akte, (*het proces-verbaal van zitting*) om haar voormalig vice president en collegevoorzitter, de inmiddels gepensioneerde koning der **ONRECHTERS** **J.W.** **WABEKE** af te dekken.

Een citaat uit de afscheidsrede van de president van het gerechtshof 's Hertogenbosch uit 1998, is hier toepasselijk.

*Er zijn beduidend meer frauderende curatoren en rechters dan er ooit frauderende gefailleerden zullen zijn*."

Bij klachten en beroepen voorgelegd aan de Hoge Raad, betreft het bewijsbaar strafbaar handelen van bepaalde rechters en/ of door rechtbanken aangestelde curatoren, werden de klagers geen enkele keer in het gelijk gesteld, waardoor duizenden fraudezaken nooit tot een veroordeling van een rechter of curator hebben geleid.

De Hoge Raad hield ondanks onweerlegbare bewijzen vol dat er niets aan de hand was.

En als u het niet meer begrijpt, dan gaat het niet meer over recht, maar altijd over geld.

De zogenaamde "onafhankelijke" rechterlijke macht blijkt niet onafhankelijk te zijn en geeft eigen belangen altijd voorrang.

Kritiek op de rechterlijke macht wordt in Nederland bijna als godslastering gezien, wat de reden is dat de gangbare media dit fenomeen liever niet belichten.

De enkele keer dat dit toch gebeurde werden de betreffende redacties door het Openbaar Ministerie benaderd met het "verzoek" om dergelijke publicaties te staken. 4

Zoals o.a. publicist Arnoud Groot (Dagblad DE TELEGRAAF) ondervond en eerder redacteur De Boer van het vroegere t.v. programma BRANDPUNT) die dit onderwerp in opdracht van hun hoofdredacties lieten rusten.

Wie het functioneren van deze groep **ONRECHTERS** nader bekijkt, komt tot de conclusie dat deze lieden onder meer door belangenverstrengeling en nevenfuncties bij o.a. het Openbaar Ministerie, banken, de advocatuur, de lobby van Insolad faillissementscuratoren enz., allesbehalve een goddelijke status verdienen.

In nauw overleg met het Openbaar Ministerie bepalen zij intern en vooraf door welke **ONRECHTERS** en colleges de voor rechterlijke ambtenaren schadelijke zaken behandeld gaan worden en hoe het administratief weggewerkt kan worden door bepaalde beschuldigingen in de uitspraak niet te benoemen.

Waardoor een vonnis, arrest of beschikking al vooraf vaststaat.

Het aantal rechters dat als **ONRECHTER** gekwalificeerd dient te worden blijkt veel groter dan gedacht.

Bij de rechtbank Roermond heeft straf- en faillissementsrecht-commissaris de "edelachtbare"

H.H. DETHMERS eerder de landelijke media gehaald wegens door hem benoemde faillissementscuratoren die d.m.v. leugen en bedrog miljoenen bij hun faillissement afhandelingen verduisterden, kort daarna wederom als curator aan te stellen alsof er niets was gebeurd. Zie verderop het handelen van curator NOORDHUIS in;

**RECHTER-COMMISSARIS MOET ZICH ALWEER  
VERANTWOORDEN.**

5

uit Dagblad DE TELEGRAAF en onze daarachter geplaatste open brief aan curator/ **FRAUDURATOR** **M.M. GERRITS**, (Van der Putt Advocaten, te Venray).

**M.M. GERRITS**, die in één faillissement afhandeling al 28 frauduleuze handelingen verrichte onder toezicht van dezelfde **ONRECHTER** **H.H. DETHMERS**, die hem daarna vrolijk weer opnieuw als curator aanstelde en verder liet frauderen.

En strafrechter **V.P. VAN DEVENTER**, eveneens van de rechtbank Roermond, die naast zijn nevenfunctie bij het OM., de wet negeerde door getuigen en hun verklaringen tegen **ONRECHTERS** en sjoemel curatoren ter zitting te weigeren om zonder tegenspraak een vonnis samen te kunnen stellen, gebaseerd op suggestieve insinuaties en theorieën die aan de feiten voorbijgaan. (Dat heet bij **ONRECHTERS** "het administratief wegwerken" van klachten en aangiften van slachtoffers, wegens door rechterlijke ambtenaren gepleegd frauduleus handelen.

En daarbij ook de gedupeerden censuur oplegt wegens de beschuldigingen tegen betreffende **ONRECHTERS** en sjoemel curatoren, om deze voor het bekendmaken van hun handelingen te behoeden, het zou "inbreuk in hun persoonlijke levenssfeer" zijn.

Mevrouw **M.J.H.J. DE VRIES-LEEMANS**, collegevoorzitter bij het gerechtshof 's Hertogenbosch, die schriftelijk voorgelegde getuigenverklaringen tegen **ONRECHTERS** en sjoemel curatoren in het arrest per ongeluk was "vergeten" en met medewerking van de

overige collegeleden de kopieën in de prullenbak liet verdwijnen.

6

En collegevoorzitter W.F. VAN ES, ook collegevoorzitter bij het gerechtshof 's Hertogenbosch, die in zijn beschikking de "meningsuiting" poneerde door strafbaar handelen en het negeren van wetsvoorschriften door rechterlijke ambtenaren begaan, te relativieren tot vergissingen, zonder dit aan de wet te toetsen. Maar zelfs nog verder ging, door aan hem met nadruk voorgelegde jurisprudentie van de Hoge Raad, in zijn beschikking van deze ex. art. 12 Sv.procedure totaal te negeren!

En wederom, alle rechtsingangen blokkeerde om het OM. onderzoek tegen collegevoorzitter J.W. WABEKE en het bestuur van het gerechtshof 's Gravenhage te laten doen wegens duidelijk frauduleus handelen. Maar rechters pakken elkaar niet aan.

Meerdere hierna volgende pagina's werden op last van het Openbaar Ministerie, in samenspraak met hiervoor genoemde rechterlijke ambtenaren gecensureerd. Het algemeen belang blijkt voor het Openbaar Ministerie en meerdere **ONRECHTERS** ondergeschikt te zijn aan de eigen belangen en haar doofpotten.

Ondanks deze tegenwerking blijven wij deze informatie geven om frauduleus handelen van rechterlijke ambtenaren uit de doofpotten te houden.

**FRAUDURATOR**

Fraudurator@gmail.com

06-31166644/ 06-25251440

Mr. G. de Bie  
E. Vossenbergh  
R. Kluun

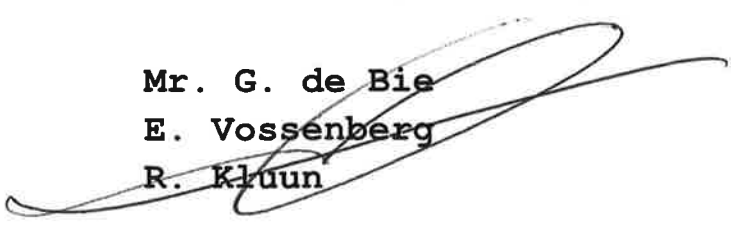

Voorwoord	<b>FRAUDURATOR</b>	<b>bladzijde:</b>	<b>1-6</b>
<b>Index:</b>			<b>7-8</b>
<b><u>“Rechter-commissaris moet zich alweer verantwoorden”</u></b>			<b>9</b>
DE TELEGRAAF			
<b><u>Illegale richtlijn van het Ministerie van Justitie</u></b>			<b>10</b>
Minister van Justitie			
<b><u>Open brief aan <b>FRAUDURATOR M.M. GERRITS</b></u></b>			<b>11-15</b>
<b><u>(Van der Putt Advocaten te Venray)</u></b>			
Stichting met aangesloten gedupeerden en door deze <b>FRAUDURATOR</b> bedrogen crediteuren en misleide bidders op de activa van de failliet			
<b><u>“Een trap veeg je van boven naar beneden schoon”</u></b>			<b>16-20</b>
Against corruption Today			
<b><u>Brandbrief afdekken curatorenfraude, (MET ENKELE DADERS)</u></b>			<b>21-29</b>
<b><u>Failliet: een boekintrodactie</u></b>	Leo J.J. Dorrestijn		<b>30</b>
<b><u>Schrijven van één van de gedupeerden aan insolventierechter-</u></b>			
<b><u>commissaris <b>H.W. DETHMERS</b> na diefstal geleverde goederen</u></b>			<b>31</b>
Redactie SDNL			
<b><u>Commentaar SDNL</u></b>			<b>32</b>
Redactie SDNL			
<b><u>Het verdriet van de failliet</u></b>			<b>33-40</b>
Ing. Arnold N.M. van der Voort			
<b><u>Open brief aan voorzitter van de commissie Insolventierecht</u></b>			<b>41-42</b>
J.G. Scholten/ Waagmeesters bedrijfsadvies			
<b><u>Vragen van drs. Jan Poot (Chipshol-zaak) aan de procureur-</u></b>			
<b><u>generaal van de Hoge Raad. i.v.m. illegale richtlijn van ministerie</u></b>			<b>43</b>
KATHOLIEK NIEUWSBLAD			
<b><u>Haagse rechtbank was jarenlang partijdig</u></b>			<b>44-45</b>
ANP			
<b><u>Onbeantwoord WOB verzoek van de SDNL inzake het antwoord</u></b>			<b>46</b>
<b><u>van de p.g. van de Hoge Raad aan drs. J. Poot</u></b>			
Redactie SDNL			
<b><u>Vragen over vervolging van rechters en curatoren aan de</u></b>			
<b><u>voormalig hoofdofficier van justitie mevr. <b>M.J. BLOOS.</b></u></b>			<b>47-48</b>

Door Wim Visser, (**Boos op Bloos.nl**) slachtoffer van drie curatoren en meerdere insolventierechter-commissarissen

**Belangrijke morele en zakelijke mededeling.** **49-50**

Stichting met aangesloten gedupeerden van curatorenfraude en het OM.

**Redactie van SDNL constateert belangenverstremgeling tussen** **51-52**

**FRAUDURATOR M.M. GERRITS (VAN DER PUTT ADVOCATEN) TE Venray en de advocaat-generaal bij het gerechtshof Den Bosch**  
Redactie SDNL

**Advocaat-generaal eist vervolging van woordvoerder van slachtoffers van curatoren fraude, het bekendmaken hiervan zou inbreuk in de persoonlijke levenssfeer van de curator zijn en zijn commerciële belangen kunnen schaden.** **53-55**

Redactie SDNL

**Het college, voorzitter/ ONRECHTER mevr. M.H.J. DE VRIES-LEEMANS trok toestemming aan de media, om het pleidooi van R. Kluun te mogen filmen zonder opgave van redenen in**

Redactie SDNL

**Aangifte en redenen hiervoor tegen het hof 's Gravenhage en ONRECHTER J.W. WABEKE en aanvulling op aangifte.** **56-67**

Stichting met aangesloten gedupeerden

**Acht vragen aan de Hoge Raad** **68**

J.G. Scholten Waagmeesters bedrijfsadvies

**Vragen aan de Hoge Raad** **69-74**

Stichting met aangesloten slachtoffers van **ONRECHTERS** en **FRAUDURATOREN**

**Hof van Justitie EU, tikt Hoge Raad op de vingers** **75**

**Onze Corrupte Overheid.** Door bedrijfsadviseur J.G. Scholten **76-77**

**Tenslotte: Essay van wijlen professor, doctor, ir. Anton F.P. van Putten, die het amateurisme, gebrek aan kennis en meerdere vormen van misleiding door rechterlijke ambtenaren verduidelijkt. (21 bladzijden)**

**FRAUDURATOR** 06-25251440/ 06-31166644

**FRAUDURATOR.NL**

fraudurator@gmail.com

curatorfraude@gmail.com

# Rechter-commissaris moet zich alweer verantwoorden

door ARNOUD GROOT

ROERMOND, vrijdag

Een rechter-commissaris van de Roermondse rechtbank is wederom in opspraak geraakt. Mr. Hans Dethmers, die meerdere keren toestemming zou hebben gegeven voor verkoop van onroerend goed ver onder de marktwaarde, geeft toe zijn controlefunctie niet naar behoren te kunnen uitoefenen. Een betrokken advocaat noemt zijn optreden 'onaanvaardbaar'.

Manegehoudster Gemma van Dijk en haar Roermondse manege Centro Lusitano werden 15 januari vorig jaar failliet verklaard. Slechts twee weken later Het haar curator, de Roermondse advocaat mr. Chris Noordhuis, haar onverhoeds weten dat hij haar manege voor E 500.000 had verkocht. Onmiddellijk wees zij zowel de curator als de rechter-commissaris op het feit dat verschillende kandidaat-kopers hun interesse voor de manege kenbaar hadden gemaakt. Ook wees zij Dethmers op liet meest recente taxatierapport dat een executiewaarde van E 680.000 vermeldde. "Noordhuis liet mij echter weten dat er niets meer aan te doen was", aldus Van Dijk. Een poging de verkoop door de Roermondse rechtbank te laten tegenhouden strandde, omdat het onroerend goed toen reeds was geleverd.

Vershillende kandidaat-kopers bevestigen tegenover deze krant hun interesse voor de manege. "Daarvan heb ik de curator destijds schriftelijk op de hoogte gesteld", aldus Harry Schade, commissaris bij verschillende Nederlandse bedrijven. "Maar helaas reageerde hij niet. Dat verwonderde mij toen zeer: een curator dient immers alles te doen om een zo hoog mogelijke opbrengst voor de schuldeisers te realiseren."

Rechter-commissaris Dethmers staat nog steeds achter zijn goedkeuring voor verkoop van de manege. "Op het moment dat ik die gaf, was ik niet op de hoogte van andere dan wel hogere aanbiedingen." Curator Noordhuis bevestigd dat hij 'is vergeten een kandidaat-koper terug te bellen en verwijst verder naar de goedkeuring van de rechter-commissaris voor de verkoop.

Vorige week berichtte deze krant reeds over het faillissement van een Brabants transportconsortium waarin rechter-commissaris Dethmers de verkoop van onroerend goed ver beneden de marktprijs goedkeurde. Het onroerend goed werd in eerste instantie voor ruim 2 ton verkocht, maar bracht een maand later een miljoen op. Ondanks herhaald reclameren door betrokken advocaten weigerde Dethmers ook bier actie te ondernemen. De Amsterdamse Ondernemingskamer gelastte vervolgens een onafhankelijk onderzoek in de zaak.

Advocaat Peter van de Laak, die optreedt namens de eigenaar van het gefailleerde transportbedrijf, noemt het optreden van Dethmers 'onaanvaardbaar'. "Het is bekend dat rechters-commissarissen een buitengewoon zware werkdruk hebben", aldus Van de Laak. "Ik kan daarom nog begrijpen dat hij niet ieder faillissement op de voet kan volgen. Maar als je wordt geconfronteerd met hard bewijs dat er iets fout zit, moet je natuurlijk wel ingrijpen. Wat stelt je rol als onafhankelijk controleur anders nog voor?"

De Telegraaf van 5 januari 2008

Zie: [www.sdnl.nl/kluun-welke-curator.htm](http://www.sdnl.nl/kluun-welke-curator.htm) en voor de aangiften bij Justitie: [www.sdnl.nl/kluun.htm](http://www.sdnl.nl/kluun.htm)



Ministerie van Justitie

Directoraat-Generaal Wetgeving, Rechtspleging en  
Rechtsbijstand

Directie Wetgeving

Postadres: Postbus 20301, 2500 EH Den Haag

Aan het College van procureurs-generaal  
De heer H. Brouwer  
Postbus 20305  
2500 EH DEN HAAG

Bezoekadres  
Schedeldoekshaven 100  
2511 EX Den Haag  
Telefoon (070) 3 70 79 11  
Fax (070) 3 70 79 32  
www.justitie.nl

Onderdeel	Directie Wetgeving
Contactpersoon	[REDACTED]
Telefoonnummer(s)	[REDACTED]
E-mail	[REDACTED]
Datum	[REDACTED]
Ons kenmerk	[REDACTED]
Bijlage(n)	[REDACTED]
Onderwerp	Richtlijn voor aangiften faillissementsfraude.

Bij beantwoording de datum en ons kenmerk vermelden. Wilt u slechts één zaak in uw brief behandelen.

Vertrouwelijke mededeling.

Als preventieve maatregel dienen aangiften faillissementsfraude waarbij de betrokkenheid van curatoren aannemelijk is, altijd beantwoord te worden met de Oplegmededeling ten behoeve van de aangever.

Indien Beklag ex art. 12 Sv. hierop volgt, is overeengekomen dat het Gerechtshof deze opleggingen rechtsgeldig zal bekrachtigen.

De Minister van Justitie,

## Open brief aan "curator" Marcus Gerrits (Van der Putt Advocaten Venray)

Open brief aan "curator" en juridisch bedrijfsadviseur mr. MARCUS GERRITS.

(Van der Putt Advocaten Venray)

Geachte heer Gerrits, 02.01.2014

Betreft: Uw handelingen als "curator".

# Fraudurator

Wij hebben u eerder wegens uw optreden als "curator" in faillissement Eco Care (B.V.) de onwetende curator, de fraudurator, de bankier, de malafide doorstart specialist en de adviseur van aansprakelijk gestelde vennootschap bestuurders genoemd. Dit was noch meningsuiting noch waardeoordeel maar op feiten gebaseerde constatering inzake uw optreden als curator in faillissement F09/168. Hoewel deze benamingen uw optreden hierin verduidelijken, zullen wij beleefdheidshalve met "Curator en uitvoerend bedrijfsadviseur bij malafide doorstart" of "Mijnheer de "curator" aanspreken. Hier volgen meerdere constatering omtrent uw optreden als "curator" bij de faillissementsafhandeling van de (vennootschap) Eco Care (BV) faill. 07 juli 2009, Rechtbank Roermond, faill. Nr. F09/168.

- Welk een curator pleegt reeds maanden voor de faillissementsuitspraak overleg met de bestuurder/kopers van de vennootschap waarvan hij later als curator wordt aangesteld.
- Welk een curator ontkent later een duidelijk mondeling en schriftelijk bij hem ingebracht bod van ruim drie maal hoger dan zijn verkoop van de activa.
- Welk een curator stelt een branchegenoot en potentiële koper voor de activa van de failliet op vrijdagmiddag een ultimatum zijn bod de komende maandagochtend voor 09.00 te hebben ingebracht.
- Welk een curator staat toe dat een dag na faillissementsuitspraak een hem (volgens zijn zeggen) totaal onbekende partij, door de bestuurder van de failliet aan hem voorgesteld als de "nieuwe eigenaren/overnamekandidaat," reeds over de volledige activa van de failliet de beschikking krijgt, incl. voorraad, toegangssleutels en administratie en met inzet van eigen meegebracht personeel de volledige werkzaamheden overneemt en hiermee reeds in principe eigenaar is.
- Welk een curator vraagt hierna met spoed toestemming aan de R.C. voor verkoop aan deze partij. -Welk een curator loot de crediteuren van de failliet pas na afronding van zijn verkoop weten dat er faillissement heeft plaatsgevonden en vermijdt de gebruikelijke publicaties op Staatscourant na.
- Welk een curator spreekt in zijn faillissementsverslag over "uitgebreide onderhandelingen met diverse partijen" terwijl het slechts een partij betrof omdat de overige twee partijen door hem voordien op listige wijze werden uitgesloten van elke onderhandeling.
- Welk een curator gebruikt achteraf de door kopers aan hem uitgereikte valse gegevens over opheffing van de failliet na de overname, om zijn spoedverkoop te rechtvaardigen, terwijl van opheffing nimmer sprake was moor van verhuizing en uitbreiding van activiteiten.
- Welk een curator negeert de door de boekhouding aan hem voorgelegde gegevens inzake leveringen onder de kostprijs aan de toekomstige kopers, productiecijfers en voorraad per faillissementsdatum.
- Welk een curator negeert de hem voorgelegde voorraad gegevens van degene die deze voorraad op de kg. nauwkeurig voor de failliet verwerkte, verzorgde en factureerde.
- Welke curator negeert de daadwerkelijke voorraadinventarisatie/telling met productanalyse door de bedrijfsleider en voorman ter plaatse uitgevoerd op 08 en 09 juli 2009 en noemt dit later een personeelstaxatie.
- Welke curator staat toe dat de voorraadtaxatie van o.m. 850 gevulde big-bags zonder product analyse plaatsvindt, maar uitsluitend op onjuiste en valse informatie van de bestuurder/kopers wordt aanvaard, als zijnde merendeels afval en onbewerkt product met intentie de voorraad voor een fractie van de werkelijke waarde te verkrijgen.
- Welke curator die door vier verschillende bij de voorraadproductie betrokkenen op het verschil van 453 ton (voor verkoop op faillissementsdatum aanwezig gereed materiaal ) wordt gewezen negeert dit.

- Welke curator geeft een bewijsbare voorraad t.w.v. 205.000, nota bene op lopende leveringen voor 10.000 aan zijn kopers van de failliet en durft nog over onderhandelingen te spreken.
- Welke curator (en juridisch bedrijfsadviseur) geeft na zijn verkoop de administratie van de failliet aan de kopers retour en verklaart later niet meer over de volledige administratie te beschikken.
- Welke curator geeft het machinepark van de failliet voor 115.000 aan zijn kopers, welke bij openbare verkoop zeker het drievoudige had opgebracht.
- Welke curator negeert de hem voorgelegde gegevens over de opzettelijk onjuiste opgaven van de bestuurder van de failliet inzake de bouwjaren van het machinepark, hem door meerdere partijen voorgelegd, waaronder de voormalige eigenaar en een vooraanstaande machinehandel/taxateur met de duidelijke mededeling dat meerdere in het taxatierapport genoemde machines in de daarbij aangegeven bouwjaren nog niet bestonden.
- Welke curator negeert de schriftelijke mededeling van een branchegenoot dat indien deze met de verkoop bekend was geweest, deze bereid was bijna het drievoudige bedrag voor dit machinepark te betalen en hierbij ook alle verhuiskosten voor zijn rekening had genomen.
- Welke curator negeert het gegeven dat alleen al de scheidingsmachine (twee jaar voor faillissement voor ruim 450.000 aangeschaft) bij executieverkoop zijn totaalbedrag inventaris van 115.000 meervoudig zou overtreffen.
- Welke curator doet zelfs niet de minste moeite voor het verkrijgen van een overtreffend bod op de faillieten geven dit ook toe.
- Welke curator tracht zelfs opzettelijk een overtreffend bod op de failliet te voorkomen en een hogere opbrengst bij openbare verkoop te vermijden om een malafide doorstart te bewerkstelligen, zonder enige maatschappelijke redenen en alleen met het doel bestuurder/kopers onrechtmatig te bevoordelen.
- Welke curator sluit met list en bedrog de enigste twee overige overname kandidaten uit om een malafide doorstart uit te kunnen voeren.
- Welke curator negeert de hem voorgelegde gegevens over het spreekverbod door de bestuurder van de failliet op 08 juli 2009 opgelegd aan het personeel tegenover de taxateur.
- Welke curator negeert de hem bekende verbale bedreiging van de bestuurder tegenover de bedrijfsleider, indien deze de juiste gegevens van de daadwerkelijke voorraadinventarisatie/telling zoals op 09 juli 2009 gereedgekomen, (de dag na het bezoek van de taxateur) alsnog bekend zou maken.
- Welke curator negeert de hem gegeven informatie dat reeds zes maanden voor faillissement de 1 productie werd verdubbeld en leveringen onder de kostprijs door de bestuurder aan de toekomstige kopers werd gedaan om meerdere redenen, waaronder het forceren van faillissement.
- Welke curator staat toe dat door ontbreken van kennisgeving faillissement leveringen en diensten aan de failliet blijven plaatsvinden.
- Welke curator zet de bedrijfsvoering van de failliet voort zonder toestemming van de R.C., zoals het faillissementswetboek voorschrijft.
- Welke curator controleert niet of de vermeende B.V. voldeed aan de wettelijke eisen om met beperkte aansprakelijkheid aan het economisch verkeer deel te nemen.
- Welke curator staat toe dat het door een klant ter verwerking afgegeven materiaal wordt mee verkocht (waaronder een deel ook na faillissementsdatum ingebracht) en negeert de eigendomsrechten anderhalf jaar lang om pas te handelen no dreiging van aangifte van diefstal tegen hem door de rechtmatige eigenaar.
- Welke curator maakt op onbeschaamde wijze misbruik van zijn nevenfunctie als commissaris bij de Rabobank om klachten tegen hem het zwijgen op te leggen door de accountmanager van de bank en failliet een spreekverbod tegen ons op te leggen en de bank te laten mededelen ons voor klachten tot de curator te wenden!
- Welke curator geeft het personeel van de failliet direct na faillissement opdracht tot kleine uitleveringen materiaal uit de voorraad waarvan de opbrengst al vele malen zijn 'bedongen' totaal verkoopprijs van de voorraad van 10.000 overtreft.

- Welke curator schrijft zo vaak "no gegeven toestemming van de rechter commissaris" in zijn verslagen, terwijl bekend is dat juist deze R.C. van de Rechtbank Roermond zijn volledige incompetentie als toezichthouder op zijn curatoren in een televisie interview bekend maakte en voordien wegens falend toezicht in dergelijke zaken meermalig de landelijke pers haalde. (Zie bijlage)
- Welke curator maakt op deze wijze misbruik van zijn aanstelling als curator.
- Welke curator geeft de R.C. en rechtbank de valse informatie, al zouden er drie bieders op de activa van de failliet zijn geweest, terwijl hij twee potentiële bieders op slinkse wijze de gelegenheid tot biding heeft ontnomen en alleen beraad met de kopers heeft gevoerd om de activa met executiewaarde van 500.000 voor 125.000 over te dragen.
- Welke curator negeert bestuurdersaansprakelijkheid, terwijl hij bekend was met het gegeven dat zijn kopers reeds een half jaar voor faillissementsaanvraag trachtten meerdere crediteuren van de failliet af te kopen wegens een volgens hun zeggen toen al in technisch faillissement verkeren van de failliet.
- Welke curator verzuimd de bestuurder van de failliet verantwoording of te laten leggen voor het feit dat deze het op faillissementsdatum aanwezige materiaal van derden verzwijgt en laat mee verkopen.
- Welke curator kijkt de andere kant op als blijkt dat ook alleen al dit materiaal een veelvoudige waarde vertegenwoordigt van zijn 'bedongen' verkoopbedrag van de totale voorraad van 10.000.
- Welke curator houdt achteraf nog steeds vol van niets geweten te hebben, terwijl hij vanaf het begin met alle malversaties door meerdere betrokkenen volledig werd geïnformeerd.
- Welke curator verschuilt zich nog steeds achter de reeds lang achterhaalde meningsuiting van medecurator mr. Stadig uit 2009/2010, die geen onbekende van Marcus Gerrits bleek te zijn en niet beschikte over de later bekend geworden gegevens en zeker niet bekend kon zijn met de latere malversaties van "curator" Marcus Gerrits bij zijn faillissementsafhandeling.
- Welke curator verklaart in 2010 in het bijzijn van mr. Stadig, de taxateur en de bedrijfsleider van de failliet dat er genoeg redenen zijn om aangifte tegen de bestuurder van de failliet te doen, dit om zijn eigen verantwoordelijkheid hierin te ontlopen veranderd in een "verhoor" voor de rechtbank, dit anderhalf jaar uitstelt en tegen de uitdrukkelijk verzoeken van de crediteuren in beperkt tot alleen het punt van de voorraadfraude en dit op de meest bedrieglijke wijze bij de rechtbank voorlegt in samenspraak met de bestuurder van de failliet. (Antwoord: een "curator" wiens samenwerking met bestuurder/kopers van de failliet bij de malafide doorstart reeds was afgerond en niet meer terug kon zonder dat zijn duidelijke medewerking hieraan bekend zou worden)
- Welke curator baat een feitenrelaas van door hem begane en voor een curator uiterst ongebruikelijke en malafide handelingen tijdens de weken na faillissementsdatum bij de failliet, bijgehouden door de bedrijfsleider en ook aan de curator overhandigd onbeantwoord en welgert elk commentaar hierop.
- Welke curator rekent er op dat deze R.C. geen toestemming tot onderzoek zal geven alvorens tientallen klachten van crediteuren inkomen en dit dan niet toewijst aan één van de 35 faillissementsrecht deskundigen, maar aan een curator waar hij beroepscontacten mee heeft.
- Welke curator maakt gebruik van het gegeven dat deze R.C. insolventies van de Rechtbank te Roermond volledig incompetent blijkt te zijn voor zijn (onafhankelijke) controletaak en zich niet kan en wenst te verdiepen in de onrechtmatige handelingen van zijn curatoren. (zie de bijlage en ook zijn tv-interview op Youtube).
- Welke curator rekent er op malversaties straffeloos uit te kunnen voeren door falend toezicht, grove nalatigheid en gebrek aan dossierkennis van deze R.C.
- Welke curator rekent er op van vervolging gevrijwaard te blijven omdat het Openbaar Ministerie stelselmatig aangiften tegen faillissementscuratoren oplegt en evt. onderzoeken beperkt, (waarvoor zelfs richtlijnen van het Ministerie voor Velligheid en Justitie zijn uitgegaan)
- Welke curator tracht de punten uit de aangifte tegen hem (en tegen de R.C. en de Rechtbank Roermond als verantwoordelijken voor het toestaan van de malversaties van haar curator) d.m.v. kort geding bij een voorzieningenrechter van dezelfde Rechtbank ongeldig te laten verklaren door rectificatie van de beschuldigingen (zoals in de strafaangifte vermeld) van de crediteuren te eisen wegens mogelijke reputatieschade.

- Welke curator tracht hiermee zijn belangen overeen te stemmen met de Rechtbank en hiermee de Rechtbank de gelegenheid te geven over haar eigen verantwoordelijkheid voor haar falend toezicht en die van de door haar aangestelde curator te laten beslissen.
- Welke curator tracht zich 'het deksel voor de doofpot' te laten toewijzen door een voorzieningenrechter wegens reputatieschade. Dit zonder dat de dat de faillissementsfraude inhoudelijk ter sprake mocht worden gebracht en de aangifte nog in behandeling was.
- Welke curator bedriegt de Rechtbank en crediteuren door bij zijn "verhoor" van de bestuurder van de failliet deze de juiste voorraadinventarisatielijst te tonen met de daadwerkelijk uitgevoerde telling met productvermeldingen, door de bedrijfsleider en de voorman ter plaatse uitgevoerd op 08 en 09 juli 2009 en in de namiddag van 09 juli gereedgekomen, de dag ná het bezoek van de taxateur, om hierop het blijkbaar het afgesproken antwoord te accepteren dat dit: "inderdaad de door de bedrijfsleider ingeleverde voorraadinventarisatielijst is, zoals ik deze aan de taxateur heb overhandigd."

**Ter verduidelijking:**

Mijnheer de curator, u toonde de juiste voorraadinventarisatielijst die nog niet gereed was op 08 juli bij het bezoek van de taxateur.

Mijnheer de curator, u toonde de juiste lijst waarvan zelfs mr. Stadig (en de taxateur zelf) verklaarde dat deze nooit bij de taxateur is afgegeven.

Mijnheer de curator, dit was de juiste tellijst waarvan u altijd beweerde deze niet eerder dan na afronding van de verkoop voor het eerst te hebben gezien en de inhoud daarna steeds heeft bestreden omdat u de "verkoop voorraad" met juiste waarde van 205.000 (op lopende leveringen) reeds met spoed voor 10.000 had overgedragen.

Mijnheer de curator, u toonde de juiste tellijst waarvan in alle verklaringen staat "onze voorraadin ventarisatie van 08 en 09 full 2009 en met datum en paraaf door de bedrijfsleider bij elk product werd bevestigd.

Mijnheer de curator, deze juiste tellijst was de reden van de bedreiging door bestuurder aan de bedrijfsleider, indien hij deze bekend zou maken.

Mijnheer de curator, dit was de juiste tellijst waartoe u en de bestuurder op 08 juli opdracht aan de bedrijfsleider gaven en waarvan u dacht dat deze alleen bij de bestuurder/kopers bekend zou blijven. Mijnheer de curator, dit was de juiste tellijst met een verschil van 453 ton gereed materiaal en Euro 252.000 met de opgave van de bestuurder/kopers aan de taxateur. (zie bijlage en zijn tv-interview op Youtube)

Bravo! "Mijnheer de curator" dit is het resultaat als 'de ene dief de andere mag verhoren', zonder dat de betrokkenen erbij aanwezig mogen zijn om op de feiten te wijzen. U heeft met deze wisseltruck het u en ons bekende verschil van 453 ton gereed materiaal en Euro 252.000 laten verdwijnen waar de R.C. bijstond. De R.C. neemt nog niet de moeite om het dossier hierover open te slaan of te controleren en geeft er de voorkeur aan verder te slapen. En u brengt de overige aanklachten, ondanks uw eerdere toezegging wijselijk voor u en de bestuurder niet meer ter sprake. (zie P.V. van verhoor)

- Welke curator die meerdere wetsartikelen uit de F.W., het W.v.Sr. en het W.v.Sv. heeft overtreden en hiernaast zo goed als alle Voorschriften en Praktijkregels van de Vereniging voor Insolventierechtadvocaten (Insolad) heeft genegeerd, waaronder hoofdstuk 1 t/m 5 en hoofdstuk 7, maakt bezwaar tegen een op verzoek van de crediteuren tegen hem gericht onderzoek; en beroept zich hierbij op een Insolad reglementsartikel waarin vermeld is, dat klachten over handelingen van Insolad curatoren die langer dan een jaar voordien plaatsvonden niet meer in behandeling worden genomen.

Nogmaals Bravo! "Mijnheer de curator", door Insolad hierop te wijzen hebt u een reeds geopend onderzoek naar uw handelingen tijdig weten te verhinderen en te voorkomen. De Insolad heeft het onderzoek per direct na uw mededeling afgebroken.

- Welk een curator tracht een onderzoek naar faillissementsfraude te voorkomen?

• Welke curator doet alle moeite om een frauduleus faillissement, ondanks alle protesten en bezwaren van crediteuren volkomen onnodig of te sluiten?

• Welke curator is het zijn beroepseer niet te na, om na de aaneenschakeling van bedrog, zoals in dit faillissement Eco Care (B.V.), Nr.: F09/168 door hem tentoongespreid, zich nog steeds curator te durven noemen?

"Mijnheer de curator", Hans Dethmers kon het zich als rechter-commissaris insolventies permitteren om malafide handelingen van curatoren te negeren en steeds de andere kant op te kijken. Hij had het namelijk ontzettend druk om de hoge stapels faillissementsdossiers weg te werken, waardoor hij niet aan de benodigde dossierkennis toekwam. Hij kon toen de klachten over zijn toezichthoudende ook hem te veel werden zijn turbulente loopbaan bij de Rechtbank-Roermond zonder verdere gevolgen voor hem, als de meest besproken r.c. insolventies van Nederland rustig afsluiten en naar een andere rechtbank overstappen.

"Mijnheer de curator" en (juridisch) bedrijfsadviseur, wij hebben nog niet eens al uw misdragingen genoemd en zelfs de bij ons' aangeleverde gegevens uit andere door u als "curator" afgehandelde faillissementen ter sprake gebracht.

"Mijnheer de curator", al het in deze open brief genoemde kunnen wij van A tot Z en middels inbreng en verklaringen van getuigen, betrokkenen en derden volledig bewijzen, dit geheel in overeenstemming met de volledige aangifte zoals op 07 aug. 2012 tegen u gedaan.

Hoogachtend,

- G. de Bie, E. Vossenber,
- Stichting Behoud Industrieel Erfgoed, (Met hierbij aangesloten crediteuren),
- De door de curator misleide bidders op de failliet,
- Overige direct betrokkenen en getuigen (Waaronder bedrijfsleiding en boekhouding van de failliet) van frauduleus handelen door curator M.M. Gerrits (Van der Putt Adv. te Venray) in zijn hoedanigheid van faillissementscurator bij faillissement Eco Care B.V., rolnr.: F09/168 Roermond.

FRAUDURATOR

## LipsLeaks I Een rechtsstaat in verval

DOSSIER CORRUPTIE, DOSSIER OPENBAAR MINISTERIE, DOSSIER PHOENIX, DOSSIER TANTE PIETJE

EEN TRAP VEEG JE VAN BOVEN NAAR BENEDEN  
SCHOON

OKTOBER 21, 2015 | THE FUGITIVE | 0 COMMENTS



De laatste tijd hoor en lees je regelmatig over incidenten in verband met de integriteit waarbij meestal lager geplaatste ambtenaren betrokken zijn. Wordt het niet tijd ook eens de "hoger geplaatste rechtsdienaren" onder de loep te nemen? Want al wil het spreekwoord dat 'hoge bomen veel wind vangen', het zijn juist vaak de 'grote jongens' die elkaar perfect uit de wind weten te houden...

## Strafrechtelijke aangifte, de klacht voorbij

Op 3 november aanstaande gaat het gerechtshof Den Bosch beoordelen of het openbaar ministerie curator Ruud Dekker terecht "van de haak haalt" ondanks dat hij strafbare feiten heeft gepleegd. Alvorens in een volgende blog dieper op de strafbare feiten in te gaan waarvan Ruud Dekker wordt beschuldigd, vandaag een introductie.

## Perverse prikkels stimuleren corruptie en wangedrag

Je vraagt je af waarom rechters en rechter-commissarissen zelfs de meest voor de hand liggende **perverse prikkel** niet doorzien. Een curator die een faillissement in de schoot geworpen krijgt van de rechtbank. Die - in de vorm van de faillissementswet - zelfs het gereedschap meekrijgt om de boedel zo groot mogelijk te maken. Dit door het vernietigen van transacties en het afnemen van zekerheidsrechten van crediteuren. Een boedel waar curatoren vervolgens zelf als enige en zonder enige controle, met voorrang van ieder ander hun - eveneens naar eigen goeddunken te bepalen - honorering uit kunnen putten. **Is dat niet een voedingsbodem bij uitstek voor crimineel gedrag?**



Als er iets is wat corrumpert namelijk, dan is het deze perverse prikkel wel. Het zijn sterke benen die dergelijke weelde kunnen dragen. **En als je als rechter en rechter-commissaris weet dat in meer dan 95% van de faillissementen, de crediteuren helemaal niets ontvangen - omdat de curator vooral goed voor zichzelf zorgt - dan vraag je je toch af...of er dan geen waarschuwingslampje gaat branden...**

**"Er zijn beduidend meer frauderende curatoren en rechters dan er ooit frauderende gefailleerden te vinden zullen zijn!" (President van de rechtbank van Den Bosch bij zijn afscheidsrede in 1998)**

ziende blind en horende doof?

*Roodkapje was stekeblind,  
ze zag het verschil niet  
tussen oma en de wolf,  
het onnozel kind...*

Waarom wordt er niet geluisterd naar faillieten die zich verzetten. Waarom worden curatoren blind geloofd, degenen die als enige een direct belang hebben bij de wijze waarop een faillissement wordt afgewikkeld. Waarom worden alle signalen genegeerd dat er iets structureel mis is?

Degenen die zich na een faillissement nog kunnen verzetten zijn echte uitzonderingen. Ze hebben:

- De kennis en kunde te constateren of de curator juridisch correct handelt;
- Zijn na de klap van een uitgesproken faillissement lichamelijk en geestelijk nog in staat zich te verweren;
- Hebben de financiële mogelijkheden nog om zich te verweren middels juridische procedures, klachten en aangiften;
- Zijn in staat om hun verweer en verdediging te faciliteren met kennis van administraties en bewijsmiddelen. Dit ondanks dat curatoren alle documenten en administratie zo snel mogelijk beslag nemen (dat doen ze niet alleen om "de boedel te reconstrueren, maar zeker ook om verdediging te belemmeren).;
- Hebben het uithoudingsvermogen, het geloof en de moed nog om na de eerste afwijzingen en vernietigende vonnissen door te gaan met de zoektocht naar recht.



Klagen over wangedrag en het stelselmatig over de schreef gaan van curatoren is volstrekt zinloos. Dit omdat "de controleur" - de rechter-commissaris - alsook de rechters die de zaken behandelen, uitgaan van de nul-hypothese, namelijk dat men te maken heeft met een integer en betamelijk handelend curator. Men neemt klakkeloos aan dat curatoren zich gedragen zoals de gedragsregels van hun vereniging luiden. De grondhouding is dan ook de curator krijgt wat hij vraagt.

De rechter-commissaris heeft in de basis een passieve (lijdende) rol. Hij heeft het veel te druk om zich bezig te houden met klachten van slachtoffers, "faillieten klagen altijd". Follow The Money onderzocht dat en publiceerde het artikel "Hoe de rechter commissaris danst aan de touwtjes van de curator". In het Bossche ressort heeft een rechter-commissaris maar circa een uurtje beschikbaar voor een totaal faillissement.

## worden criminelen gemaakt?



Curatoren als Ruud Dekker (en ook Flip Schreurs en Jan Stadig) hebben dus eenvoudig vrij spel. Zij zijn god, de rechter geworden uitvoerders. Crimineel geworden door de perverse prikkel dat curatoren zonder enige deugdelijke controle en afleggen van verantwoording vóór gaan op alles en iedereen bij het verdelen van de boedel. Eerst het salaris van de curator...

Rechters en rechter-commissarissen geloven vanwege diezelfde nul-hypothese (curatoren zijn integer, handelen betamelijk, zijn objectief etc.) blind dat "de wederpartij", de failliet en andere betrokkenen, niet te vertrouwen zijn. Daarbij schuwen curatoren als Ruud Dekker leugens, verkeerde voorstellingen van zaken, het selectief weglaten van feiten niet. Immers, het maakt allemaal niet uit, het kan ongestraft. En de enige winnaar is de curator zelf.

## Curator begaat strafbaar feit, "nu hangt ie"...

Als een curator dan zelfs zover over de schreef gaat dat hij strafbare feiten pleegt, dan zou je toch denken dat iemand deze corruptie stopt. Het openbaar ministerie zou toch juist bij uitstek de partij moeten zijn die, vanwege het maatschappelijke belang ingrijpt en hier met voorrang aandacht aan schenkt. (Heeft iemand al eens uitgerekend hoeveel geld curatoren in hun eigen zak stoppen? Geld wat dus onttrokken wordt aan rechthebbenden/crediteuren)

## Hoe werkt dat , een strafbaar feit aanpakken?



Iedereen kent de eerste stap, het doen van aangifte. Je gaat naar de politie en doet aangifte. Maar wat als de politie de aangifte niet eens op wil nemen, gewoon weigert er iets mee te doen? Wat kun je dan. Rest dan slechts "het recht" in eigen hand nemen? Kun je bezwaar maken? Welke mogelijkheden heb je?

De politie kan weigeren de aangifte te accepteren. Want ook de politie trapt in het aura van onaantastbaarheid dat om de curator hangt. Express zullen ze dat toch niet doen? In ieder geval gaan alle verkeerslichten op "doofpotrood" zodra er sprake is van een faillissement. Het is blijkbaar voor wetgevende, uitvoerende, rechterlijke macht en de publieke opinie op voorhand onbestaanbaar dat een curator ook maar iets verkeerd kan doen, immers er is toch al een 'schuldige', de failliet...



Sterker nog, in de kwestie van de inval bij de administratief medewerkster van één van de ondernemingen van Lips was zelfs een telefoontje van de curator naar 112 met de mededeling dat er zogenaamd verzet was voldoende om direct met loeiende sirenes het vredig dorpje Vinkel binnen te scheuren om zijne heiligheid de curator bij te staan bij zijn goddelijke taak, het vullen van zijn eigen zakken.

Het enige wat rest is in een dergelijk geval is dus de politie passeren en de aangiften rechtstreeks bij de officier van justitie doen. Dit in de hoop dat deze wel het belang inziet dat juist een curator zich aan de wet houdt.

## Wat als de officier van justitie weigert te vervolgen

De officier van justitie heeft de aangiften bekeken, hij heeft in april 2015 eens een kopje koffie gedronken met de "verdachte", curator Ruud Dekker. Deze begint om eerst maar eens te vertellen in wat voor een wespennest van fraude, bedrog en oplichterij hij bij het faillissement van Lips terecht is gekomen. Dat zijne heiligheid de rechtbank Oost Brabant hem als ijzervreter niet voor niets als curator heeft aangesteld. Ruud Dekker is bij uitstek geschikt om dergelijke "varkentjes te wassen" en ja, dat gaat op de onconventionele manier. Dan moet je wel eens de ogen sluiten voor wat wel en niet toelaatbaar is toch?

Geen enkel moment wordt er getwijfeld aan de stellingen van Ruud Dekker, zijn reputatie, zijn vermeende integriteit en zijn imago als "criminele faillieten vanger".

Geen seconde komt het op om eens te verifiëren of dat allemaal wel klopt wat Ruud Dekker vertelt. Door de briljante zet van curatoren Flip Schreurs en Jan Stadig om Roger Lips tot het uiterste te drijven met intimidatie, afpersing en opsluiting zodat hij zich "het vege lijf" wel moest redden, staat hij te boek als "voortvluchtige crimineel". Dit terwijl er helemaal niets is bewezen. Januari 2014 doen Flip Schreurs en Jan Stadig - wetende hoe het openbaar ministerie werkt - ook nog eens aangifte tegen Roger Lips.

Het openbaar ministerie zal namelijk jarenlang onderzoeken of er überhaupt wel sprake is van strafrechtelijk handelen. Al die tijd hangt daardoor een zweem van strafrechtelijk handelen om Lips heen. Immers voor de publieke opinie ben je al veroordeeld zodra er ook maar sprake is van een onderzoek. Daarmee is de stigmatisering compleet. Roger Lips is definitief als crimineel neergezet, kan risicoloos opgesloten worden zolang curatoren het belieft - geen rechtszaak bijwonen en geen rechter in de ogen kijken om zich te verweren.

## Discretionaire bevoegdheid



Ook hier helpt dat. De officier van justitie besluit Ruud Dekker te steunen en de zaak te seponeren. Een officier van justitie heeft een discretionaire bevoegdheid, het zogenaam-



de opportuniteitsbeginsel. Hij kan zonder inmenging van wie dan ook – ook geen rechter – zelfstandig besluiten om te vervolgen of niet. Aldus geschiedde. Het enige wat rest is het schrijven van een motivatie voor dat – eigenlijk onaantastbare – besluit. Zeg maar “voor de bühne”. De officier van justitie wil de aangifte niet vervolgen en stuurt een afscheepbriefje.



## Het gerechtshof

Gaat het gerechtshof Den Bosch het openbaar ministerie dwingen Ruud Dekker te vervolgen?

Als de politie weigert de aangifte op te nemen. Als vervolgens de officier van justitie geen aanleiding ziet om te vervolgen, wat dan? In de wet is voorzien in art 12 boek 1, dat indien de officier van justitie niets doet, de aangever een beklag in kan dienen bij het gerechtshof. Dat is wat in augustus 2015 is gebeurd. De zaak wordt 3 november 2015 door het gerechtshof behandeld.

Wat als het gerechtshof de klacht ongegrond/niet ontvankelijk acht?

In dat geval wordt het lastig. Het is namelijk onmogelijk om in cassatie te gaan. Hier loopt de weg dood. Als het gerechtshof het openbaar ministerie niet beveelt Ruud Dekker te vervolgen, dan komt hij ook nog met regelrechte diefstal en heling weg. Zie LJN: BZ5410

LJN: BZ5410, Hoge Raad, 12/04771.B  
2 Beoordeling van de ontvankelijkheid van het beroep  
2.1. Het cassatieberoep is gericht tegen een beschikking van een gerechtshof inhoudende de ongegrondverklaring van het beklag als bedoeld in art. 121 Sv.  
2.2. Volgens art. 445 Sv staat tegen beschikkingen beroep in cassatie alleen open in de gevallen in dat wetboek bepaald. Nu in dat wetboek geen bepaling voorkomt volgens welke beroep in cassatie openstaat tegen een beschikking als bedoeld in art. 121 Sv kan de verdachte in het ingestelde beroep niet worden ontvangen.  
3. Beslissing  
De Hoge Raad verklaart de klager niet-ontvankelijk in het beroep.

## Sluiproutes

Er zijn dan nog enkele – redelijk kansloze – sluiproutes te bewandelen. Men kan bijvoorbeeld gewoon opnieuw (dezelfde) klacht indienen. Meestal zal dit (opnieuw) tot afwijzing leiden, tenzij er nieuwe feiten en/of omstandigheden te melden zijn. Een reden om wèl te vervolgen kan bijvoorbeeld zijn grote publiciteit, of via de Nationale Ombudsman. Deze kan (in tegenstelling tot de rechter) geen opdracht maar wel een advies geven. En als derde kan nog de minister verzocht worden om van zijn discretionaire bevoegdheid gebruik te maken.

En als er expliciet een beroep is gedaan op de mensenrechten van het EVRM dan kan in laatste instantie nog het Europese Hof worden aangeschreven. Het wordt in ieder geval niet makkelijk en kansrijk gemaakt.

## En?

De vraag is of het überhaupt zin heeft om als rechtgeaard burger je recht te zoeken in het systeem dat dat zou moeten waarborgen. Dat systeem zou het verschil moeten maken tussen een beschaafde samenleving of een bananenrepubliek.

Vanaf 1904 zijn er meer dan 42.000 verzoeken gericht aan de Raad van State of de Hoge Raad om onderzoek in te stellen naar de handelwijze van bepaalde rechters, curatoren en/of andere beambten. Niet één keer werd de klager in het gelijk gesteld en de Hoge Raad hield vol dat er niets aan de hand is, waardoor meer dan 8000 beroepen nooit hebben geleid tot de veroordeling van een rechter. Prof. Polak en prof. Brenninkmeijer verklaarden in 2002 dat een beroep doen op de Raad van State in deze eveneens kansloos is.



De afgelopen 10 jaren zijn ook meer dan 5000 klachten op de bureaus van rechtbankpresidenten beland en, op een enkele uitzondering na, werd daar niets mee gedaan. Want rechters pakken elkaar niet aan en curatoren weten teveel.

We zullen het zien wat voor oordeel het Gerechtshof Den Bosch gaat vellen. Is er beschaving? Of zijn we terug in de tijd van de holbewoners, met hun knuppels?



Gerelateerd

#1 "Beschaving of geen beschaving, that is the question"  
oktober 22, 2015  
In "Dossier Corruptie"

#2 "Beschaving of geen beschaving, that is the question"  
november 23, 2015  
In "Dossier Corruptie"

Mr Ruud Dekker steelt een vennootschap, gaat Rechter Mr. Alfred Roosmale Nepveu onwettelijke gedragingen afstraffen?  
oktober 31, 2014  
Soortgelijk bericht

## De brandbrief over het afdekken van curatorfraude

# FRAUDURATOR

In de eerste plaats hebben wij van faillissementsrecht-deskundigen Ir. van der Voort (schrijver van het boek 'Het verdriet van de failliet') en Robert J. Blom (van 'Faillissementsdossier') die na het lezen van onze OPEN-BRIEF met de bevindingen van het optreden van curator Mr. M.M. Gerrits (Van der Putt Advocaten) te Venray, bij faillissementsafhandeling F09/168 een eensluidend antwoord gekregen, namelijk: **"Hier mag en kan een curator niet mee weggkomen"**

Maar uit de praktijk blijkt het Openbaar Ministerie NOOIT tot vervolging en de rechtbanken NOOIT tot veroordeling van frauderende faillissementscuratoren zullen overgaan.

De rechtbanken leggen als kennisdragers van strafbare feiten gepleegd door curatoren art. 162 lid c. WvSv. steeds naast zich neer.

blz. 1/9

Alle anderen die getracht hebben deze en andere frauderende curatoren te beschermen zoals in dit geval de r.c. Insolventies, Mr. H.H. Dethmers, Insolad curator Mr. J. stadlg, een voorzieningenrechter van de rechtbank Roermond, de Insolad curator met voormalig nevenfunctie als Deken bij de Nederlandse Orde van Advocaten Mr. Heutink, een Rechtbankvoorzitter van het Hof 's Gravenhage Mr. J.W. Wabeke, Officieren van Justitie, zoals Mr. Bliet, hoofdofficier mevr. Mr. Bloos en de advocaten -generaal van het Openbaar Ministerie waaronder Mr. J. Wiegant, en vele anderen zijn geen faillissementsrecht-deskundigen, maar hebben allen wel getracht fraude door faillissementscuratoren af te schermen.

Hier is duidelijk sprake van bescherming van gemeenschappelijke belangen.

Er is geen enkele branche als die van de Insolad-curatoren waarin zoveel fraude voorkomt bij faillissementsafhandelingen, zoals het door curatoren organiseren van malafide doorstart, het bevoordelen van hun eigen zakenrelaties enz. enz. en waar de terechte aangiften tegen deze "frauduratoren" van Groningen tot Maastricht zo systematisch en methodisch worden opgelegd door Justitie en zelfs op politiebureau's zoekraken.

Er bestaat geen branche in Nederland waarin de fraudeurs zo beschermd en afgeschermd worden.



Een Minister van Justitie.  
Hirsch Ballin.

Die aan het College van P.G.'s in stilte een richtlijn uitgeeft om aangiftes tegen frauderende curatoren altijd te seponeren.

En hieraan toevoegt dat er een "overeenkomst" is om de aangevers van deze fraudes die een Art. 12 procedure instellen wettelijk het zwijgen op te laten leggen. (Court Fixing)  
 Hoewel het bestaan van deze 'vertrouwelijke richtlijn' in alle (en wel zeer amateuristische manieren van zijn zogenaamde "onderzoek") toonaarden door de p.g. van de Hoge Raad Mr. Fokkens wordt ontkend, blijkt uit de praktijk dat deze richtlijn van een voormalig Minister van Justitie letterlijk en sinds jaar en dag wordt opgevolgd, door het Openbaar Ministerie m.m.v. het Gerechtshof.

Fraude door curatoren wordt hierdoor (on)wettig afgeschermd.

2/9



# FRAUDURATOR

**Een curator.**

**Mr. M.M. Gerrits. (Van der Putt Advocaten) te Venray**

*Een van de vele frauderende curatoren, vertegenwoordiger van de Insolad, (met eerder een commissariaat bij de Rabobank, (zoals de meeste ons bekende sjoemelende curatoren en dat is geen toeval) een achter gesloten deuren door de rechtbank aangestelde bedrijfsjurist/advocaat met een zeer groot netwerk van zakenrelaties die dit netwerk heel creatief weet in te gebruiken en in te passen bij zijn werkzaamheden als "curator".*

*Deze blijkt zijn correspondentie met de toezichthoudende rechtbank/ insolventie r.c. steeds van het opschrift "NIET BESTEMT VOOR HET OPENBAAR DOSSIER" te voorzien.*

*Het zijn dus niet alleen de deuren die voor iedereen gesloten blijven.*

*Hij is zelfs in staat gebleken om samen met zijn drie advocaten (allen curator en Insolad-leden) een valse aangifte wegens belaging bij het O.M. te doen wegens het openbaar maken van zijn handelingen.*

*Hij zou zich door onze bekendmakingen als faillissementscurator tevens belaagd en bedreigd voelen in zijn privé en familielevens.*

*Dit werd voor hem bedacht voor hem door één van zijn advocaten (en natuurlijk ook curator) Mr. Haico Dings, Vlaminckx Advocaten te Venlo.*

*Hoezo "belaagd en bedreigd" Mr. Dings? Een wel erg doorzichtige poging van een provinciaal advocaatje om zijn familielevens erbij te gaan betrekken.*

*Hij weet zich gesteund door zijn vele meeprofiterende zakenrelaties, welke door reacties van derden aan ons grotendeels bekend zijn geworden, waaronder de voorzitter van het MKB Limburg, Mathias Brockmann. (Ja, het is weer Limburg)*

## Rechterlijk wangedrag



### Een Insolventie R.C. Mr. H.H. Dethmers.

Die geregeld in opspraak is gekomen wegens totaal gebrek aan dossierkennis en expertise bij faillissementsafhandelingen, (ook als strafrechter blijkt hij niet zo goed te zien en te horen) frauderende curatoren rustig laat begaan en alle klachten hierover verwerpt en zich achteraf steeds opnieuw indekt met de mededeling "IK WIST VAN NIETS" waarna het hele spel opnieuw begint, zonder dat iemand verantwoording hoeft af te leggen.

Als de klachtenregen over fraude door een curator zo massaal wordt dat hij het niet langer kan zwijgen, biedt hij 'bij uitzondering' aan een andere (Insolad) curator de zaak te laten onderzoeken (en vermijdt zorgvuldig hiervoor een onafhankelijke faillissementsrecht deskundige aan te wijzen) onder de voorwaarde dat de klagers hem verder met rust te laten. Aangiften van het mee verkopen door de curator van goederen van derden beantwoord Mr. H.H. Dethmers met de mededeling dat men hiervoor bij de politie moet zijn en voor klachten over fraude door de curator maar een civiele procedure tegen deze moet instellen.

Dat blijkt zijn visie te zijn van toezicht op curatoren door de rechtbank.

Of hij antwoord helemaal nergens meer op.

Vorgelegde bewijzen van bedrieglijke bankbreuk, valsheid in geschrifte, het negeren van hogere biedingen op de failliet, voorliggen van de rechtbank enz. enz., door de curator verdwijnt allemaal in zijn prullenbak.

Art. 162. lid c. is hem totaal onbekend en van bedrieglijke-bankbreuk en valsheid in geschrifte heeft hij blijkbaar nog nooit gehoord.



## FRAUDURATOR

3/9

### De "onderzoekende" curator.

#### Insolad-curator Mr. J. Stadig.

*Deze ontvangt de 4 meest frauduleuze handelingen van de frauderende curator, haalt hier de makkelijkste uit en doet net alsof de andere 3 niet bestaan.*

*Dit heet de andere kant op kijken.*

*Van fraude beschuldigde confrères help je natuurlijk, vooral als je ze persoonlijk kent.*

*Komt daarna met de bewijsbaar leugenachtige mededeling: "DE CURATOR WIST VAN NIETS EN KON HET OOK NIET WETEN, WANT HEM WERD RELEVANTE INFORMATIE ONTHOUDEN".*

*Hoewel bewijsbaar onjuist, discussieert de Insolventie r.c. Mr. H.H. Dethmers hier niet meer over, heeft wat hij wilde horen en gooit alle protesten en bewijsstukken weer in de prullenbak, de curator wist van niets, de r.c. weet ook van niets, "Zaak Gesloten". Dit heet **juridisch indekken en doofpot dichthouden**.*



**De Deken der Orde van Advocaten.**

**Mr. Heutink.**

Doet hierin geen uitspraak, de curator was ten tijde van zijn handelingen niet in hoedanigheid van advocaat werkzaam.

Ik sta in dit geval aan de 'zijlijn' deelde hij ons mee.

Achteraf bleek deze Deken óók een Insolad- curator te zijn.

De Nederlandse Orde van Advocaten deelt ons later mede dat van een Deken verwacht wordt dat deze in een dergelijk geval zijn nevenfunctie niet verzwijgt en deze zaak diende over te dragen aan een ander lid van de Orde die geen curator was.

Maar (Insolad) curatoren helpen elkaar waar mogelijk en iets verzwijgen is geen leugen.

**Dit heet de doofpot gesloten houden.**



4/9

**Het Openbaar Ministerie. (Parket Maastricht, Parket Den Bosch)**

**Mr. Billek, Mr. Bloos, enz. enz.**

Deze leggen de aangiften tegen faillissementscuratoren stelselmatig op, onder meer, wegens "andere prioriteiten bij Politie en Justitie".

Zelfs de politieambtenaren/ fraude teams vertellen dit reeds bij de aangiften, ze kennen alleen maar aangiften tegen curatoren die zijn opgelegd. (geseponeerd)

Bewijslast is hier niet van belang, valsheid in geschrifte, negeren van hogere biedingen op dé failliet, het leiden van malafide doorstart evenmin, de getuigen van het frauduleus handelen van curatoren worden ondanks hun verzoeken niet gehoord, het Openbaar Ministerie legt deze aangiften altijd op.

De richtlijn van de Minister van Justitie wordt blijkbaar gehoorzaam door het O.M. opgevolgd en een gedoogbeleid voor criminele curatoren hiermee toegestaan met medeweten en medewerking van het Openbaar Ministerie.

***Dit is weigering van wetshandhaving d.m.v. een illegaal gedoogbeleid.***



**De Insolad. (Vereniging van Insolventierecht-Advocaten)**

**Mevr. Mr. Zetteler**

Indien de Insolad curator vrijwel alle schriftelijke Insolad-richtlijnen en praktijkregels/voorschriften voor faillissementscuratoren heeft overtreden evenals de wetten uit het Faillissement-wetboek, het WvSr. en WvSv. zou deze belangenvereniging toch iets moeten doen.

Zij accepteren zowaar onze klachten wegens de ernstige frauduleuze handelingen van curator mr. M.M. Gerrits en zodra hun onderzoek naar deze curator is begonnen, doet deze curator Gerrits de mededeling aan zijn belangenvereniging Insolad dat klachten over handelingen van curatoren langer dan een jaar voordien begaan, volgens het Insolad-reglement niet meer in behandeling worden genomen en dat hij geen onderzoek wenst naar zijn handelingen.

Waarna de Insolad het onderzoek per direct stopt en de zaak naar de prullenbak verwijst en blijkbaar ook geen uitzonderingen maakt voor ernstig frauduleus handelen van een van haar vertegenwoordigers.

Zelfs de betaling die de Insolad vraagt voor het in behandeling nemen voor deze klachten wordt niet terugbetaald.

***Dit is de doofpot dicht houden.***

5/9

# Gerechtelijke wanpraktijken



en ONRECHTER J.W. WABEKE

## Het Gerechtshof 's Gravenhage en de Art. 12 procedure. Onder voorzitterschap van mr. J.W. Wabeke.

Vooraf is door de Hoofdofficier van Justitie Mr. M.J. Bloos aan de a.g. van het O.M. Mr. C. Wiegant geschreven dat zij de beslissing (lees oplegging) van de Officier van Justitie onderschrijft en geen onderzoek of vervolging van de curator wenst.

28 punten van frauduleus handelen van een curator is voor het Openbaar Ministerie blijkbaar te veel gevraagd vooral als er ook nog zoveel getuigen en bewijsstukken zijn. Hoewel het Hof 's Gravenhage bij de art. 12 procedure vooraf schriftelijk toestemming verleende om twee van onze getuigen ter zitting toe te laten, werden deze zonder opgave van redenen de toegang tot de raadkamer door de parketwacht geweigerd.

Ter zitting kon de Advocaat Generaal Mr. E. Wiegant van het Openbaar Ministerie op onze argumenten niets anders dan toegeven dat onze Volledige-aangifte meerdere nieuwe bewijzen over de frauderende curator bevatte, volgens zijn zegge mogelijk 30 tot 40%, maar op de vraag voor hoeveel procent dan gefraudeerd mag worden kwam geen antwoord. De a.g. vond dat het toch om dezelfde zaak ging en wenste geen onderzoek naar de handelingen van de curator door het Openbaar Ministerie, precies volgens de richtlijn van de voormalig minister van Justitie.

Ook hier werd Art. 162, lid c. WvSv. door het college onder voorzitterschap van Mr. J.W. Wabeke volkomen genegeerd evenals zoals later bleek Art. 172 WvSv.

Want de griffier zat een uur lang druk te schrijven, maar er bleek later geen proces-verbaal van de zitting te zijn gemaakt.

Achteraf (3 jaar later) werd alsnog dit proces-verbaal opgesteld maar zonder inhoudelijke mededelingen van de zitting.

Ondanks de inbreng van tientallen bijkomende frauduleuze handelingen van de curator vermeldde de Beschikking dat er "onvoldoende aanknopingspunten" voor een onderzoek waren, 28 punten in de aangifte tegen de "curator" van frauduleus handelen was blijkbaar nog niet genoeg en twee van de belangrijkste getuigen liet het college ondanks de eerder gegeven schriftelijke toestemming liever niet aan het woord.

**Ook dit is de doofpot op slot houden.**

6/9

Na mededelingen van andere partijen en advocaten, dat dit bij aangiften tegen curatoren vaste regel is en geen klachten door het Hof op deze art. 12 procedures worden toegewezen, hebben wij het proces-verbaal van onze zitting bij de Griffier opgevraagd. De Griffier melde schriftelijk dat er geen proces-verbaal van deze zitting aanwezig was maar alleen een Beschikking.

Blijkbaar vond dit college onder voorzitterschap van Mr. J.W. Wabeke dat er zittingen zijn waarbij het beter is om geen getuigen toe te laten, (zoals Art. 12 zittingen om verzoek van vervolgingen tegen sjoemelende curatoren) EN GEEN PROCES-VERBAAL VAN ZITTING OP TE MAKEN, DAAR DEZE IN VOLLEDIGE TEGENSPRAAK KUNNEN ZIJN MET DE BESCHIKKINGEN DIE BLIJKBAAR VAN TE VOREN REEDS VASTSTAAN.

Ter illustratie: Eind maart 2016 werden wederom drie andere sjoemelende Insolad curatoren uit het arrondissement Noord Holland, door Mr. J.W. Wabeke bij een art. 12 procedure ondanks alle bewijslast van onderzoek en vervolging vrijgesteld.

Wij hebben in onze zaak op de juiste wijze bezwaar gemaakt en gewezen dat de constatering van het ontbreken van een proces-verbaal met zich mee brengt dat wij ons

beroepen op de nietigheid van de Beschikking omdat de kernbron ontbreekt en het Hof ten principale verplicht is de klacht opnieuw te behandelen.

Dit met meervoudige jurisprudentie van de Hoge Raad der Nederlanden.

Hierop kregen wij geen antwoord maar werd er plotseling tóch nog een proces-verbaal van de zitting tevoorschijn getoverd.

Hier wordt vermeld wat ter zitting voorafging, namelijk dat de a.g. van het Openbaar Ministerie onze klachten niet ontvankelijk wilde verklaren wegens het ontbreken van de machtigingen van de betrokkenen ter zitting, (HET O.M. BEDENKT ECHT ALLES OM CURATOREN TE BESCHERMEN !!!) en tenslotte dat de voorzitter het onderzoek afsluit, maar geen woord over de zitting zelf waarbij de a.g. van het Openbaar Ministerie onze bewijzen niet kon weerleggen.

Dit heet "Boze-Opzet" en het achteraf opstellen van een fictief (leeg) proces-verbaal. Indien het proces-verbaal in volle tegenspraak is met de beschikking die reeds van tevoren vaststond, is het natuurlijk beter deze te vernietigen (of niet te maken) en later alsnog een leeg proces-verbaal van de zitting aan te bieden.

Het betreft hier geen proces-verbaal van de zitting, maar een duidelijk achteraf opgesteld p.v. waar de inhoud is weggelaten, die blijkbaar drie jaar later nog even uit het "geheugen" van de Griffier werd "opgesteld".

Wat nu ook duidelijk maakt waarom onze getuigen de toegang werd geweigerd.

Dit is een duidelijk geval van COURT FIXING door het college onder voorzitterschap van mr. J.W. Wabeke die hier ook volgens verklaringen van andere partijen zéér bedreven in is.

De Art. 12 procedures tegen curatoren worden vreemd genoeg steeds door Mr. J.W. Wabeke bij het hof te Den Haag behandeld, onze aangiften werden door het O.M. te Maastricht en Den Bosch opgelegd maar werd bij instelling van een Art. 12 procedure doorverwezen aan het hof 's Gravenhage, een andere recente oplegging tegen frauderende curatoren werd door het Openbaar Ministerie in Alkmaar gedaan en eveneens doorverwezen naar het hof 's Gravenhage.

Kennelijk is de "overeenkomst" van de minister geconcentreerd op de persoon van Mr. J.W. Wabeke welke als de "schoonmaker en putjesschepper" voor het O.M. fungeert.

Hij heeft blijkbaar na zijn vertrek uit het college van Procureurs-Generaal nog steeds goede banden en afspraken met dit college..

#### **De Rechtbank Roermond.**

7/9

Deze stelde achter gesloten deuren Mr. M.M. Gerrits aan als curator in faillissement F09/168 en was de verantwoordelijke voor diens frauduleus handelen.

Hoewel de voornoemde insolventie r.c. Mr. Hans Dethmers van deze rechtbank voordien meerdere keren in opspraak was gekomen wegens zijn falend toezicht op curatoren die hij naar harte-lust liet frauderen, heeft deze hiervoor nooit verantwoording af hoeven te leggen, evenmin als zijn frauderende curatoren.

Zijn excuus was altijd "Ik wist van niets" en van Art. 162 lid c. WvSv. heeft hij nooit gehoord, fraude door curatoren wordt door hem volledig toegestaan en dat hij als r.c. kennisdrager van strafbare feiten en verantwoordelijk toezichthouder is, schuift hij evenals de wet maar weer opzij.

De curator start later een kort geding bij de Rechtbank Roermond met het doel ons te laten zwijgen, en wel bij dezelfde Rechtbank die zijn opdrachtgever én verantwoordelijk was voor zijn frauduleus handelen, en biedt deze Rechtbank zo dus de mogelijkheid over haar eigen verantwoordelijkheid en falend toezicht te beslissen en hiermee zichzelf te vrijwaren. Bij schuld van de curator zou deze zich immers direct verdedigen en naar de aan hem gegeven ongecontroleerde goedkeuringen van insolventie r.c. Mr. Hans Dethmers wijzen om zichzelf van schuld te vrijwaren.

Het zijn advocaten maar gedragen zich nog steeds als lagere-school jongens als ze in moeilijkheden geraken.

En dat zou voor de r.c. Mr. Hans Dethmers van de Rechtbank-Roermond en de Rechtbank zelf toch wel eens vervelend kunnen zijn, na al zo vaak in opspraak te zijn geraakt.

Ondanks dit gegeven vond de voorzieningenrechter niet dat deze zich niet ontvankelijk diende te verklaren, een gegeven kans als deze voor de Rechtbank Roermond zich vrij te pleiten voor haar verantwoordelijkheid voor een door haar aangestelde curator komt niet vaak voor.

Ondanks een Art. 12 procedure tegen de curator nog lopende was meende de voorzieningenrechter ons de pas af te kunnen snijden door ons bij vervroeging te veroordelen om te zwijgen en onze bewijsbare beschuldigingen met spoed te doen herroepen, waaraan wij natuurlijk geen gevolg gaven.

De voorzieningenrechter, zoals bleek totaal onbekend met faillissementswetten gaf ons zelfs niet de gelegenheid om de bewijsstukken voor te leggen, deze had volgens zijn zegge over een half uur weer een andere zaak die geen vertraging mocht oplopen.

Hiermee werd tevens Art.19 WvRv. maar opzij gezet evenals art. 172 WvSv. daar hiervan natuurlijk ook geen proces-verbaal van zitting werd opgemaakt.

***Dit is met list en bedrog en het opzij zetten van de wet een onwelgevallige partij het zwijgen opleggen.***



**Het Openbaar Ministerie.**

**Die de aanwijzing van een voormalig Minister van Justitie aan het College van P.G.'s gegeven vlijtig opvolgt.**

Deze legt systematisch en methodisch elke aangifte tegen frauderende faillissementscuratoren op.

8/9

Dit kan door meerdere partijen worden bevestigd.

Ook Drs. Poot (Chipshol zaak) komt tot deze conclusie na zijn onderzoek, evenals meerdere verenigingen van crediteuren die reeds vele aangiften tegen faillissementscuratoren zagen opgelegd, dit ondanks alle bewijslasten.

Dit is het gedogen van fraude door het Openbaar Ministerie, die blijkbaar toch nauwere banden en overeenkomsten met de rechterlijke macht heeft dan de grondwet toestaat.

De Officieren van Justitie Mr.Toine van de Ven en mevrouw Mr .F.E.T.M. Hilhorst van het arrondissementsparket Limburg gaan zelfs zo ver de aangevers van curatorenfraudes te

vervolgen op verzoek van deze fraudeurs/curatoren en meerdere Insolad leden die hen hierbij steunen.

Dit maakt duidelijk waar de prioriteit van het Openbaar Ministerie wél ligt als zij in haar opleggingsmededelingen van aangiften tegen curatoren schrijft hieraan geen gevolg te geven "wegens andere prioriteiten bij politie en justitie".

Door het bekendmaken van frauduleus handelen van curatoren zou er volgens deze O.v.J.'s "GEWICHTIGE REDENEN VAN MAATSCHAPPELIJKE VEILIGHEID ONTSTAAN WAARDOOR DE GEZONDHEID EN VEILIGHEID VAN PERSONEN IN ERNSTIG GEVAAR KAN WORDEN GEBRACHT"

Dit is een voorbeeld van een O.v.J. die optreedt als poortwachter voor de Insolad en sjoemelende curatoren.

Maar het kan natuurlijk geen kwaad voor een jonge O.v.J. om het pad voor zijn toekomstige loopbaan vast te effenen bij een van de grotere advocatenkantoren.

Deze O.v.J. Mr. Toine van de Ven is zelfs bereid de aangever van curatorenfraude voor vier dagen in een politiecel op te sluiten voor "stalking" en "belaging" van de curator, wegens bekendmaking van diens bewijsbaar frauduleus handelen en het doen van verzoeken om informatie bij derden.

Deze O.v.J. gaat zelfs zo ver om onder bedreiging van hechtenis de aangevers te dwingen berichten over frauderende curatoren uit de media te laten verwijderen!

Dit is censuur opleggen door het O.M. met het oogmerk belangen van derden te beschermen en heeft niets te doen met wetshandhaving.

Mede namens de vele gedupeerden van de handelwijze door hierboven genoemde personen.

Mr. G. de Bie  
E. Vossenbergh

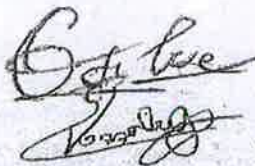

[fraudurator@gmail.com](mailto:fraudurator@gmail.com)

p/a Stichting Behoud Erfgoed Hendrikxstraat 106  
5912 BZ Venlo

*Het was helaas nog niet mogelijk dat de Stichting Behoud Industrieel Erfgoed (belangenbehartiger van gedupeerden en betrokkenen bij curatorenfraude) en haar voorzitter en woordvoerder R. Kluun dit schrijven mede konden ondertekenen.*

9/9

*Volgens de Officieren van Justitie Mr. Toine van de Ven en Mr. F.E.T.M. Hilhorst van het Parket Maastricht mogen deze de genoemde curator Mr. M.M. Gerrits (Van der Putt Advocaten) te Venray, niet bij naam noemen in schriftelijke stukken en zijn handelingen niet verder openbaar maken.*

*Zij menen dat R. Kluun en de Stichting een geheimhoudingsplicht opgelegd dient te worden. Dit, omdat er volgens het Parket Maastricht "GEWICHTIGE REDENEN VAN MAATSCHAPPELIJKE VEILIGHEID ONTSTAAN DIE DE GEZONDHEID VAN VEILIGHEID VAN CURATOR MR. M.M. GERRITS IN ERNSTIG GEVAAR BRENGEN".*

*De O.v.J. Mr. van de Ven zal, indien R. Kluun of de stichting meer openbaar maken en de naam van curator Mr. M.M. Gerrits in schriftelijke stukken noemen deze onverwijld in hechtenis nemen.*

# Faillet: een boekintrodactie

door Leo J.J. Dorrestijn

Wie meent in Nederland in een rechtsstaat te leven, moet zich werkelijk eens verdiepen in de gang van zaken rond faillissementen. Hoe ongeïnteresseerde rechters, corrupte curatoren, zakkenvullende advocaten, geflipte belastinginspecteurs, onbetrouwbare notarissen en incompetenten rechters-commissarissen te werk gaan, valt namelijk te lezen in een boekje van tientallen gedupeerden: Het Verdriet van de Faillet\*.



Maar dit is niet het ergste, want dat het gammele en deels verrotte justitie-apparaat soms een dekmantel is voor criminele praktijken en dat de kwaliteit van de rechtspraak afneemt begint inmiddels ook bij de Hoge Raad door te dringen. Veel schandelijker is volgens het boekje het gedrag van de achtereenvolgende ministers van Justitie, van de premiers en de kamerleden. Een wet uit 1893 laten misbruiken door een netwerk van 'onmisbare' functionarissen, mede waardoor zich meer dan 400 zelfmoorden per jaar voordoen en 70% van de faillissementen onnodig blijkt, zou tot grote publieke en politieke verontwaardiging moeten leiden. Zelfs een serie publicaties in De Telegraaf heeft echter nauwelijks een reactie in Den Haag opgeleverd, evenmin als het boek van Prof. Tak (Maastricht) en een vonnissenonderzoek door Prof. Van Putten.

Sinds het verschijnen van de boeken van Paul Ruijs, Martin Delsing en Peter Siebelt over de verloedering van onze rechtsstaat, is dat ook niet verwonderlijk. Media, politiek en honderden stichtingen hebben meer belang bij vuurvaste doofpotten. Ook het feit dat vele rechters voortdurend de wet overtreden met hun 'bijbanen' bij advocatenkantoren, belangenverstrengeling met banken en verzekeringsmaatschappijen, belastingafspraken, intimidaties in de rechtszaal en bescherming van frauduleuze curatoren - zoals in het boek vermeld - blijkt geen aanleiding tot zichtbare actie door de politiek, laat staan een parlementaire enquête.

De Oude Kooien 15  
5986 PJ-Beringe  
2335  
Tel. 077-306 06 88  
Fax 077-306 00 92  
E-mail static@plex.nl

**Fraudurator**

RECHTBANK ROERMOND  
t.a.v. de Rechter-Commissaris  
de heer Mr. H.H. Dethmers  
Afd. Insolventies

Willem II Singel 67  
6041HR Roermond

Geachte Rechter-Commissaris,

02 Oktober 2009

Wij als schuldeiser van het onder Insolventienummer F09/168  
failliet verklaarde Eco Care b.v. te Belfeld hebben van diverse  
andere belanghebbenden kennis genomen van de beschuldigingen  
aan de curator Mr. M.M. Gerrits te Venray, Resin b.v. te  
Enschede en E.G.N. GmbH te Viersen, alsmede de mogelijke be-  
trokkenheid hierbij van de heer J.J.F.A. Collin te Venlo.

Ook wij hebben onze twijfels over de gang van zaken en de  
door curator Mr. M.M. Gerrits uitgevoerde werkzaamheden en de  
door hem uitgebrachte informatie.

Wij zouden het op prijs stellen indien u deze zaak aan een  
nader onderzoek wilt onderwerpen.

Met de meeste hoogachting,

**Static**

Helden BV

De Oude Kooien 15 • 5986 PJ Beringe  
Tel 077-306 06 88 • fax 077-306 00 92

DEN MULDER

## Commentaar:



Het is kristalhelder dat de overheid alles in het werk stelt om de rechterlijke macht uit de wind te houden, hoewel duidelijk is dat alle artikel 12 procedures over [gesjoemel door curatoren](#) rond faillissementen de doofpot wordt ingewerkt, door met name het Haagse Gerechtshof, met als doofpotvuller mr. J.W. Wabeke. Journalisten en parlementariërs lopen allen met een grote boog om dit criminele aspect van de rechtspraak heen. Dit mede omdat in Nederland een Grondwettelijk Hof ontbreekt, wat rechters en raadsheren de mogelijkheid biedt om naar willekeur en belang (al dan niet verstrengeld) te vonnissen.

Circa [485 mensen plegen per jaar zelfmoord](#), juist vanwege die onverteerbare vonnissen, waarover eveneens door journalisten en volksvertegenwoordigers diep wordt gezwegen. De ceremonie voor herdenking en respect voor mensen die op deze wijze en om die reden een einde aan hun leven maakten en nog maken, wordt door de elite in dit land genegeerd. De schande is kennelijk te groot.

Alle sprookjes die worden opgehangen voor de [verkiezingen in maart 2017](#) zijn pure volksverlakkerij, wanneer niemand van de lijsttrekkers het aandurft om dit gigantische probleem te benoemen en voorstellen te doen om het leed dat wordt aangedaan door een disfunctionerende rechtsgang te verhelpen. Het [verzoek aan premier Rutte](#) om de Advocatenwet aan te laten passen waarin werd gewezen op het onacceptabele aspect van liegen, lasteren, vervalsen en frauderen door advocaten voor de neus van de rechter in een rechtsprocedure, was aan dovemans oren gericht.



De [strafaangifte tegen mr. J.W. Wabeke](#) die is ingediend, wordt zoals altijd door de officier van justitie terzijde gelegd. Alleen de sociale media zijn in staat om dit ergerlijke weggijken en verdonkeremanen van strafaangiftes aan de kaak te stellen. Veel klokkenluiders die het gevecht om recht verloren hebben zullen dit onderschrijven. Zij kunnen zich alsnog melden. Voor de verkiezingen wordt deze info aanbevolen: [www.sdn.nl/zendtijd-politieke-partij.htm](http://www.sdn.nl/zendtijd-politieke-partij.htm).



Tot aan de Hoge Raad der Nederlanden en de [Raad van State](#) wordt alles gedaan om dit schandaal te kunnen beteugelen, want de belangen op de achtergrond zijn zeer groot. Wil ook u de ogen sluiten voor dit fundamentele onrecht en schending van de Mensenrechten? Lees dan niet verder.

(redactie)

M.v.g.

Rob Brockhus (redacteur SDNL)  
Westkade 227  
1273 RJ Huizen  
Tel.: 035-5268153  
Mail: [sdn@planet.nl](mailto:sdn@planet.nl)  
Web: [www.sdn.nl](http://www.sdn.nl)

Zie: [www.sdn.nl/raad-van-state-pers.htm](http://www.sdn.nl/raad-van-state-pers.htm) en de klokkenluiders bij de SDN: [www.sdn.nl/klokkenluider.htm](http://www.sdn.nl/klokkenluider.htm)



Wat is hier aan de hand? Is de macht van de justitiële 'maffia' al zo groot dat zelfs kamerleden bang zijn, of behoren deze - binnen de Vaste Kamercommissie - inmiddels ook tot het netwerk? Een land dat zich voortdurend profileert op het gebied van de internationale rechtsorde, blijkt niet in staat het schrijnende machtsmisbruik in eigen huis aan te pakken. De onbeschaamdheid van rechters die klagen over de werkdruk en tegelijk dikbetaalde nevenfuncties vervullen, die zich voor het leven laten benoemen en vervolgens dossiers niet

eens lezen, die zich laten excuseren als er terreurzaken moeten worden behandeld, maar wel met droge ogen meined, misleiding door advocaten en vervalste bewijzen accepteren, kenmerkt de huidige rechtsstaat. En geen 'Fortuyn' die opstaat en roept j'accuse! Alleen enkele moedige, bijna moegestreden mannen die een boekje schrijven en hun tegenstanders uitdagen om de conclusies te weerleggen.

Tegenstanders in toga of dure auto, die blijven zwijgen en gewoon doorgaan met hun machtsspelletjes en maffiapraktijken. Media die het liever over de volgende koninklijke zwangerschap hebben dan over het onrecht dat in Naam van de koningin aan duizenden wordt gedaan. Politici die tijdens hun reces echt geen tijd hebben het boekje te lezen, want ze moeten vooral 'contact blijven houden met de samenleving'. Ministers die zich er niet voor schamen de feiten af te schermen of een onderzoek van 2 miljoen aan te kondigen naar details die allang

bekend zijn. Andere ministers die kinderlijk verbaasd zijn over het gebrek aan jonge ondernemers, omdat ze zelf nauwelijks een echt bedrijf van binnen hebben gezien en nooit de druk hebben ervaren van al die controleurs, inspecteurs, adviseurs, banken, UWV-/CWI-bobo's, vakbonden en bedrijfsschappen die vooral hun eigen belangen behartigen.



Dat de schrijvers niet helemaal alleen staan, blijkt onder meer uit het volgende citaat (blz 111): Er zijn beduidend meer frauderende curatoren en rechters dan er ooit frauderende gefailleerden te vinden zullen zijn! (President van de rechtbank van Den Bosch bij zijn afscheidsrede in 1998; dus toen al...)

Uit recenter onderzoek is tevens gebleken dat vele vonnissen niet gebaseerd (kunnen) zijn op de bewijsstukken want die zijn uit de dossiers verdwenen, dat handtekeningen vals zijn (door ambtenaren getekend) of geheel ontbreken, en dat het vervolgen van meinedige getuigen geen prioriteit heeft (tenzij het slechts om de ongegronde verdenking van een lastige klokkenluider gaat). Publicaties van Peter R. de Vries, de stichting Worm en een aantal hoogleraren bevestigen het bovenstaand beeld dat binnen Justitie criminele activiteiten plaatsvinden, waarbij - volgens het boek - ook geheime bankrekeningen, onduidelijke stichtingen en verdacht goedkope hypotheek een rol spelen.



Wat te denken van 229 stichtingen waarbij deurwaarders, curatoren, rechters, rechters-commissarissen en soms zelfs presidenten belang hebben als bestuursleden. Wat daarmee allemaal (on)mogelijk is, wordt in het boek uit de doeken gedaan. Daarnaast speelt de belastingdienst vaak een dubieuze rol, zoals het opleggen van fake aanslagen. In dit kader is een geval bekend waarbij na vele jaren procederen een ondernemer eindelijk in het gelijk werd gesteld, maar genoeg moest nemen met een schikking voor 1/8 van zijn advocaatkosten. Ook laster en valse verklaringen worden zonder wederhoor of verweer gebruikt om een gefailleerde aan te merken als fraudeur en (ook) beslag te leggen op zijn privé-bezittingen. Dat de beschuldigde zich dan niet meer kan verdedigen omdat hij zijn advocaat en de griffiekosten - soms tot 10.000 euro! - niet kan betalen, ontgaat kennelijk elke verantwoordelijke, behalve de curator want die maakt daar 'handig' misbruik van.

Zelfs de ambtenaar van de Sociale Dienst verdiept zich niet in de ontrecting van mensen met een Nederlands paspoort, maar weigert eenvoudigweg een uitkering omdat de wet daarin niet voorziet. Dus ook de hypotheek kan niet meer worden betaald of de energierekening, waardoor iemand gemakkelijk privé failliet kan worden verklaard want een persoonlijke lening afsluiten is eveneens onmogelijk. En dan komen de roversbenden van die 229 stichtingen in actie. Dankzij onder meer De Telegraaf wordt af en toe zichtbaar wat insiders allang wisten: rechters zijn in te veel gevallen belanghebbende of lui, zoals ook in Roermond is gebleken. Rechter-commissaris Dethmers zou zich daar moeten verantwoorden, mede omdat zijn 'excuus' was dat hij zijn controletaak op het handelen van de curator (bij herhaling) niet naar behoren had kunnen uitoefenen. Incompetent of mededader? Op dat antwoord wachten de slachtoffers al een jaar.



Begint u het al een beetje te begrijpen, dat van die vele zelfmoorden? Niet doordat ze failliet zijn of van de bijstand moeten leven of hun zelfrespect hebben verloren, maar omdat hun burgerrechten en vertrouwen in de overheid hen werden ontnomen door lieden die zelf in de gevangenis thuishoren.

Vanaf 1904 zijn er meer dan 42.000 verzoeken gericht aan de Raad van State of de Hoge Raad om onderzoek in te stellen naar de handelwijze van bepaalde rechters, curatoren en/of andere ambtelijke schurken (blz 181). Niet één



keer werd de klager in het gelijk gesteld en de Hoge Raad hield vol dat er niets aan de hand is, waardoor meer dan 8000 beroepen nooit hebben geleid tot de veroordeling van een rechter. Prof. Polak en prof. Brenninkmeijer verklaarden in 2002 dat een beroep doen op de Raad van State in deze eveneens kansloos is.

De afgelopen 10 jaren zijn ook meer dan 5000 klachten op de bureaus van rechtbankpresidenten beland en, op een enkele uitzondering na, werd daar niets mee gedaan. Want rechters pakken elkaar niet aan en curatoren weten teveel. Zelfs met de beroepsgroep van louche advocaten wordt voorzichtig omgesprongen; het verzoek om een schandalig hoge rekening te specificeren moet per geval worden afgedwongen, zoals onlangs weer is gebleken.

Er zijn echter nog meer wolven in het bos (of zijn het hyena's?). De rechtsbijstandsverzekering waarvoor jaren premie werd betaald, wordt eenzijdig opgezegd. En dat terwijl het zelfs voor een onervaren, onbesmette advocaat betrekkelijk eenvoudig moet zijn om de vervalste bewijzen van zgn. faillissementsfraude of 'onzorgvuldig bestuur' onderuit te halen, waarbij diens rekening bovendien laag blijft. In daadwerkelijk geval van opzettelijk onjuist handelen had de betrokken gefailleerde echter tijdig een beroep gedaan op schuldsanering, hetgeen uiteraard niet wil zeggen dat iedere gesaneerde opzettelijk failliet is gegaan. Zelfs voor een 'geheime' merking als (onbewezen) fraudeur schrikken sommige verzekeringsmaatschappijen niet terug en bij protest wordt door de maatschappij bedreigd met een proces.

Het terugstorten van de premie over vele jaren komt helemaal niet ter sprake, evenmin als de schending van de privacybescherming door het opnemen van de gefailleerde in het register van het Verbond van Verzekeraars en vervolgens het doorsluizen van de gegevens naar een 'onafhankelijke' organisatie, Centraal Informatie Systeem genaamd. Blijven protesteren is onverstandig, want dan wordt het slachtoffer als 'stalker' aangemerkt. Voor die aangifte heeft de politie dan wél tijd, maar een aangifte over de systematische overtreding van de Wet Persoonsregistratie en de daarmee verband houdende afscherming is kansloos. Dezelfde tactiek als bij letselschade zorgt ervoor dat het slachtoffer nooit kan winnen, tenzij een moedige en onafhankelijke pro Deo advocaat zich het onrecht aantrekt.

Dus zal de gefailleerde ondernemer zijn recht willen halen via een rechtszaak met een toegevoegde advocaat. Daar heeft de Raad voor Rechtsbijstand het volgende op gevonden: de aanvraag wordt meestal afgewezen en wie daar bezwaar tegen maakt, wordt bedreigd met een vervolging voor 'fraude' (blz 207). Presidenten van rechtbanken misbruiken daartoe hun invloed en adviseren de Raden voor Rechtsbijstand indringend. De Raad van State onderschreef in 2000 de houding van de Raad voor Rechtsbijstand uit vrees voor precedentwerking, zonder acht te slaan op het grove onrecht dat daarmee voortduurt. Anders gezegd: het is niet de bedoeling dat iemand die als ondernemer miljoenen aan belasting heeft betaald, nu een gratis advocaat krijgt om het laakbare gedrag van rechters, banken en curatoren aan de kaak te stellen. Van verzekeraars was dat al bekend uit honderden andere rechtszaken. Het aantal miljarden dat onze falende rechtspraak ons kost, wordt nog eens verhoogd met de inkomsten uit torenhoge griffierechten en met de rekeningen van frauduleuze advocaten. Opdat geen burger op het idee zal komen zich te verzetten tegen het 'netwerk'. Een vergelijking leert dat in de omringende landen en zelfs in de VS de omvang van de elite die uit deze ruif vreet, kleiner - ja veel kleiner - is dan in Nederland.

Wat blijft er dan nog over? Een verzoek aan de rechter-commissaris, die de misdragingen van de curator dient te bewaken (neen, niet goed te keuren), om een deel van het vermogensbeslag op te heffen zodat uit eigen middelen een advocaat kan worden betaald, is in vele gevallen eveneens kansloos. Ook het verzoek aan de president van een rechtbank om met hem/haar te spreken over de gedragingen van de rechter-commissaris of de curator wordt in beginsel terzijde gelegd. Het argument dat de president onbevangen wil zijn bij een eventueel hoger beroep, weegt kennelijk zwaarder dan het tegengaan van malversaties waardoor zo'n hoger beroep niet nodig is.

Overigens is er sinds 1904 nooit een appèl in hoger beroep gedaan; u kent nu de redenen. Dan zijn er nog zgn. Pro bono Commissies, in het leven geroepen om hun moraliteit aan te tonen aan het onwetende publiek, die juridische bijstand weigeren omdat dit mogelijk strijdig zou zijn met het belang van andere (betalende?) klanten of groepen van klanten (verzekeraars?) van het betrokken advocatenkantoor. Dus niet omdat het misschien strijdig kan zijn met het belang van plaatsvervangend rechters die bij het kantoor werken of van commissarissen? De wet op de Rechtsbijstand kent gewoon geen voorziening voor gevallen waarin beslag is gelegd op inkomen en vermogen. Toeval? Neen natuurlijk, want dan was de wet allang gewijzigd!

Dit systeem past naadloos bij de wettelijk verplichte procesvertegenwoordiging en bij de afwijzing van een klacht door het Europese Hof. Ook de tarieven van de advocatuur zijn daar helemaal op afgestemd en de onvermijdelijke veroordeling om tevens de gigantische rekening van de tegenpartij te betalen, doet de rest. Wie zou eigenlijk de 'regel' hebben bedacht dat de **NMa** de dossiers van de bouwfraude niet mag doorgeven aan de belastingdienst of de officier van Justitie? (toch niet de commissarissen van de bouwbedrijven?)

**NMa**

De curator heeft er alle belang bij om zijn beschuldiging van fraude of onzorgvuldig bestuur in stand te houden. Met het beslag kan hij immers zijn eigen (ongecontroleerde) rekening voldoen en handel drijven met de bezittingen van een gefailleerde, zonder dat deze een rechtszaak kan bekostigen. Deze kan niet eens in zijn levensonderhoud voorzien omdat de eerste 3 jaren geen bijstandsuitkering wordt verstrekt. Daarom geven de schrijvers het advies een faillissementsaanvraag vóór te zijn en eerst een beroep op schuldsanering te doen. Het alternatief is natuurlijk scheiden, zodat de echtgenote en kinderen tenminste te eten hebben via hun bijstandsuitkering. En dan zelf de straat op, want voor een

baas gaan werken betekent loonbeslag waardoor de huur niet kan worden betaald of medicijnen of vervoer. Wie het geluk heeft in een gemeente te wonen, die aandacht heeft voor armoedebestrijding zonder onderscheid, treft het in vele gevallen beter dan degene die een beroep op de Kerk of een politicus doet.

Niet dat er geen aandacht voor de gefailleerde is... integendeel, in een beschreven geval werden door de FIOD, ECD en CrID 1126 uren aan onderzoek besteed, gevolgd door 90 uren verhoor op het politiebureau (blz 215). En toen na deze kostbare maatregelen niets was gevonden, werd de beschuldiging geseponeerd. Rehabilitatie was echter te veel gevraagd; rechters en ambtenaren maken toch geen opzettelijke fouten. Dat hadden ze al geregeld in de Pikmeerarresten, uitgesproken door - inderdaad - rechters. En een rechter of rechter-commissaris benaderen om informatie uit te wisselen over de uitspraak 'voor zover bij voorraad uitvoerbaar' of over de curator en zijn 'getuigen' is eveneens uit den boze. Die praten alleen met de advocaat die er dus niet is.

Overigens hebben de curatoren een eigen belangenvereniging, al was het maar om te zorgen dat de regels niet veranderen en dat de gefailleerde niet kan beschikken over de bewijsstukken die zijn onschuld aantonen. Want verantwoordelijkheid laten afleggen door een curator aan de gefailleerde is uiteraard onmogelijk gemaakt. De gefailleerde wordt handelingsonbekwaam gemaakt en eigendomsakten kunnen ongeldig worden verklaard. Let wel, zonder tussenkomst van de rechter; zo hebben de amices en confrères dat afgesproken. De verkoop van ondernemingen en bezittingen ver beneden de waarde is eerder regel dan uitzondering.

Dan komt de vraag, waar de opbrengst blijft (met name indien het goed kort daarna wordt doorverkocht tegen een veel hogere prijs). In eerste instantie niet bij de schuldeisers die vervolgens na iedere vijf jaren hun openstaande vordering kunnen bevestigen. Daarmee wordt in elk geval voorkomen dat de gefailleerde na 20 jaren schuldenvrij zou zijn en wellicht over genoeg geld zou kunnen beschikken om een tegenaanval op de curator of de rechter in te zetten. Het is altijd interessant te bezien wie de wet in het nadeel van de gefailleerde heeft gewijzigd en welke verjaringstermijnen worden gehanteerd, met name nu in enkele rechtszaken het selectieve geheugenverlies van rechters, bankmanagers en curatoren zichtbaar is geworden. Dit gecombineerd met opgeschoonde dossiers waarvan zelfs geen verifieerbare inhoudsopgave bestaat, tekent de morele armoede van onze rechtsstaat. Ook beroepsgroeporganisaties, Kamers van Koophandel en ministeries spelen het spel mee. De laatstgenoemden - zoals Justitie, Economische Zaken en Volksgezondheid - erkennen wel dat er problemen zijn, maar durven de beerput kennelijk niet te openen (blz 213, 219).



Een eigen onderzoek van de schrijvers leverde niet alleen 500 lotgenoten op, die inzage gaven in hun dossiers, maar tevens bewijzen van zwartgeldcircuits bij curatoren, chantagebrieven, niet-opgegeven bijverdiensten van politici, vreemde transacties, geheime en spookrekeningen, alsmede schendingen van het ambtsgeheim en van de wettelijke procedures, zelfs op het niveau van het Europese Hof voor de rechten van de mens (blz 220, 221). Ook foto's en verklaringen met betrekking tot ambtsdragers die zich op kosten van ... tegoed doen, het is allemaal beschikbaar (blz 237). Zoals eerder vermeld heeft het doen van aangifte tegen het OM of het ministerie van Justitie echter geen enkele zin, want de politie beoordeelt zelf wel of het om strafbare feiten gaat. Dat er van de overleden gefailleerden bij 100 willekeurige gevallen, niemand een natuurlijke dood is gestorven, zet normale mensen aan het denken maar niet de overheid.

Indien de gefailleerde uiteindelijk het moede hoofd heeft gebogen voor zoveel machtsmisbruik, is hij nog steeds vogelvrij. De curator kan het paspoort innemen, getuigen manipuleren (vooral als ze spijt dreigen te krijgen van hun valse verklaring?), uitschrijving bij de Kamer van Koophandel beletten en daarmee al hun handelingen als curator toeschrijven aan de verantwoordelijkheid van de gefailleerde!

De eerder vermelde stichtingen - zoals Cura, Cursafe, Insolad, Insolventie en 225 andere - bieden onderdak en bescherming aan rechters en curatoren die niet alleen bestuurslid zijn (blz 230). Bij het uitvoeren van hun zelfbedachte 'wettelijke' taken worden boedels afgeroomd en zelfs gratis rechtsbijstand op kosten van de overheid geclaimd voor de verdediging van hun eigen wandaden. Hun 'boedelkosten' zijn onverminderd hoog terwijl de overheid ook nog eens meebetaalt aan hun kantoorkosten. Bovendien zijn deze stichtingen vrijgesteld van belastingen, en voorts verzekerd bij een maatschappij die .... ach, leest u het boek zelf maar. Want het gaat elk voorstellingsvermogen te boven en het gebeurt allemaal met toestemming van het ministerie van Justitie.

Deze stichtingen zijn voorzien van een bestuur dat meestal bestaat uit de rechter-commissaris (die toezicht moet houden op de curator), de rechtbankpresident (die toezicht moet houden op de rechter-commissaris), de deken der Orde van Advocaten (die toezicht moet houden op het gedrag van toegelaten advocaten) en enkele curatoren. En wie bepaalt de financiële verdeelsleutel voor het gedeeltelijk voldoen van de vorderingen, de boedelkosten en curatorvergoedingen. En wie wijst de curator aan en beslist over een conflict tussen curator en gefailleerde. Wie zijn de voorzitter en vice-voorzitter van de stichting, die zelf brieven schrijven aan de gefailleerde. Kunt u dat echt niet raden na al het voorgaande?



De terechte conclusie is dan ook dat de politiek verantwoordelijk is voor deze schrijnende toestanden, maar het kabinet is onschendbaar; aangifte is dus onmogelijk en het Europese Hof omvat ook Nederlandse rechters... Een klacht tegen het OM (Openbaar Ministerie) is eveneens zinloos: wegens capaciteits- en tijdsproblemen wordt het dossier gesloten (met name indien de officier van Justitie nog carrière wil maken?). Prof Hamelink wees er op dat de leugen regeert, ondanks alle informatie en bewijzen die beschikbaar zijn, en dat de verantwoordelijke nietsdoeners in feite medeplichtig zijn. En dreigt een minister zich toch met het OM te bemoeien, dan is er wel een super-PG zoals De Wijkerslooth die zich daar tegen verzet. Daarmee wordt duidelijk dat het justitiële apparaat haar eigen wetten maakt en geen boodschap heeft aan politieke controle of aan de bevoegdheden van een minister.



In heel de wereld is er geen ander land dat zoveel advocaten en juristen heeft per 1 miljoen inwoners: het is 5 keer zoveel als in de VS (blz 239). En dan hebben we het nog niet over het aantal wetenschappelijke adviseurs van de overheid. Ook de belastingdienst speelt soms een kwalijke rol (blz 239), waarbij de maatschappelijke verantwoordelijkheid - net als bij banken en verzekeraars - ver te zoeken is. Individuele ambtenaren zijn best bereid dit toe te geven, maar niet in de rechtszaal.

Dat de echte schuldeisers ontevreden zijn over de grote verdwijntruc van de curatoren, laat zich raden. De schulden blijven dus openstaan, mede omdat een herstart als ondernemer feitelijk onmogelijk wordt als het Bureau Krediet Registratie (ten onrechte) 'fraude' heeft genoteerd. Verzekeren en herv verzekeren zijn dan eveneens onmogelijk, tenzij exorbitant hoge premies worden betaald. Bescherming tegen nieuwe aasgieren en nalatige leveranciers of debiteuren is onmogelijk gemaakt door de Grondwet en het Wetboek van strafrecht. Aangifte van strafbare feiten is aan gefailleerden in feite niet toegestaan. Slim hè. De Nationale Ombudsman mag zich tot zijn 'spijt' hierover niet uitlaten, maar kamerleden wél! Want zelfs een belofte van premier Kok bleek niets waard te zijn (blz 242), maar dat is achteraf niet zo verwonderlijk.

In een land waar sommige rechters X maal zoveel in hun nevenfuncties verdienen als in hun 'hoofd functie' en Commissarissen van de Koningin hun inkomsten wensen te verzwijgen, moet niemand verbaasd staan als ook daarover een afspraak is gemaakt met de belastingdienst. Wat voor een eed hebben al die rechters en advocaten ooit afgelegd: een meeneed? En hoe lang duurt het nog voordat de stal wordt schoongeveegd?



Want er zijn veel meer terreinen waarop laksheid, machtsmisbruik en mogelijke corruptie bij Justitie een rol spelen, zoals de vele bouwfraudes, het onderzoek naar oorlogsmisdadigers, het onderzoek naar de moorden op officieren en burgers in Nederlands-Indië, de intimidatie van klokkenluiders, het gedogen van gevluchte terroristen, de afdoening van drugs- en pornozaken, de affaire De Kroes, de 'nalatigheden' bij het melden van nevenfuncties, de 'onmacht' om de terroristische acties van Ra-ra en van dieren- en milieubeschermers aan te pakken, de weerstand tegen nieuwe terreurwetgeving, de weerstand tegen controle door de minister op het functioneren van de rechterlijke macht, het dossier Marianne Vaatstra, het onderzoek naar de HBO-fraude, het vrijlaten van Oost-Europese criminelen, het gegraai door topambtenaren, de

Parmalat-miljarden, de verdwenen miljoenen bij ministeries, de Schiphol-affaires, de zgn. kinderbescherming, de arrogante houding van sommige PG's, de afdoening van aandelen- en beursvoorkenniszaken, en vooral de inhoud van vele vonnissen en bewijsstukken waar een 'luchtje' aan zit.

"Het verdriet van de failliet"

door Arnold N.M. van der Voort, ing.

Prijs: E 25. ISBN 90-807477-1-8

Stichting (ideële) Dienstverlening Aan Gefailleerden

Girorekening 333.63.43 t.n.v. A. van der Voort, Zwolle

Inmiddels is ook verschenen: Rechtspraak in opspraak, uitgegeven dezelfde stichting. 

P.S. Indien u meent dat dit het ergste is wat u over de Nederlandse rechtsstaat ooit heeft gelezen, dan moet u zich eens verdiepen in de website [www.sdnl.nl](http://www.sdnl.nl) Deze staat vol met de maffiapraktijken van de justitiële, financiële, ambtelijke en politieke elites die Nederland (en Europa) hebben gekaapt. De vrijwillige 'Omerta' van de media, politici, wetenschappelijke wereld en ervaringsdeskundigen wordt slechts door enkelen doorbroken. Hun moed en optimisme worden mede gevoed door de hoop dat de kwezels in het kabinet ooit hun zielige partijbelangen opzij schuiven en de rechtsstaat opnieuw inhoud geven.

8

40.

# Fraudurator 1.

Open brief aan  
De voorzitter van de Commissie Insolventierecht  
T.a.v. de heer Prof. Mr. S.C.J.J. Kortmann

Datum:  
9 juni 2008

Behandeld door:  
J.G. Scholten

Kenmerk:  
Fraudebestrijding in insolventierecht

Geachte heer Kortmann,

In uw hoedanigheid van voorzitter van de Commissie Insolventierecht brengen wij het volgende onder uw aandacht.

Wij zijn adviseur van stoppende bedrijven en komen regelmatig in situaties terecht waarin een curator optreedt tegen onze opdrachtgever. Dan valt op dat het gedrag en de werkwijze van de curator niet het belang dient van de crediteuren maar in eerste instantie het belang van de curator zelf. En dat de Rechter-commissaris niet bereid en in staat is dit fenomeen te voorkomen of te beperken.

Het blijkt ook zo te zijn dat het Ministerie van Justitie een proceskostengarantie kan afgeven ter bevordering van de bestrijding van 'faillissementsfraude'. Deze loonkostensubsidie van de curator moet leiden tot meer veroordelingen van dit fenomeen. Maar, is bij u uit wetenschappelijk onderzoek bekend hoeveel faillissementsfraude er voorkomt gepleegd door de curator?

Het is voor de hand liggend dat deze laatste vorm van faillissementsfraude onderbelicht blijft omdat het nogal wat imagoschade toebrengt aan een sterk groeiende en hoogaangeschreven sector, waarin een uitermate zwaarwichtige rol is toegekend aan het begrip 'vertrouwen'. Bovendien is het financiële belang van vooraanstaande advocaten en aansprekende advocatenkantoren enorm groot. En niet te vergeten de kwalitatieve rol van de rechterlijke macht die niet (verder) ter discussie mag komen staan.

De vraag rijst hoe dit kan gebeuren en waarom dit kan blijven voortbestaan. Van de kant van de ex-ondernemer is duidelijk dat die zich veelal nauwelijks kan verweren tegen de curator door gebrek aan geld. En zonder raadsman is hij, moegestreden in dit soort situaties, extra gevoelig voor de stellingen, aannames en doelredeneringen van een curator die vrij spel heeft onder de Faillissementswet en vanuit commercieel eigenbelang opereert. En de ex-ondernemer zal het wel uit zijn hoofd laten om Jan-en-alle-man op de hoogte te brengen van de aantijgingen door de curator.

Onze ervaring is dat de Rechter-commissaris niet echt weet wat en waarom er iets gezegd en geschreven is door de curator. De Rechter-commissaris volgt steeds het standpunt van de curator en de correspondentie blinkt uit door gebrek aan enige transparantie. En de verslagen van de curator zijn in het algemeen onvolledig, onjuist en ondersteunend aan de visie van de auteur c.q. curator. De investeringen door de curator gepleegd (uren) zijn eveneens moeilijk controleerbaar. Een forse boedelrekening kost soms weinig inspanningen! Er zijn ook curatoren die wel houden van een machtsspelletje waarin onderscheid bestaat tussen wat mondeling is geuit en wat op schrift staat.

De clou is eigenlijk dat de combinatie van commercieel eigenbelang van de curator gelijk opgaat met het volstrekt intransparant zijn van de (administratieve en financiële) afwikkeling van het faillissement. De intransparantie werkt zowel intern als extern. En dat laatste betekent dat naar buiten toe nooit duidelijk wordt of een curator zijn werk goed heeft gedaan, of niet. De 'was' blijft altijd binnen hangen!

Het zou in het belang van alle betrokkenen zijn als er snel een einde komt aan de benoeming van curatoren die, voor wat betreft hun inkomen, afhankelijk zijn van de opbrengst uit de boedel van anderen die zij zelf beheren. Die koppeling tussen beheer van en eigen inkomsten uit de boedel komt de laatste jaren nergens meer voor in het bedrijfsleven omdat de 'regelgeving' zorgt voor Chinese muren en stipte controle op de naleving daarvan. **Waarom dan nog wel een 'dubbele pet' voor de curator die daarmee uitgenodigd is fraude te plegen? Functiescheiding is absolute noodzaak!** De situatie is eigenlijk onhoudbaar te noemen voor weldenkende buitenstaanders.

Door deze functiescheiding ontstaat gelijktijdig de vereiste transparantie want de belangenscheiding in frontoffice en backoffice mondt uit in twee afgescheiden circuits. En hierop is veel beter en efficiënter toezicht mogelijk vanuit deskundig, objectief en onafhankelijk opererend extern toezicht.

Totdat een betere wettelijke functiescheiding is gerealiseerd blijft de bestaande ongewenste situatie gehandhaafd. Dat zou onmiddellijk moeten leiden tot opheffing van de intransparantie door de markt, in die zin dat de ervaringsdeskundigen (onze opdrachtgevers) per faillissement (op naam van de rechtbank, het advocatenkantoor, de curator etc.) hun slechte ervaringen openlijk kenbaar maken en aanmelden voor een second opinion. En het resultaat van dat onderzoek zou een kwalificatie van de advocaat opleveren waarmee de commerciële advocaat vrijelijk in de markt kan opereren. Een goed presterende curator krijgt dan automatisch een bonus in de marktwerking en er kan een vrije en open discussie ontstaan over zijn gedrag en werkwijze. Afrekenen op maatschappelijk nut in plaats van onder een monopolistische warme 'deken'. En dat is een normaal verschijnsel in het concurrerende bedrijfsleven.

**Uiteraard zal juridisch denkend en sprekend Nederland dit fenomeen van fraude door de curator in alle toonaarden ontkennen. Het is ook haar belang dit te doen, schermend met haar vertrouwenspositie en het belang van de crediteuren. Er bestaat ook geen enkel belang dit fenomeen te laten onderzoeken door de Nederlandse Orde van Advocaten; 'laat de boer niet zijn eigen vlees keuren' is een bekend spreekwoord uit de praktijk. Een onafhankelijke, deskundige en objectieve 'autoriteit' zal dit continu moeten doen op basis van wettelijke uitgangspunten. Vanzelfsprekend met in het achterhoofd de idee dat als de curatoren niets te verbergen hebben, zij zich ook geen zorgen hoeven te maken!**

Wij hebben de ervaring dat het eigenbelang van de curator en het ontbreken van enige transparantie in het afwikkelingsproces tot veel verborgen ellende leidt. Zonder ingrijpende wijzigingen in de Faillissementswet blijft dit zo en zal dit verschijnsel, bij een zwaardere rol van de 'bewindvoerder' in uw bekende voorstellen, in belang toenemen in plaats van verminderen. **Daarom de vraag aan uw commissie om fraudebestrijding door de curator niet alleen te onderzoeken maar ook daadwerkelijk effectief en efficiënt te bestrijden, en wel ingaande heden.**

Vanaf 1980 hebben wij met fraude door de curator in ons werk te maken. Onze kennismaking met Mr. Hamburger te Delft, in zijn hoedanigheid aldaar als advocaat en bewindvoerder, heeft dit fenomeen zichtbaar gemaakt. Maar ook in ons werk als bedrijfsadviseur hebben wij tientallen dossiers, afgesloten en lopende zaken, die dit fenomeen glashelder aantonen. Onder voorwaarden staan deze dossiers en ervaringsdeskundigen tot uw beschikking. Maar wij zijn ervan overtuigd dat u bekend bent met de geldende praktijk en dat u daar een passende oplossing voor kunt inrichten. Daarmee voorkomen de advocaten een vergelijkbare ontwikkeling als bij de accountants en de notarissen zichtbaar was.

Tot nadere toelichting zijn wij steeds bereid.

Hoogachtend,  
Waagmeesters Bedrijfs Advies  
J.G. Scholten

Woensdag 11 september 2013

23 tot en met 27 december 2013  
Luxe kerstbootreis op de Rijn met KN en Friendship Cruises  
Meld u aan! Bel: 088 - 130.73.00

Hier kan uw advertentie staan!

Bel het KN adverteercentrum 073-637 85 30 of mail naar [advertentie@katholieknieuwsblad.nl](mailto:advertentie@katholieknieuwsblad.nl)



## KatholiekNieuwsblad

home over ons 4 weken gratis abonnement tip de redactie dossiers twitter advertenties contact zoek  
nieuws opinie Inspiratie commentaar deze week films boek woord van de paus poll cartoon

### Kritische vragen over beweerdelijke richtlijn Justitie

Jan Poot: Hoe valt de richtlijn van Justitie  
te rijmen met de rechtsstaat?

Maakt de minister van Justitie afspraken met de rechterlijke macht om klachtprocedures ex artikel 12 te frustreren? En om curatoren die frauderen bij faillissementen uit de wind te houden? En heeft de rechterlijke macht daar mee ingestemd?

#### Geseponeerd

Er circuleert een kopie van een ambtsinstructie (die ook aan KatholiekNieuwsblad is aangeboden) waarin de minister van Justitie laat weten aan het College van procureurs-generaal dat aan giften tegen curatoren die gefraudeerd zouden hebben bij faillissementsfraude dadelijk geseponeerd dienen te worden (de zgn. "opleg mededeling")  
Gerechtshoven zouden toegezegd hebben dit te dekken, door klachtprocedures ex art. 12 niet te honoreren

#### Overeengekomen

Jan Poot bekend van de slapende Chipsholaffaire, heeft hierover vragen gesteld aan mr. J.W. Fokkens, procureur-generaal bij de Hoge Raad.  
"Deze ministeriële aanwijzing impliceert dat frauduleus gedrag van beëdigde functionarissen, zoals in dit geval advocaten/curatoren, niet mag worden vervolgd", aldus Poot.  
"Nog schokkender is dat uit de brief blijkt dat de minister met de gerechtshoven is overeengekomen dat zij deze werkwijze zullen dekken." (Zie hiervoor de brief van Poot en de ambtsinstructie)

#### Betrokken

De procureur-generaal bij de Hoge Raad heeft uitzonderlijke toezichthoudende bevoegdheden binnen de rechtsstaat.

Daarom wil Poot van Fokkens weten hoe een dergelijke instructie te rijmen valt met een "onafhankelijke, integere en objectieve uitoefening van de rechterlijke taak" en of (het parket van) de procureur-generaal hier op enigerlei wijze bij betrokken is.

#### "Van strafvervolgung uitgesloten"

Ook wil Poot weten of nog meer "van dit soort uitzonderingsposities" geregeld zijn "waarin beëdigde functionarissen categoriaal van strafvervolgung zijn uitgesloten" in afstemming met de rechterlijke macht.

Hoewel het omstrede schrijven aan het OM is gericht, zegt dit het document niet te kennen.

afdrukken e-mail

10 september 2013

[terug naar boven](#)

@katholieknieuwsblad @kn

What's happening? kn op Twitter!

Proef kn! Vier weken gratis!



## Hof Arnhem-Leeuwarden: Haagse rechtbank was jarenlang partijdig in de Chipshol-zaak

31 MRT 2025 08:15 • Chipshol Holding

Op 25 maart 2025 heeft het gerechtshof Arnhem-Leeuwarden arrest gewezen in de procedure van Chipshol en de familie Poot tegen de Staat. Deze procedure ging over de oneerlijke behandeling van de Chipshol-zaak door de rechtbank Den Haag van 1994 tot 1998.

Chipshol en de erven Poot hebben na jaren procederen gelijk gekregen. Volgens het Hof was de behandeling van de Chipshol-zaak door de Haagse rechtbank en de behandelend rechter mr. Westenberg in het bijzonder, geen eerlijk proces. De letterlijke overweging van het gerechtshof luidt:

***"3.54 Door het wekken en niet wegnemen van een schijn van partijdigheid bij de voorbereiding van rechterlijke beslissingen in de Chipshol-zaak is een zo fundamenteel rechtsbeginsel veronachtzaamd dat van een eerlijke en onpartijdige behandeling van de zaak niet meer kan worden gesproken. Daarmee heeft de Staat artikel 6 lid I EVRM geschonden (volgens de Jan Luyken-maatstaf) en onrechtmatig gehandeld jegens Chipshol c.s."***

De Chipshol-zaak draaide om de zeggenschap over ongeveer 600 hectare grond rondom luchthaven Schiphol. Chipshol-oprichter en planoloog Jan Poot sr. had deze grondposities verworven om een *Airport City* te bouwen, een zakenstad voor hoogwaardige tech bedrijven. Vandaar de naam Chipshol. Met een zakenpartner die door verkoop van de grondpositie snelle winst wilde realiseren ontstond een juridisch conflict. Het was een zaak waar enorme belangen op het spel stonden.

De wijze waarop de Haagse rechter Westenberg de rechtszaak tussen 1994 en 1998 behandelde, leidde bij Chipshol al snel tot grote twijfel aan

eveneens onrechtmatig bevonden smaadzaak tegen een voormalige Chipshol-advocaat, die de twijfel publiekelijk had geuit, kwam Chipshol tegenover de Rechtspraak te staan.

In 2010 en 2011 werden getuigenverhoren gehouden waarbij Chipshol nader onderzoek deed naar de ervaren partijdigheid van de Haagse rechtbank. Daarin meldde zich een klokkenluider, griffier bij de Rechtbank Den Haag, die stelde dat een collega-rechter die bevriend was met een wederpartij aanleiding was voor de partijdige opstelling van Westenberg. 

Deze zaak was de laatste van een aantal procedures die Chipshol met succes door de jaren heen tegen de overheid voerde. Alle andere zaken eindigden in schaderegelingen, alleen dit dossier resteerde nog. Het kan niet anders dan dat de rechtspraak deze misstand zal willen rechtzetten. Dat de schade volgens de Staat is verjaard, neemt niet weg dat Chipshol en de erven Poot aanspraak zullen maken op compensatie.

*Peter Poot: "Het is belangrijk dat nu is bevestigd wat wij jarenlang hebben ervaren: partijdige rechtspraak in de Chipshol-zaak. Dat nu alsnog is vastgesteld dat Chipshol hierin gelijk had, is van grote betekenis. Het is bovendien een postume erkenning voor Chipshol-oprichter Jan Poot sr. die in 2018 is overleden."*

Hoge Raad der Nederlanden  
Korte Voorhout 8  
2511 EK 's-Gravenhage  
t.a.v. de procureur-generaal mr. J. Silvis.

Aantekenen

Huizen 23 december 2016

Nu ook als WOB-verzoek

Betreft: Het document van een richtlijn uitgegeven door een voormalig minister van Justitie en gericht aan het college van Procureurs-generaal.

Geachte heer Silvis,

Het betreffende document is door uw voorganger mr. J.W. Fokkens aangeduid als een 'op het internet geplaatste falsificatie'.

Het is gebleken dat dit onjuist moet zijn, meerdere fotokopieën hiervan werden door een klokkenluider verzonden aan verschillende partijen die de gevolgen van deze richtlijn hebben ondervonden alvorens deze op internet geplaatst werd.

Drs. Poot (Chipshol-zaak) was de eerste die vragen over dit document stelde. Tot op heden is hier geen bevredigend antwoord gegeven. In die zin dat men genoegende diende te nemen met antwoorden die niet in overeenstemming zijn met de praktijk en/of waarmee men maar aan dient te nemen dat de rechterlijke macht de integriteit van zichzelf kan beoordelen.

De forensische kant van uw antwoord aan een partij is totaal niet in overeenstemming met een gelijksoortig onderzoek van betrokkenen. In uw overige mededelingen laat u de antwoorden op de beschuldigingen aan de beschuldigen zelf over. Dat dit veelal niet altijd waarheidsgetrouw is bewijst de bonnetjesaffaire van voormalig minister Opstelten.

Nu is ook gebleken dat de in deze richtlijn genoemde ex. art. 12-procedures steeds door Justitie naar het gerechtshof Den Haag worden doorgeleid; en door één en dezelfde rechter worden behandeld die de genoemde 'overeenkomst' blijkbaar opvolgt, en hiervoor zelfs processuele voorschriften negeert.

Een partij heeft zelfs aangifte tegen deze rechter gedaan, die als deze aangifte niet zoals aangiften tegen curatoren op politiebureaus verdwijnen, of onbeantwoord en onbehandeld blijven, in het beste geval zonder motivatie worden opgelegd.

Ik en andere partijen verzoeken u om duidelijke en technisch bewijsbare gegevens van uw onderzoeksresultaten en acceptatie en vergelijking met onderzoeksresultaten van andere partijen. Hier is immers de scheiding der machten in het geding.

Verzoek: Op grond van de wet op openbaarheid van bestuur verzoeken wij u om duidelijke en technisch bewijsbare gegevens te overleggen van uw onderzoeksresultaten en de acceptatie daarvan in vergelijking met onderzoeksresultaten van andere partijen. Hier is immers ook de scheiding der machten in het geding.

Hoogachtend,

R.M. Brockhus.  
Westkade 227  
1273 RJ Huizen  
Tel. 035-5268153  
Mail: [sdn@planet.nl](mailto:sdn@planet.nl)  
Web: [www.sdn.nl/pdf/brockhus-aan-silvis.pdf](http://www.sdn.nl/pdf/brockhus-aan-silvis.pdf)

P.s. dit beschouw ik als een heel belangrijk aspect voor de komende verkiezingen

Huizen, 19 december 2016

2.

46.

1,  
Functioneel parket  
Ildok 163  
1013 MM Amsterdam

Betreft ; verzoek ontvangstbevestiging Ingediende aangiftes

T.a.v. HOVJ Mw. Mr. M.J. Bloos

Bovenkarspel; 31 mei 2016

Geachte mevrouw Bloos,

Gister heb ik op uw kantoor aan het Ildok onderstaand ingelaste brief en aangifte ordner ingediend en overhandigd.

Ik vroeg om een ontvangstbevestiging betreffende een kopie van onderstaand ingelaste brief met een stempel, maar de dame aan de balie legde mij uit dat er geen kopieerapparaat aanwezig was beneden. Er was ook geen standaard ontvangstbevestiging beschikbaar.

De dame aan de balie tekende zelf een blanco briefje ( zie bijlage kopie ) "30-5-2016 aangifte in ontvangst genomen. P. Commandeur ". Uit niets blijkt dat het briefje afkomstig is van het functioneel parket Amsterdam. Ik hoop dat u begrijpt dat ik de gang van zaken bij uw Functioneel Parket uiterst amateuristisch over vind komen.

Om verwarring te voorkomen met een hoofdrolspeler in het aangiftecomplex, de bekende zwarthandelaar in het bloembollen vak dhr. Piet Commandeur die met de Rabobank directeurs en curatoren heeft samengewerkt ( zie bijlage aangifte tegen de heren Commandeur en betrokken Rabobank bestuurders curatoren ), verstuur ik u deze brief met het verzoek om mij een officiële ontvangstbevestiging van mijn bij u ingediende aangiftes toe te sturen.

Ik wacht uw ontvangstbevestiging met belangstelling af ;

Met vriendelijke groet,

Wim Visser

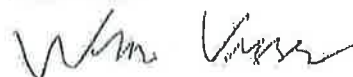

■ Onderstaand ingelaste brief van 30 mei 2016 -----

Betreft; Indienen aangiftes tegen curatoren en RC 's

T.a.v. hoofdofficier Justitie Mw. mr. M.J. Bloos

Bovenkarspel 30 mei 2016

Geachte mevrouw Mr. Bloos,

Tijdens het seminar van Transparency International op 26 mei 2016 j.l. heeft u mijn vraagstelling beantwoord of het mogelijk was om aangiftes tegen curatoren en rechters in behandeling te krijgen. Ik verwijs hierbij naar het door mij uitgedeelde dossier met bewijsstukken ( Bijlage ), met name naar de vragen 10 tot en met 14 waaruit blijkt dat de FIOD en officier van Justitie Mr. Bollen motiveerden dat aangiftes tegen curatoren en rechters feitelijk onmogelijk waren.



U antwoordde echter dat als het functioneel parket aangiftes tegen rechters en curatoren steekhoudend achtte er zeker strafrechtelijke vervolging zou volgen.

Ik concludeer daaruit dat wij met de aangiftes tegen curator en rechter commissarissen bij de FIOD aan het verkeerde adres waren en bij uw Functioneel Parket hadden moeten zijn.

Hierbij verzoeken wij om de bijgaande aangiftes 2014081308 - 1 en 2, 2014080643 -1, 2014079454 -1 en 2014081308 -1 tegen betrokken curatoren en de president van de Rechtbank Noord-Holland in de faillissementen New Tulp Holding BV en gebr. Zijlstra BV te willen beoordelen en hierop een vervolgingsbeslissing te willen nemen.

Wij weten dat de familie Poot van Schipsol onderzoek heeft gedaan of er ooit curatoren strafrechtelijk waren gevolgd en/of artikel 12 procedures tegen curatoren wel eens succesvol waren geweest. Dit was volgens hen niet het geval.



Kent u voorbeelden van curatoren en rechters commissarissen die strafrechtelijk zijn gevolgd?

Wij wachten uw vervolgingsbeslissing met belangstelling

Met vriendelijke groet

Wim Visser

# Fraudurator

BELANGRIJKE MORELE EN ZAKELIJKE MEDEDELING! HEDEN,

Het Financieele Dagblad;

1/2

"Ik deed maart 2014 melding van een FRAUDERENDE CURATOR aan de rechter commissaris."

Dat viel verkeerd.

Mijn hele bedrijf en gezin werd gezamenlijk kapotgemaakt, getreiterd en leeg gezogen.

Dat was niet nodig, want er was in april 2013 zonder de FRAUDE van de CURATOR al liquide geld genoeg om de insolventie te beëindigen.

De enigste actie die ik van het O.M. vernam was een dagvaarding voor een gevangenisstraf om mij tot een betaling aan de overheid te dwingen wat mij door de overheid en de CURATOR werd belet.

Graag verlaat ik na afloop dit Griekenland aan de Noordzee.

Dhr. Betting

.....  
Waarom legt een Minister van Justitie het Openbaar Ministerie op, om aangiften tegen frauderende INSOLAD-CURATOREN altijd!!! (u leest het goed!) te seponeren en staat Justitie toe dat deze misdrijven gepleegd worden?

Hierdoor verdwijnen miljarden per jaar in de zakken van deze fraudeurs; met medeweten van Justitie.

Er zijn zelfs Officieren van Justitie die ondanks de voorgelegde bewijslasten, de aangevers van deze "FRAUDURATOREN" strafrechtelijk vervolgen wegens het openbaar maken van deze fraudes, én alleen al om de reden dat een CURATOR wordt beschuldigd, deze aangevers wegens "belaging" in hechtenis nemen.

>Dit omdat het psychisch welbevinden van deze CURATOREN hierdoor in gevaar kan komen en dus gewichtige redenen van maatschappelijke veiligheid ontstaan, die de gezondheid en veiligheid van deze CURATOREN in gevaar kunnen brengen!!!<

>Aldus OFFICIER VAN JUSTITIE Mr. TOINE VAN DE VEN, Parket MAASTRICHT<  
Deze TOINE VAN DE VEN volgt de doofpot instructies van de INSOLAD (Vereniging van insolventie recht advocaten) op en schuift hiervoor geregeld de wet even opzij. Dit is een Officier van Justitie die de Insolad CURATOREN toestaat misdrijven te plegen en zelfs tracht de (weinig) publicaties in de media die op CURATORENFRAUDES wijzen, met dreigementen te laten verwijderen.

> Mijnheer de Officier van Justitie van de VEN, solliciteert u nu alvast naar een functie bij de Insolad of een Advocatenvennootschap in Venray, voor wiens psychisch welbevinden u zich zo ijverig inzet, nu de ONDERZOEKSRAAD INTEGRITEIT-OVERHEID eindelijk de "angst en afrekencultuur" van het O.M. op uw parket in MAASTRICHT is gaan onderzoeken???

Mogelijk kunt u ook inverzekeringstelling of bewaring eisen tegen de leden van deze Onderzoekraad wegens "belaging" nu ook uw gezondheid en veiligheid in gevaar gebracht kan worden. Kunt u als O.v.J. uw tijd niet beter besteden aan wetshandhaving dan het psychisch welbevinden van sjoemelende

**ADVOCATENVENNOOTSCHAPPEN** en u in te zetten voor de afscherming van hun winsten en bonussen???

2/2

Natuurlijk zijn er ook **MKB-ers** die profiteren van **CURATORENFRAUDES**, zoals bleek toen de voorzitter van **MKB-Limburg**, **MATHIAS BROCKMANN** een louche **INSOLAD-CURATOR** schriftelijk verzocht ons het zwijgen op te laten leggen!!! Op onze vraag waarom hij dit zo graag stil wilde houden, heeft de heer **M. BROCKMANN** nooit antwoord durven geven.

De heer **M. BROCKMANN** was zeker niet bekend met de afscheidsrede van een President van het Gerechtshof 's Hertogenbosch, die in deze rede verklaarde dat; **"Er meer FRAUDERENDE CURATOREN zijn, dan er ooit frauderende gefailleerden te vinden zullen zijn"**.

Blijkbaar zijn er meer doofpotten om dicht te houden, nietwaar, mijnheer Brockmann?

Stichting Behoud Industrieel Erfgoed  
Venlo

R. Kluun/ Mr. G. de Bie



# Fraudurator



curatorfraude bestrijding <curatorfraude@gmail.com>

**FW: De vraag is of de officier van justitie belangverstrengheld lijkt te zijn met de curator, die zelf de Grondwet overtreedt met zijn eis tot verwijdering van de bewijsbaar correcte informatie**

1.

1 bericht

Rob Brockhus <rob.brockhus@gmail.com>

20 april 2016 14:00

**Van:** Rob Brockhus [mailto:rob.brockhus@gmail.com]

**Verzonden:** woensdag 20 april 2016 11:14

**Aan:** Anton37. Putten <anton37.putten@wxs.nl>

**Onderwerp:** Re: De vraag is of de officier van justitie belangverstrengheld lijkt te zijn met de curator, die zelf de Grondwet overtreedt met zijn eis tot verwijdering van de bewijsbaar correcte informatie

Op 4/20/2016 om 10:33 AM schreef Rob Brockhus:

Van: Rob Brockhus [mailto:rob.brockhus@gmail.com]

Verzonden: woensdag 20 april 2016 10:09

Aan: 'peter.gommans@politie.nl' <peter.gommans@politie.nl>

CC: 'curatorfraude@gmail.com' <curatorfraude@gmail.com>; 'voorzitter@stidag.nl'

<voorzitter@stidag.nl>; 'rvraak@sp.nl' <rvraak@sp.nl>; 'rvd.pers.kh@minaz.nl'

<rvd.pers.kh@minaz.nl>; 'cie.vj@tweedekamer.nl' <cie.vj@tweedekamer.nl>

Onderwerp: De vraag is of de officier van justitie belangverstrengheld lijkt te zijn met de curator, die zelf de Grondwet overtreedt met zijn eis tot verwijdering van de bewijsbaar correcte informatie

**Geachte heer Gommans,** ( <mailto:peter.gommans@politie.nl> peter.gommans@politie.nl)

Van Richard Kluun ontving ik het onderstaande bericht. Ik heb enige ervaring met pogingen van de overheid om onwelgevallige informatie te laten censureren. Dit is in strijd met de Grondwet en met de persvrijheid waarnaar dhr. Kluun verwijst. De vraag is of de officier van justitie belangverstrengheld lijkt te zijn met de curator, die zelf de Grondwet overtreedt met zijn eis tot verwijdering van bewijsbaar correcte informatie. Dit omdat hij als kennisdragers van strafbare feiten, gepleegd door een derde, die strafbare feiten onterecht negeert. Met name indien een beëdigde functionaris de pleger is, zoals blijkt uit de gegevens van de heer Kluun als woordvoerder voor een groep slachtoffers van faillissementsfraude. Advocaten blijkt weinig verweer te kunnen leveren tegen misbruik van macht en het negeren van wetgeving.

51.

Ik verzoek u een standpunt in te nemen m.b.t. <https://www.adviespuntklokkenluiders.nl/> Art. 162 Sv als <http://www.sdnl.nl/kennisdrager.htm> kennisdrager, en het recht van de burger om verplichtend aangifte op te laten nemen ex <http://www.sdnl.nl/conceptbrieven-voor-aangifte.htm> Art. 161 Sv, maar ook het functioneren van deze officier van justitie die zelf strafbare feiten lijkt te plegen met onterechte hechtenis van klokkenluider R. Kluun en het bewijs van een illegale opdracht van <http://www.sdnl.nl/images/kluun-ministeriele-aanwijzing-voor-oplegging-art-12.jpg> oud-minister Hirsch Ballin om aangiftes en <http://www.sdnl.nl/opleggen.htm> Art. 12 procedures rond faillissementen altijd op te laten leggen, waarmee curatoren onder verantwoordelijkheid van een rechter-commissaris de ongebreidelde vrijheid hebben om ten eigen bate zaken te 'regelen'. Dit nog los van de oncontroleerbare declaraties van een curator.

2.

Natuurlijk snap ik heel goed dat een dergelijke aanval op de gewoontes bij curatoren van o.a. Insolad een drama zal veroorzaken, maar dat vergoelikt toch niet het gedrag van justitiële functionarissen om de Grondwet en andere wetten die de eigen positie kunnen ondermijnen te accepteren. De heer R. Kluun weet dat hij volstrekt correct bezig is, maar de macht van het justitiële apparaat wil hem blokkeren, zelfs met opsluiting en dreiging daarvan om de rechtsgang waar de burger recht op heeft te stoppen.

Navraag bij de heer ing A. van de Voort als deskundige op het gebied van faillissementen, verklaarde hij en ik citeer: "Bij alle faillissementen wordt gefraudeerd". Mijn vraag daarop was: "Ik bedoel niet door burgers maar door de overheid.". Ing van der Voort reageerde daarop met: "Ik ken geen faillissement zonder fraude". Van der Voort als voorzitter van de <http://www.sdnl.nl/stidag.htm> stichting Stidag heeft meerde boeken hierover gepubliceerd. Is het dan ook terecht dat de heer Kluun alle publicaties van ing. Van der Voort uit roulatie moet (laten) nemen en natuurlijk op eigen kosten? Aangezien deze zaken massaal grote schade berokkenen aan gefailleerden en het bedrijfsleven lijk mij dit op de weg van de Tweede Kamer te liggen, met name bij dr. A. van Raak van de SP die het <https://www.adviespuntklokkenluiders.nl/> Huis van de Klokkenluider na tien jaar voorbereiding door de Tweede en Eerste Kamer heeft gekregen als wet. Ik ben benieuwd waar de bescherming van de heer Kluun nu uit bestaat.

In afwachting van uw antwoord.

Rob Brockhus (redacteur SDNL)

Westkade 227

1273 RJ Huizen

Tel.: 035-5268153

Mail: <mailto:sdn@planet.nl> sdn@planet.nl

Web: <http://www.sdnl.nl> www.sdnl.nl

P.s.: Ook u bent bij wet een beëdigd kennisdrager. Wat ligt er nu dan op uw weg?

# Fraudurator



1.

Edelachtbare,

Ik maak bezwaar tegen het intrekken van de toestemming om het pleidooi van de heer Kluun te mogen filmen, terwijl dat eerst juist was toegestaan. Wat kan de reden daarvan zijn? In de eerder opname van het hof sprak de AG volgens mij volkomen onjuist in het tenlastegelegde feit van stabbare feiten die gepleegd zouden zijn door de heer Kluun. De heer Kluun is woordvoerder van de stichting die is vrijgesproken van elke aantijging. Maar wat in de eerst opname duidelijk is gemaakt door de AG was dat deze er vanuit ging dat de heer Kluun stabbare feiten had gepleegd, hetgeen pertinent onjuist is. Zowel in de woordenboekert als in het recht is het onthullen van ongewenste waarheid geen strafbaar delict. In tegendeel, een klokkenluider dient juist beloond te worden.

Wat de advocaat-generaal op beeld verklaarde, was dat de onthullingen van de heer Kluun, danwel van diens vrijgesproken stichting afgestopt moeten worden om het zogenaamde slachtoffer daarvan, zijnde de curator, daar last van heeft in zijn commerciële belangen. De AG positioneert zich als belangenbehartiger van de curator, hetgeen hem positioneert als tegenpartij van de heer Kluun, en niet als advocaat-generaal.

Het is sowieso onbestaanbaar dat iemand die iets goed doet als crimineel voor een rechtbank wordt gesleept, terwijl deze ook voor anderen een lichtend voorbeeld is. Ik beschik over meerdere gevallen van misbruik van het straf- en civielrecht.

Vandaar mijn protest tegen de intrekking van het eerst toegestane opnemen als openbare media ook in het grote belang voor de rechtspraak en de integriteit daarvan. Dit om in de rechtszaal het pleidooi van de heer Kluun onverkort te kunnen opnemen voor kennisgeving voor anderen die hetzelfde meemaken.

Hoogachtend,

R.M. Brockhus (redacteur SDNL.NL)

Citaat: De advocaat-generaal zegt letterlijk: "Ik heb contact gehad met communicatie. Het gaat over de heer Gerrits, straks staat op de website waar WIJ verder geen controle over hebben wat daarmee gebeurt. En de feiten waar WE hier voor staan, dat blijft maar doorgaan. Het gaat maar door en door en door. Dat vind ik het kernbelang van deze zaak: hoe kunnen WE voorkomen, uhh, dat de strafbare feiten waar meneer Gerrits tegenaan loopt, hoe WE dat kunnen stoppen en voorkomen."

Hier blijkt duidelijk meer dan de schijn van belangenverstrengeling:

[www.sdnl.nl/video/kluun-hoger-beroep-de-ag-is-partij.wmv](http://www.sdnl.nl/video/kluun-hoger-beroep-de-ag-is-partij.wmv)

Inmiddels staat sinds 11.55 uur het **pleidooi op Youtube**. Die video is bijna twee uur lang en zal viraal worden bekeken door iedereen die werkt in de rechtspraak, bij de **overheid, politici**, universiteiten, en bij alle **officieren van Justitie van het OM**, omdat hun positie onder een vergrootglas komt te liggen. Organisaties als de Raad van State, de Hoge Raad, de NOVA en overige **overheidsinstanties** negeren elke wet (**Pikmeer, Pikmeer-1 en Pikmeer-2**), wanneer dat niet goed uitkomt. Burgers wordt altijd gefileerd op 't kleinste foutje, maar de machthebbers maken misbruik van hun overmachtspositie. Bewijzen in overvloed, zie de **USB-stick** die ik Peter R. de Vries gaf: <https://www.youtube.com/watch?v=7AsO1kf0GqM>.

2.

De **voorbereiding voor het interview** over de rechtsgang in Den Bosch op 11-11-21

Het was en is en waar spektakel, zodat het hof heeft besloten om eerst twee weken onderzoek te laten doen door andere specialisten, en dan daarna weer twee weken later een uitspraak te doen. Het is duidelijk dat het Hof geen uitspraak wil doen zonder overleg met de ministers **Grapperhaus en Dekker** en de ambtelijke top met o.a. **secretaris-generaal Dick Schoof**. De heer Kluun komt spoedig naar mij toe om dat wat in de rechtszaal niet mocht worden gefilmd hij bij mij in twee uur pleidooi toch naar voren zal brengen. Hoe sneller dat klaar is en met een schriftelijke en digitale kopie van zijn pleidooi, hoe beter. Voor de advocatuur, het OM, de **rechterlijke macht** en de politiek is het van uitiem belang dat universiteiten, rechtenstudenten en mensen die failliet dreigen te gaan te weten komen hoe curatorfraude te voorkomen.

De **brief van Hirsch Ballin** aan het college van procureurs-generaal is essentieel om de afdekpraktijken van curatorfraude te ontmaskeren en slachtoffers van plundering door curatoren daartegen te beschermen. Dat geldt dus ook voor de crediteuren die bijna altijd het nakijken hebben. Ik sprak gisteren met een benadeelde die aanwezig was in de zaal en 150.000 euro kwijt was aan de doorgestoken kaart van het faillissement waartegen Kluun namens de stichting en gedupeerden actie voert. Het system is door een door corrupt, zoals blijkt in de zaak van **Wim Visser**.

Het hof zal natuurlijk proberen de kool en de geit te sparen, want als ook maar een van de **15 niet-ontvankelijk** verklaringen wordt toegewezen, dan is dat een blamage voor het OM en een bewezen belangenverstrengeling van het OM, hier de advocaat-generaal, met de curator.



3.

de advocaat-generaal persisteert bij zijn eis ondanks 15 bewijsbare feiten van niet ontvankelijkheid.



De advocaat-generaal die eist dat gedupeerden en getuigen van fraude gepleegd door **FRAUDURATOR** M.M. Gerrits (Van der Putt Adv.) te Venray hun beschuldigingen tegen deze niet langer uiten en hierover op straffe van hechtenis zullen zwijgen. En mededeelt dat hij het niet van belang acht of deze curator schuldig is of niet en samen met deze curator eist, dat de website de open brief aan **FRAUDURATOR** M.M. Gerrits en het bericht "Rechter-commissaris moet zich alweer verantwoorden" uit dagblad DE TELEGRAAF verwijderd.

# FRAUDURATOR

**Hier volgen de redenen voor het doen van aangifte tegen het verantwoordelijk bestuur van het gerechtshof 's Gravenhage en haar voormalig vicepresident en collegevoorzitter J.W. WABEKE, bekend als schoonmaker voor het OM.**

Een voormalig minister van Justitie en/ of hoofden van het Openbaar Ministerie heeft de parketten van het OM opgedragen, aangiften tegen rechterlijke ambtenaren, (en onder hun verantwoordelijkheid werkende faillissementscuratoren) uit alle delen van Nederland naar het parket Den Haag door te sturen, om dergelijke aangiften uitsluitend door het parket Den Haag op te laten leggen.

Met de bedoeling eventuele door gedupeerden ingestelde ex art. 12 Sv. procedures aan het gerechtshof 's Gravenhage voor te kunnen leggen, die in verband met de wet op de ressorts grenzen als enig gerechtshof hiertoe dan bevoegd is.

Het gerechtshof 's Gravenhage heeft hieraan haar medewerking verleend en dergelijke ex artikel 12 Sv. procedures in behandeling genomen.

De colleges en het verantwoordelijk bestuur van dit hof dienden hiermee bekend te zijn en waren dit ook, omdat de plaatsen van aangiften in de dossiers zijn aangegeven.

Hierna konden klachten tegen rechterlijke ambtenaren hoe ernstig ook, eenvoudig per beschikking worden afgewezen.

Collegevoorzitter J.W. WABEKE en meestal advocaat-generaal D 'ANTOU traden hier in samenspraak en met het negeren van wettelijke voorschriften en procesregels op, om de klachten van de slachtoffers af te kunnen wijzen. Waarna elke rechtsingang voor de slachtoffers werd afgesloten.

Het verantwoordelijk bestuur van het gerechtshof 's Gravenhage heeft hieraan haar volle medewerking verleend, de handelwijze van J.W. WABEKE afgedekt en is tenslotte overgegaan tot valsheid in geschrifte.

Fraudurator

[fraudurator@gmail.com](mailto:fraudurator@gmail.com)

06-31166644/ 06-25251440

**AANGIFTE TEGEN DE HIERONDER GENOEMDE PERSOON IN FUNCTIE VAN  
VOORZITTER VAN EEN OPENBAAR COLLEGE MR. J.W. WABEKE EN DE  
VOOR DIENS HANDELINGEN MEDE VERANTWOORDELIJKE PERSOON DE  
PRESIDENT VAN HET GERECHTSHOF DEN HAAG MR. L. VERHEIJ.**

blz. 1/3

Deze aangifte wordt gedaan met bevoegdheid van de aangevers volgens art. 161 WvSv. en de verplichting van de ontvanger van deze aangifte volgens art. 165, lid 1, WvSv.

- a. Aangifte tegen de voorzitter van een openbaar-college bij het Gerechtshof- 's Gravenhage Mr. J.W. Wabeke.
- b. Aangifte tegen de president van het Gerechtshof 's Gravenhage Mr. L. Verweij, in zijn functie van verantwoordelijk leidinggevende van dit Hof.

Aangifte tegen Mr. J.W. Wabeke:

1. Wegens het maken van schriftelijke en/ mondelinge afspraken en een overeenkomst met een voormalig minister van Justitie en het college van Procureurs-Generaal, om alle strafaangiften tegen Insolad-leden in functie van faillissementscurator bij ingestelde ex. art. 12 procedures af te wijzen, ongeacht de bewijslast, hiervan zijn praktijkvoorbeelden.  
Ontkenning van bewijsstukken zijn tot heden alleen gebaseerd op meningsuitingen en waardeoordelen van de hiervoor verantwoordelijke personen en in volledige tegenspraak met de bevindingen van ons en anderen.
2. Het zorgen/overeenkomen dat de ex. art. 12 procedures tegen frauderende faillissementscuratoren, door gedupeerden aangespannen na het stelselmatig opleggen door het O.M. in geheel Nederland hiervan, steeds door het O.M. worden doorverwezen naar het gerechtshof 's Gravenhage, zonder opgave waarom juist dit Hof, waar deze vervolgens doelgericht en stelselmatig door Mr. J.W. Wabeke als voorzitter van een openbaar college worden voorgelegd en vervolgens zoals "overeengekomen" worden afgewezen.
3. Het zich bij deze zittingen zich als voorzitter van het college onttrekken aan wettelijke voorschriften waaronder als kennisdrager van strafbare feiten nalaten aan de verplichting van aangifte te voldoen zoals in art. 162. lid c.WvSv. omschreven.
4. Het zich bij deze zittingen als voorzitter van het college, indien het p.v. van zitting in te veel tegenspraak is of kan zijn met zijn reeds van tevoren gemaakte overeenkomst met het O.M. tot afwijzing, zich onttrekken aan deze wettelijke eis van het opmaken van p.v. van zitting of het vernietigen van de p.v. van zitting. ( bij proc.K13/0017)
5. Het negeren van art. 172 WvSv. t.w.; het verplicht laten opmaken van een p.v. van zitting door de griffier, welk wetsartikel geldt voor alle voorzitters van openbare-colleges ook welke illegale overeenkomsten met het O.M. gemaakt hebben.  
'De Status Van Het Verplichte Proces-Verbaal Van De Terechtzitting' van prof. dr. ir. van Putten, incl. jurisprudentie van de Hoge Raad der Nederlanden is bijgevoegd.
6. Door deze handelingen van Mr. J.W. Wabeke in functie als voorzitter van een college en het zich uitleenen (overeenkomsten maken) aan het O.M. en als

"schoonmaker" voor het O.M. bij aangespannen ex. art. 12 procedures tegen faillissementscuratoren, ernstig inbreuk makend op de grondwet en de scheiding der machten. (Trías Política) en hierdoor meerdere strafbare feiten plegend.

Dit wordt bevestigd door de praktijk en de beschikkingen die bij de ex. art. 12 procedures na aangiftes tegen Insolad-leden en faillissementscuratoren onder voorzitterschap van Mr. J.W. Wabeke tot stand zijn gekomen.

7. Het ondanks schriftelijk gegeven toestemming betreft het toelaten van twee getuigen ter zitting (ex. art. 12 procedure nr. K13/0017) bij aanvang van de zitting deze getuigen zonder opgave van redenen de toegang te weigeren met het oogmerk geen getuigen van wat ter zitting is besproken en geen p.v. van zitting als bewijslast achter te laten.
8. Het zich schuldig maken door bovengenoemde feiten aan Court-Fixing.

#### Aangifte tegen Mr. L. Verweij, president van het Gerechtshof Den Haag.

1. Het naast zich neer leggen van het wettelijke voorschrift art. 162, lid c. en het als kennisdrager van strafbare feiten negeren en toestaan van strafbare handelingen door een college onder voorzitterschap van Mr J.W. Wabeke en het negeren van o.a. art. 172 WvSv.
2. Het toestaan van het laten verdwijnen van een p.v. van zitting en het later opmaken van een leeg p.v. van zitting met het oogmerk deze als een echt en onvervalst p.v. door te laten gaan na de eerdere mededeling van de Griffier dat er geen p.v. van zitting in zaak K13/0017 bestaat.
3. Het valselijk doen voorkomen alsof door ondergetekende zou hebben "aangedrongen" alsnog een p.v. van zitting door het Hof op te maken.
4. Het alsnog opstellen van een p.v. van zitting waarin de inhoud van zitting blanco is gelaten.
5. Het negeren van door de praktijk bewezen en aan de president van het Hof voorgelegde meerdere strafbare handelingen van Mr. J.W. Wabeke in zijn functie van voorzitter van een openbaar college van het Gerechtshof Den Haag.
6. Het geven van een individuele mening welke volledig in strijd is met zijn ambtseed.
7. Het afdekken van meerdere strafbare handelingen gepleegd door Mr. J.W. Wabeke en de schriftelijke mededeling van weigering kennis te nemen betreffende deze en meerdere strafbare handelingen gepleegd door Mr. J.W. Wabeke

**Aangifte ingediend door ondergetekenden.  
Met verzoek van ontvangstbevestiging, proces-verbaal van aangifte.**

- Volgens art. 2. Sr.
- art. 161 Sv.
- art. 163, lid 5, Sv.
- art. 164, Sv.
- art. 165, lid 1. Sv.

Venlo 04 Juni 2023

**-Aangifte tegen mr. J.W. Wabeke**, in hoedanigheid en gehandeld hebbende als collegevoorzitter van het gerechtshof 's Gravenhage bij de behandelingen van ex. art. 12. Sv. procedures betreffende de door het openbaar ministerie opgelegde aangiften van fraude tegen faillissementscuratoren en het hierbij schenden van meerdere wetten en diens ambtseed.

**-Aangifte tegen het gerechtshof 's Gravenhage**, wegens het toelaten en afschermen van de door J.W. Wabeke als rechter gebruikte handelingen bij deze art. 12 procedures, waaronder het door J.W. Wabeke negeren van bij wet bepaalde voorschriften, vormvoorschriften en richtlijnen en hierbij geen toezicht houden op de onpartijdigheid van de rechterlijke macht waaraan J.W. Wabeke als rechter diende te voldoen.,

**-Tegen J.W. Wabeke**, Wegens het voldoen aan een illegale richtlijn, uitgevaardigd door voormalig minister van Justitie Hirsch Ballin, inhoudende een overeenkomst om eventuele art. 12. procedures n.a.v. door het o.m. opgelegde aangiften tegen frauderende faillissementscuratoren ten alle tijden af te wijzen. En het in de praktijk stelselmatig hieraan voldoen door mr. J.W. Wabeke bij meerdere door gedupeerden van curatoren fraudes aangespannen art. 12. procedures. En het opzettelijk negeren van wettelijk voorgeschreven procesregels ter zitting..

**-Tegen het gerechtshof 's Gravenhage**, wegens het toestaan van het negeren van geldende wetten en wettelijke voorschriften bij ex, art. 12. zittingen onder voorzitterschap van J. W. Wabeke en het onrechtmatig achteraf opmaken van een proces verbaal van zitting en het vervolgens overgaan tot valsheid in geschrifte zoals in bijgaand schrijven aan het gerechtshof 's Gravenhage d.d. 04.04. '23 (Bijgevoegd) is omschreven.

R. Kluun  
 G. de Bie  
 E. Vossenbergh  
 Stichting Behoud Industrieel Erfgoed, (Deze als de  
 vertegenwoordiger van gedupeerden  
 van faillissementsfraude door de curator  
 bij faillissement, rol nr.: F09/168.)

Hendrikxstraat 106  
5912 BZ Venlo

**Ten eerste,**

De voorzitter J.W. Wabeke heeft betrokkenen op hun verzoek, in strijd met het wettelijke voorschrift (art. 365 lid 4. Sv.) geen afschrift van het p.v. van zitting verstrekt, door de griffie werd later medegedeeld dat er geen pv. van zitting was (opgemaakt), dit was tegen de wettelijke voorschriften in. (art. 365 lid 1. Sv.)

**Ten tweede,**

Het niet opmaken van een pv. van en ter zitting, is een schending van het dwingend wettelijk voorschrift hiertoe. (art. 172 lid 1. Sv.)

**Ten derde,**

Een blijkbaar 3 jaar na zittingsdatum opgemaakt pv. van zitting, is een achteraf opgemaakt pv. en niet volgens art. 365 lid 1. Sv. binnen 24 uur na uitspraak ondertekend door rechter(s) en griffier.

**Ten vierde,**

Dit "zogenaamde proces-verbaal van zitting" voldoet niet aan art. 326 lid 1. en 2. Sv. en art. 8:61 Awb lid 2. en 3. en aan art. 279 lid 4. Wbr.

**Ten vijfde,**

Dit achteraf opgestelde pv. is geen akte, is niet gedagtekend en geeft alleen verwijzing naar de zittingsdatum.

Het betreft o.a. daarom geen authentieke akte en voldoet niet aan art. 156 lid 1. Wbr. en is niet in de wettelijk vereiste vorm en bevoegdelijk opgemaakt. (lid 2.)

**Ten zesde,**

Dit proces-verbaal van zitting blijkt tegen wettelijke voorschriften in, een achteraf opgemaakte akte en is daarmee een valselijk opgemaakte akte.

Het gerechtshof 's Gravenhage heeft zich hiermee strafbaar gemaakt aan art. 225 Sr. lid 1. en 2.

**Ten zevende,**

Het hof 's Gravenhage heeft niet voldaan aan de volgens wettelijke voorschriften opgelegde verplichting om tijdig de benodigde gegevens te verstrekken en door achteraf een onjuist en niet inhoudelijk proces-verbaal van zitting op te stellen, zich strafbaar gemaakt volgens art. 227 b. Sr.

**Ten achtste,**

Hiernaast heeft het hof 's Gravenhage, door het opzettelijk gebruik maken van een achteraf opgemaakte pv. van zitting, dan wel het opzettelijk afleveren en voorhanden hebben hiervan zich strafbaar gemaakt volgens art. 227 Sr. lid 1. en 2.

**Volgens de Hoge Raad is:**

***"Het proces-verbaal van zitting" de enige kenbron van hetgeen zich ter terechtzitting heeft voorgedaan en van de waargenomen verrichtingen.***

**Jurisprudentie:**

***"De feitelijke grondslag der middelen kan uitsluitend worden bewezen door het aangevallen arrest of vonnis en door het proces verbaal der terechtzitting".***

**Hoge Raad 8 nov. 1926, NJ 1926, 1342; Hoge Raad 17 jan. 1950, NJ 1950, 345.**

***"Alleen het proces-verbaal heeft bewijskracht ten aanzien van de in acht genomen vormen.***

***Indien dit niet vermeldt dat op straffe van nietigheid voorgeschreven vormvoorschriften zijn nagekomen, moet ervoor worden gehouden dat dit niet is geschied. Het vonnis wordt nietig verklaard"*** Vaste rechtspraak.

Hoge Raad 15 juni 1976, NJ 1976, 562.

***"Niet opmaken van een proces-verbaal van het onderzoek ter raadkamer brengt (substantiële) nietigheid van het onderzoek mede".***

Hoge Raad 10 juni 1958, NJ 1959, 38; Hoge Raad 10 juni 1969, NJ 1969, 416; Hoge Raad 21 dec. 1982, NJ 1983, 469; Hoge Raad 22 april 1986, NJ 1986, 783

**Wij roepen bij deze op wettelijke gronden en jurisprudentie van de Hoge Raad nietigheid in van de beschikking van onze beklagprocedure.**

Hoogachtend,

G. de Bie

R. Kluun

E. Vossenber

Stichting Behoud Industrieel Erfgoed, (Deze als de vertegenwoordiger van gedupeerden van faillissementsfraude door de curator bij faillissement, rol nr.: F09/168)



curatorfraude bestrijding &lt;curatorfraude@gmail.com&gt;

## Ondersteunen lopende artikel 12 SV beklagprocedure K24/ 200441 tegen het gerechtshof Den Haag en mr. J.W. Wabeke

1 bericht

WPM Visser &lt;wpmvisser@live.nl&gt;

25 april 2025 om 19:10

Aan: "curator.fraude@gmail.com" &lt;curator.fraude@gmail.com&gt;, "artikel12.hof.shertogenbosch@rechtspraak.nl" &lt;artikel12.hof.shertogenbosch@rechtspraak.nl&gt;

Cc: cees laan &lt;ceeskarlaan@quclcknet.nl&gt;, hclemens &lt;hclemens@xs4all.nl&gt;

**Van:** WPM Visser**Verzonden:** Vrijdag, 25 April, 2025 18:28**Aan:** curator.fraude@gmail.com; artikel12.hof.shertogenbosch@rechtspraak.nl**CC:** cees laan; hclemens; Jack Tesselaar; Tim Sijm; bruijn2@hotmail.com**Onderwerp:** ondersteunen wij de lopende artikel 12 SV beklagprocedure K24/ 200441 tegen het gerechtshof Den Haag en voormalig vicepresident van het gerechtshof J.W Wabeke Art 12 Den Haag Wabeke pleitnota + beschikking.pdf bijlage 1

Geacht College,

Mede namens de gedupeerden van voorzitter Gerechtshof Den Haag mr. J. W. Wabeke Ondersteunen wij de lopende artikel 12 SV beklagprocedure K24/ 200441 tegen het gerechtshof Den Haag en voormalig vicepresident van het gerechtshof J.W Wabeke in zijn hoedanigheid van collegevoorzitter bij artikel 12 SV beklag zaken van door het Openbaar Ministerie opgelegde strafaangifte van door de rechtbank aangestelde frauderende faillissementscuratoren.

Wij verzoeken hierbij dat onze artikel 12 procedure Rabobank Liborfraude zie bijlage 10 voor het zaaknummer en de uitspraak even als de grote artikel 12 procedure K15/0214. Meelopen in de artikel 12 procedure van de heer Richard Kluun met verzoek herziening en voeging in deze procedure!

Zie PDF-bijlage Gericht aan de rechtspraak gerechtshof 's-Hertogenbosch met het Bijlagen overzicht op de achterkant.

Wij wachten uw reactie en ontvangstbevestiging met veel belangstelling af

Met vriendelijke groet,

Wim Visser, mede namens de medegedupeerden van de curatorenfraudes bij de voormalige rechtbank Alkmaar

Inzake ; Art 12 Sv ressort parket Den Haag

uw kenmerk; K 15 \0214

Betreft ; Klachten + aangifte vanwege boze opzet door volstrekt onjuist geleide zitting door mr. J.W. Wabeke en misleidend en volstrekt onvolledig proces-verbaal .

Bovenkarspel; 15 augustus 2016

Geacht gerechtshof bestuur,

Door ons is na meerdere gebleken onrechtmatigheden bij de uitvoering van de artikel 12 SV-procedure door het hof onder voorzitterschap van Mr. J.W. Wabeke , het proces-verbaal ( bijlage 2 ) van de beschikking K 15 \0214 opgevraagd.

Dit door de griffier verzonden proces-verbaal blijkt een volstrekt onjuist en onvolledig opgesteld proces verbaal met niet/ zonder aan de zitting gerelateerde feiten en aldus en valse proces-verbaal.

Hierin wordt alleen de wens van de advocaat-generaal genoemd, om al voor de zitting inhoudelijk begon, onze klacht niet ontvankelijk te laten verklaren en over advocaat-generaal mr. T.W. d' Anjou staat in het procesverbaal slechts vermeld " de advocaat-generaal concludeert tot afwijzing van de klacht"

Klachten en aangifte tegen de hier onder genoemde personen in hun functie van een openbaar college. Deze aangifte wordt gedaan met bevoegdheid van de aangevers volgens 161 W.v.S.v en verplichtingen van de ontvanger van deze aangifte volgens art. 165 lid 1 , Wv.Sv. en met verwijzing naar art. 163 lid 5

Aangifte tegen de leden van het gerechtshof te 's-Gravenhage ;

1. Mr. J.W. Wabeke, voorzitter
2. Mr. N. Zandbergen
3. Mr. R. Noorden
4. Mr. M.N. Bakker – Otjens , griffier
5. Advocaat-generaal mr. T.W. d' Anjou.

Wegens het schenden van de ambtseed en het overtreden van de grondwet bij uitoefenen van hun functie als openbaar college.

1. Dit wegens het stelselmatig verwerpen, zoals uit de beschikkingen blijkt van door burgers ingestelde ex. Art 12 procedures wegens het opleggen van aangiften door het OM van strafonderzoeken een strafvervolgingen willen naar Insolad faillissement curatoren ( leden van de vereniging van insolventierecht advocaten) en de voor deze curatoren verantwoordelijke en toezichthoudende faillissement rechter - commissarissen.

2. Het negeren van Art 162 lid c , W.v.Sv te weten de verplichting van openbare colleges om aangifte te doen als kennisdrager van strafbare feiten gepleegd door faillissement curatoren en faillissement rechter-commissarissen.

63.

3. 3. Het opvolgen van een door een voormalig minister van Justitie uitgevaardigde richtlijn en het zich hiermee houden aan een met de wet in strijd zijnde overeenkomst/ afspraak welke haar bij wet gegeven onafhankelijkheid negeert.

4. 4. Het niet melden van illegale praktijken en hiermee gepaard gaande schending van de "scheiding der machten" door een minister opgelegd en ook hier niet het negeren van Art 162 lid c, W.v.Sv .

5. Door ons is na meerdere gebleken onrechtmatigheden bij de uitvoering van de artikel 12 SV-procedure door het hof onder voorzitterschap van Mr. J.W. Wabeke , het proces-verbaal van de beschikking K 15 \0214 opgevraagd.

6. Dit is door de griffier zonder proces-verbaal blijkt een volstrekt onjuist en onvolledig opgesteld door paal met niet in de zittinggerelateerde feiten en aldus en valse proces-verbaal.

7. Hierin wordt alleen de wens van de advocaat-generaal genoemd, om al voor de zitting inhoudelijk begon, onze klacht niet ontvankelijk te laten verklaren en de "advocaat-generaal concludeert tot afwijzing van het beklag"

8. Het betreft hier geen juist proces verbaal maar een onjuist opgesteld en verzonnen proces verbaal volstrekt onvolledig en dus een falsificatie.

9. Het komt geheel overeen met andere beschikkingen van het hof bij artikel 12 SV-procedures onder voorzitterschap van Mr. J.W. Wabeke en waar bij deze procedures tegen faillissement curatoren ondanks elke bewijslast klachten over de fraude worden afgewezen

Betreft; Vervolg op concept rapport onbeantwoorde correspondentie/ concept voor aangifte en procedure onrechtmatige overheidsrechtspraak betreffende afloop artikel 12 SV-procedure Rabobank libor fraude.

T.a.v. mr. G Spong

Cc Rabobank Nederland t.a.v. RvR en bestuur dhr. W. Draijer.

Bovenkarspel 6 december 2018

Geachte mr. Spong,

Vanwege het feit dat onze recente correspondentie en concept rapport – inhoudelijk onbeantwoord is gebleven lijkt het mij goed om de vervolgstappen nog eens goed op een rijtje te zetten.

Ik heb in mijn hoedanigheid van secretaris van Justitia Distributiva JD bijgaand conceptrapport gemaakt en met vervolgstappen aangevuld. Ik verneem graag van u, heren mr. Spong en Draijer of er feitelijke onjuistheden in mijn conceptrapport staan?

Hiernaast stel ik eerst de destijds door u toegezegde voor met het bestuur van JD en voorzitter Joost Hardeman om het rapport te bespreken en vervolgstappen tegen Rabobank Nederland/ W Draijer. Dit ter voorbereiding van een bespreking met u en W. Draijer om de presentatie van het rapport aan de media en de politiek te bespreken.

Het rapport over de Art 12 Sv procedure betreft o.a. bedrog, valsheid in geschrifte, meened en oplichting zie vanaf blz. 10

Dit betreft een conceptrapport van W Visser in hoedanigheid van secretaris van de Stichting Justitia Distributiva waar mr. Spong een Art 12 Sv procedure heeft gevoerd tegen het Openbaar Ministerie om

# de Rabobank medewerkers in de Libor fraude strafrechtelijk vervolgd te krijgen.

-----

Gerechtshof 's Hertogenbosch  
Tav de Griffie afdeling Strafrecht  
Inzake beklag ex, art, 12 Sv.  
Postbus 70583  
5201 CZ 's Hertogenbosch

blz 1/2

Betreft: Aangevraagde ex. art. 12 Sv. procedure K24/200441, gericht tegen;

1. Voormalig collegevoorzitter J.W. Wabeke van het gerechtshof 's Gravenhage.
2. Het bestuur van het gerechtshof 's Gravenhage.

Uw kenmerk: K24/200441

Geachte heer/ mevrouw,

Venlo 12 Juni 2025

**Inzake aanvulling op de aangifte wegens:**

De door het Openbaar Ministerie gebruikte "omleidingsroute", toegepast om bij aangiften tegen rechterlijke ambtenaren en door rechtbanken aangestelde faillissementscuratoren, de opleggingen door het parket Den Haag uit te laten voeren met het doel de ex. art. 12 Sv. procedure aanvragen door slachtoffers, door het gerechtshof 's Gravenhage uit te laten voeren, welke deze vervolgens aan colleges met dezelfde voorzitter voorlegt met van tevoren vaststaande afwijzende beschikkingen.

(Het administratief wegwerken van fraude gepleegd door rechterlijke ambtenaren.)

Gebleken is dat het OM. door het toepassen van een interne regeling. strafaangiften tegen rechterlijke ambtenaren (en door hen aangestelde beroepsgroepen waarvoor zij verantwoording dragen zoals faillissementscuratoren), steeds doorstuurt naar het parket 's Gravenhage.

Bijvoorbeeld door het parket Noord-Holland en de parketten Venlo en Roermond, waar deze aangiften werden ingediend en normaliter behandeld zouden worden, werden deze naar het parket 's Gravenhage doorgezonden om aldaar opgelegd te worden. Hiermee maakt het OM oneigenlijk gebruik van de wet op de resorts grenzen.

Het oogmerk hiervan blijkt, om bij oplegging van dergelijke aangiften, komende ex. art. 12 Sv. procedures bij het gerechtshof 's Gravenhage voor te leggen.

Gebleken is dat deze aldaar bij dezelfde collegevoorzitter werden voorgelegd om vervolgens in meerdere gevallen en ongeacht bewijslast per beschikking te worden afgewezen, waarbij tijdens zittingen door zowel de advocaat-generaal en betreffende collegevoorzitter J.W. Wabeke meerdere wetsvoorschriften werden genegeerd, met

het oogmerk aangiften tegen rechterlijke ambtenaren administratief weg te kunnen werken.

Wilt u ons laten weten of het systematisch gebruik (misbruik) maken van de resorts grenzen) met voornoemd doel een strafbare handeling of handeling met strafbare gevolgen kan worden gezien?

In elk geval willen wij dit ongebruikelijk handelen van het Openbaar Ministerie bij de eerdere aangifte tegen J.W. Wabeke en het bestuur van het gerechtshof 's Gravenhage toevoegen en bij de aangevraagde ex. art. 12 Sv. voorleggen.

Hoogachtend,

G. de Bie, R. Kluun, E. Vossenbergh en Stichting Behoud  
Industrieel Erfgoed (met overige aangesloten slachtoffers en gedupeerden)

Hendrikxstraat 106  
5912 BZ Venlo

Datum:  
10 maart 2026

Behandeld door:  
J.G. Scholten

Kenmerk:  
WBA 491 P Kluun / Vragen aan de Hoge Raad

### Vragen aan de Hoge Raad / 20260310

Wij reageren op deze intrigerende zaak, maar realiseren ons dat we in een 'eigen stramien' blijven denken en hangen. Dat betekent voortborduren op onze eigen al lang bestaande voorbedachten rade.

1. Wij refereren aan ons idee over het instituut/systeem en de daarin werkende beëdigde toga-dragers.
2. Op die toga-dragers binnen ons Ministerie van Justitie, onze justitie, ons OM en onze advocatuur bestaat geen actueel, extern en adequaat toezicht, handhaving en sanctionering van (hun) onopvallende en onverdachte wetsovertredingen en misdrijven via belangenverstrengeling en heimelijke samenspanning.
3. Op hen/deze beëdigde toga-dragers is ook geen functiescheiding, machtenscheiding en actuele, externe en adequate VOG van toepassing met daarin de garantie van onze overheid c.s. zelf, dat de houder ervan zich altijd en overal stipt aan de relevante wetgeving hield en nog zal houden.
4. De klachten respectievelijk de aangiften tegen hen individueel, worden uitsluitend behandeld door hun collegae 'daders'/'plegers'.
5. Deze toga-dragers zijn doelgericht, willens en wetens, tegen beter weten in, rücksichtslos en geruisloos, op administratieve papieren wijze, voorzien van privileges en vrijwaringen waaruit geen enkel persoonlijk risico voortvloeit bij welke wetsovertredingen en misdrijven dan ook.
6. Zij allen zijn aangestuurd door beëdigde politici, bestuurders, ambtenaren en 'kennisdragers, die met deze 'groep' toga-dragers samen, een onderdeel zijn van een grote en machtige 'Familie, met als kenmerk academisch gevormde wetenschappers en/of zwijgende academische 'kennisdragers', met elk dezelfde eigenbelangen, namelijk (ideële/politieke) macht en geld.
7. En tot slot: onze democratische instituten en instellingen maken geen wetsovertredingen en misdrijven, hun medewerkers/functionarissen wel. Al hun voorgangers (!) hebben, samen met hun politieke vrienden, voor wetgeving gezorgd die de eerder genoemde wettelijke privileges en vrijwaringen in elkaar hebben gezet en ontwikkeld. Dat wil zeggen dat zij zichzelf destijds al, onaanraakbaar en onaantastbaar hebben gemaakt.
8. En zij elk hebben last van het A. Eichmann-syndroom, dat inhoudt dat zij in staat zijn hun geweten tijdelijk 'buiten gebruik' te stellen als het eigenbelang door administratieve papieren wetsovertredingen en misdrijven, maar blijvend is gediend binnen de hiërarchie/groep. Onder het uitgangspunt: 'samen sterk' mits gedisciplineerd en wederkerig elkaar te beschermen en te verdedigen als sprake is van 'bedreiging' en ontmaskering van hun corrupte, misdadige en criminele werkwijze en gedrag, door wie dan ook.

Zie ook ons perkament van 8 maart jl. geheten: 'Robin Hood Pact als democratische sanctie'.

Omdat het bovenstaande een landelijke 'Familie' van enkele 100-duizenden academici betreft, blijkt dit nagenoeg onaanraakbaar en onaantastbaar te zijn voor elke 'buitenstaander' die hier slachtoffer van is, of was of nog wordt. Elk beroep op professionele hulp is kansloos gemaakt, ook al bereikt je uiteindelijk de absolute top van de toga-dragers-bende. Dat is het geheim van de raadkamer toch?

Dit zijn de feiten zoals wij die 10-tallen jaren hebben ervaren.

En wij zijn van mening dat er weinig 'goede toga-dragers' zijn, want uiteindelijk accepteert hij/zij de overmacht, aangetrokken door de voordelen, of hij/zij vertrekt en verdwijnt in de wetenschap dat het niet klopt maar ook niet zal veranderen. Ook niet als de VVD in geminimaliseerd (en het grote(re) bedrijfsleven).

'De waarheid, de hele waarheid en niets dan de waarheid' geldt voor elke beëdigde toga-drager (!) maar dat levert weinig tot niets op. Vandaar!

J.G. Scholten  
Waagmeesters Bedrijfsadvies

Aan de procureur-generaal van de Hoge Raad der Nederlanden.

Postbus 20303  
2500 EH 's Gravenhage

blz. 1 van 5

**Betreft:** Verzoek om antwoord op onderstaande vragen op grond van artikel 13a Wet RO.

**Inzake:** Het negeren van procesregels en bewijsregels door rechterlijke ambtenaren. Het afschermen voor vervolging van rechterlijke ambtenaren door zowel het Openbaar Ministerie en leden van de rechterlijke macht.

Edelhoogachtbare heer/ vrouwe,

Venlo, 12 maart 2026

Mede namens meerdere partijen bestaande uit personen en rechtspersonen, alle bewijsbaar gedupeerd door handelingen van het Openbaar Ministerie en het ministerie van J. & V, in samenwerking met het gerechtshof 's Gravenhage én een voormalig president en collegevoorzitter van dlt gerechtshof, leggen wij u de volgende vragen voor, met het verzoek om antwoord.

*Omleidingsroute naar het parket 's Gravenhage door het OM bij aangiften tegen rechterlijke ambtenaren in het algemeen en door hen aangestelde faillissementscuratoren.*

*Het partijdig handelen van rechtscolleges om vervolging van dezen te voorkomen.*

1.

Wordt het aan het Openbaar Ministerie toegestaan, door het toepassen van interne regelingen, strafaangiften tegen rechterlijke ambtenaren, (*En door hen aangestelde beroepsgroepen waarvoor zij verantwoording dragen, zoals faillissementscuratoren*) door de parketten waar deze aangiften worden ingediend, (*Bijvoorbeeld parket Noord-Holland en de parketten Venlo en Roermond, waar deze interne regeling onder meer duidelijk werd toegepast*) en aldaar normaliter in behandeling wordt genomen, steeds intern door te sturen naar het parket 's Gravenhage om deze aldaar op te laten leggen?

Hiermee wordt door het OM oneigenlijk gebruik gemaakt van de wet op ressort grenzen met het oogmerk mogelijke ex. art. 12 Sv. procedures tegen rechterlijke ambtenaren door het gerechtshof 's Gravenhage te laten behandelen.

*Zelfde collegevoorzitter bij ex. art. 12 Sv. verzoeken wegens opgelegde aangiften tegen faillissementscuratoren en de verantwoordelijke insolventierechter-commissarissen.*

2.

Is aan het gerechtshof 's Gravenhage toegestaan door gedupeerden verzochte ex. art. 12 Sv. procedures tot vervolging van voornoemde beroepsgroepen bij bewijsbare

fraude en wetsovertredingen, steeds door een college met dezelfde collegevoorzitter in behandeling te geven?

Het weigeren van door klagers ingebrachte belangrijke getuigen door zowel de advocaat-generaal en collegevoorzitter.

3.

Heeft betreffende collegevoorzitter van het gerechtshof 's Gravenhage het recht eerder schriftelijk toegestane getuigen toegang ter zitting te weigeren en zonder hier (in de beschikking en/of pv. van zitting melding van te maken?

Het negeren door rechterlijke ambtenaren van door klagers voorgelegde jurisprudentie van de Hoge Raad der Nederlanden.

Na een door het OM opgelegd verzoek om vervolging van het verantwoordelijk bestuur van het gerechtshof 's Gravenhage én desbetreffende collegevoorzitter, wegens meerdere onwettige handelingen met het doel, afschermen voor vervolging van rechterlijke ambtenaren in deze en meerdere procedures, werd ons een verwijzingsbeschikking voor een art. 12. Sv. bij het gerechtshof 's Hertogenbosch i.p.v. 's Gravenhage toegestaan.

Bij dit gerechtshof werd onder andere de bestaande jurisprudentie van de Hoge Raad der Nederlanden voorgelegd. (Zie blz. 5.)

4.

Was het college van het gerechtshof 's Hertogenbosch gerechtigd zowel ter zitting als in haar beschikking deze ingebrachte jurisprudentie (*Nota bene een van de redenen voor het doen van aangifte, onbenoemd te laten en volledig te negeren?*)

Kennelijk met als enig doel het eerder onrechtmatig handelen van rechterlijke ambtenaren onbesproken te laten..

5.

Wordt het aan het Openbaar Ministerie toegestaan aangiften tegen rechterlijke ambtenaren ondanks de wettige verplichting hiertoe, te weigeren of anders door het parket 's Gravenhage op te laten leggen?

6.

Is het rechtscolleges toegestaan, bij daaropvolgende ex. art. 12 procedures ondanks voorgelegde onweerlegbare bewijslast inclusief duidelijke getuigenverklaringen steeds beschikkingen op te stellen waarbij de cruciale feiten onbenoemd blijven of hierbij nalaten een pv. van zitting op te stellen omdat het ter zitting voorgelegde volledig in tegenspraak zou zijn met de beschikking?

En waarom komt dit steeds opnieuw voor indien het leden van de rechterlijke macht betreft?

Meerdere partijen, zowel natuurlijke als rechtspersonen kunnen dit bevestigen.

Dergelijke beschikkingen worden steeds opgesteld met bewoordingen gebaseerd op onpassende meningsuiting en vooringenomenheid die niet in overeenstemming is met de voorgelegde feiten, zonder de wet te volgen of hieraan te refereren.

Wij beschikken over meerdere voorbeelden hiervan.

Het ongebruikelijk handelen van rechterlijke ambtenaren indien het klachten tegen andere rechterlijke ambtenaren betreft.

7.

Mag een collegevoorzitter van het gerechtshof 's Hertogenbosch die een officiële ministeriële richtlijn m.b.t. het blokkeren van aangiften tegen rechterlijke ambtenaren, (*Door gedupeerden als bijlage ingebracht*) zonder enig onderzoek of kennis over dit document, bij aanvang van een zitting en uit eigen beweging als; "onmogelijk" en "onbestaanbaar" classificeren?

8.

Mag een advocaat-generaal de advocaat van de klagers tijdens een art. 12 Sv. zitting voorhouden dat rechterlijke ambtenaren, (In dit geval een faillissementsrechter-commissaris onschendbaarheid geniet, zonder dat de voorzitter ingrijpt, maar zwijgend met deze uiting instemt.

Het is duidelijk dat bij behandeling van klachten en beschuldigingen ingediend tegen rechterlijke ambtenaren, (*De beoordeling hiervan door andere rechterlijke ambtenaren inclusief het OM, niet op waarheidsvinding berust*) maar uitsluitend tot doel heeft, vrijwaring voor de beschuldigde rechters te bereiken, waarbij elk middel wordt gebruikt waaronder het negeren van feiten, procesregels en bewijsregels.

Nalaten opmaken Proces verbaal van zitting en

Geen minuutakte aanwezig

3 jaar later alsnog het opmaken van pv. van zitting zonder werkelijke inhoud

9.

Is het aan gerechtshof 's Gravenhage toegestaan bij ex. art. 12 Sv. klachtenprocedures tegen rechterlijke ambtenaren en door hen aangestelde faillissementscuratoren, geen proces-verbaal van zitting op te maken, dus ook niet over een minuutakte van een pv. van zitting te beschikken? (*Gerechtshof 's Gravenhage*) en het niet aanwezig zijn van een proces-verbaal van zitting als normale rechtsgang aan klagers over te dragen?

Vervolgens na 3 jaar lang verzoeken door klagers om een afschrift en wijzen op de dwingende voorschriften, een pv. van zitting ter zitting op te maken, bij de beschikking te voegen en in elk geval op verzoek aan de klagende partij te overhandigen, werd nu alsnog 3 jaar achteraf een pv. van zitting opgesteld waarin de inhoud van het gedurende de zitting besprokene onbenoemd bleef en het overige werd samengevat in enkele zinnen.

Dwingende in de wet genoemde verplichtingen.

Jurisprudentie van De Hoge Raad der Nederlanden.

10.

Wordt het aan het gerechtshof 's Gravenhage toegestaan, na door klagers, schriftelijk te zijn gewezen op de wettige en dwingende verplichting zoals opgelegd aan rechtscolleges tot het opmaken van een pv. van en ter zitting en voorgelegde jurisprudentie van de Hoge Raad hieromtrent, inclusief meerdere wettelijk en dwingende voorschriften hiertoe, aan klagers mede te delen dat er geen pv. van zitting aanwezig is zonder op de consequenties voor het betreffende rechtscollege te wijzen?

11.

Is dit gerechtshof, na 3 jaar door klagers op de wettelijke voorschriften (*incl. de jurisprudentie van de Hoge Raad*) betreft de verplichting tot het opmaken van een pv. van zitting en het verzoek om een kopie van de minuutakte te zijn geweest, 3 jaar achteraf alsnog gerechtigd een pv. van zitting, zijnde een officiële akte, (*en geen onderhandse akte*) op te stellen en zodanig in te korten dat van de ter zitting ingebrachte punten en van hetgeen in dit onderzoek is besproken niets meer is terug te vinden?

12.

Is dit gerechtshof gerechtigd dit zogenaamde pv. ongedateerd, met hierin alleen een verwijzing naar de zittingsdatum van 3 jaar eerder, als afschrift van een officiële akte voorhanden te hebben en af te leveren?

Het verplichte proces-verbaal van zitting door griffier en rechtscollege ondertekend is een officiële akte, *volgens de wet*; "een authentiek geschrift bestemd om als bewijs te dienen", waarvan bij het gerechtshof een minuut akte aanwezig dient te zijn.

Indien er geen pv. van en ter zitting wordt opgemaakt (*gerechtshof 's Gravenhage*) en hiervan dus ook geen minuut akte van bestaat, ontbreekt een verplichte akte.

Het als een oorspronkelijke en officiële akte door laten gaan van een niet eerder bestaande akte is volgens de letter van de wet, art. 225 Sr. lid 1. en 2. is valsheid in geschrifte.

13.

Is het gerechtshof 's Gravenhage gerechtigd op deze manier de wet te overtreden? Hiernaast is art. 227 Sr. (Valse opgave in authentieke akte) eveneens van toepassing omdat het dit gerechtshof bekend was dat de inhoud van dit achteraf opgestelde pv. niet meer volledig was en kon zijn en daarom niet in overeenstemming met de waarheid was, voorhanden had en heeft afgeleverd (lid 2.)

art. 227a Sr. (Verstrekking onjuiste gegevens)

art. 227b Sr. (Nalaten verstrekking gegevens)

Deze vragen baseren zich op;

Artikel 365 Sv. lid 4.

(Afschrift aan derden)

Artikel 326 Sv. lid 1. en 2.

(Proces-verbaal der terechtzitting)

Artikel 172 Sv. lid 1.

(Proces-verbaal van griffier)

Artikel 8:61 Awb lid 2. en 3.

Artikel 279 lid 4. Wbr.

Artikel 156 lid 1. Wbr.

Artikel 162 lid c. Sv.

(Verplichting openbare colleges en ambtenaren)

Artikel 225 Sr.

(Valsheid in geschrifte)

Artikel 227 Sr.

(Valse opgave in authentieke akte)

Artikel 227a

(Verstrekking onjuiste gegevens)

Artikel 227b

(Nalaten verstrekking gegevens)

alsmede op,

Jurisprudentie van de Hoge Raad der Nederlanden:

"De feitelijke grondslag der middelen kan uitsluitend worden bewezen door het aangevallen arrest of vonnis en door het proces verbaal der terechtzitting.  
Hoge Raad 8 nov. 1926, NJ 1926, 1342; Hoge Raad 17 jan. 1950, NJ 1950, 345.

Alleen het proces-verbaal heeft bewijskracht ten aanzien van de in acht genomen vormen.

Indien dit niet vermeldt dat op straffe van nietigheid voorgeschreven vormvoorschriften zijn nagekomen, moet ervoor worden gehouden dat dit niet is geschied.

"Het vonnis wordt nietig verklaard" Vaste rechtspraak Hoge Raad 15 juni 1976, NJ 1976, 562.

"Niet opmaken van een proces-verbaal van het onderzoek ter raadkamer brengt (substantiële) nietigheid van het onderzoek mede."

Hoge Raad 10 juni 1958, NJ 1959, 38; Hoge Raad 10 juni 1969, NJ 1969, 416; Hoge Raad 21 dec. 1982, NJ 1983, 469; Hoge Raad 22 april 1986, NJ 783 1986.

Met de verschuldigde hoogachting,

G. de Ble, R. Kluun, E. Vossenbergen Stichting Beh. Ind. Erfg. (met aangesloten gedupeerden van voornoemde handelingen door rechterlijke ambtenaren)  
Hendrikxstraat 106  
5912 BZ Venlo

En mede gedupeerde prive personen en rechtspersonen van het genoemd onwettig handelen van dezelfde rechterlijke ambtenaren en het gerechtshof 's Gravenhage.  
Hoofdstraat 234  
1611 AN Bovenkarspel

# Aan de procureur-generaal van de Hoge Raad der Nederlanden

Postbus 20303  
2500 EH Den Haag

**Inzake:** Ons verzoek om antwoord van de op 12 maart 2026 aan u voorgelegde schriftelijke vragen op grond van artikel 13a Wet RO.

**Betreft:** Mededeling en aanvulling op deze vragen van 12 maart 2026.

**Uw kenmerk:** NO/2026/969/UIT-PG-Z/2026/17560.

Dit schrijven is zowel per e-mail als per post verzonden,

Geachte heer/ mevrouw,

Venlo 26 maart 2026

Alle op 12 maart 2026 aan u voorgelegde vragen zijn volledig gebaseerd op het ons inziens onwettig handelen van het Openbaar Ministerie, de rechtbank Roermond, de gerechtshoven 's Hertogenbosch, 's Gravenhage en anderen, zoals deze zijn toegepast tegenover ons en andere partijen.

Wij kunnen genoemd optreden van meerdere rechterlijke functionarissen en het Openbaar Ministerie met diverse getuigen en onderlagen bevestigen.

Hoogachtend,

G. de Bie, R. Kluun, E. Vossenbergh en Stichting Beh. Ind. Erfg. (met aangesloten gedupeerden van genoemd en onwettig handelen verricht door rechterlijke ambtenaren)

Hendrikxstraat 106

5912 BZ Venlo

En mede gedupeerde privé en rechtspersonen van dezelfde rechterlijke ambtenaren en het gerechtshof 's Gravenhage.

Hoofdstraat 234

1611 AN Bovenkarspel

samenloop, afbakening en de beperkte rol van DNB en AFM. Dit blog analyseert hoe het nieuwe stelsel eruit gaat zien en waar de spanning zit.

[Lees verder >](#)

## Artikel 81 Wet RO onder druk: Hof van Justitie EU eist motivering bij weigering prejudiciële vragen

Op 24 maart 2026 wees het Hof van Justitie EU arrest in de zaak C-767/23 (Remling) over de motiveringsplicht bij het weigeren van prejudiciële vragen. Het Hof oordeelt dat een hoogste nationale rechter altijd specifiek en concreet moet motiveren waarom hij afziet van het stellen van prejudiciële vragen, ook wanneer het nationale recht verkorte afdoening toestaat. Het arrest heeft directe gevolgen voor de Nederlandse praktijk rond artikel 81 Wet RO, waarbij de Hoge Raad cassatiezaken regelmatig zonder inhoudelijke motivering afdoet. De uitspraak bouwt voort op de Cilfit-doctrine en het Consorzio-arrest uit 2021 en verscherpt de eisen aan rechterlijke instanties die in laatste aanleg uitspraak doen. Voor de bijzonder-strafrechtpraktijk is het arrest relevant bij cassatiezaken over btw-fraude, sanctieschendingen en andere zaken met een Unierechtelijke dimensie.

[Lees verder >](#)

## Marktplaatsfraude: Hoge Raad vernietigt straf wegens niet toegestane combinatie van gevangenisstraf en taakstraf

Datum:  
12 april 2026

Behandeld door:  
J.G. Scholten

Kenmerk:  
WBA 491 C Onze Corrupte Overheid c.s.

### **Onze Corrupte Overheid c.s..**

Zonder wettelijk vereiste actuele, externe en adequate, 'gegarandeerde' VOG, zijn onze beëdigde, academisch gevormde wetenschappers en/of beëdigde, zwijgende academische 'kennisdragers' onbevoegd en onbekwaam, dus was en is sprake van corruptie bij onze overheid c.s..

#### **1. Doe de juiste dingen en doe die in één keer goed.**

##### **a. Hoe verder met de 'brieven van Jan Snellers'?**

Jan heeft administratieve papieren, verklarende getuigenissen op papier gezet in persoonlijke brieven over en aan individuele – bij naam genoemde – beëdigde, academisch gevormde wetenschappers en/of beëdigde, zwijgende academische 'kennisdragers'. Dus over en aan beëdigde functionarissen, over administratieve papieren 'verwijten' als onwettige en onrechtmatige, onopvallende en onverdachte, belangenverstrengeling en heimelijke samenspanning. Afkomstig uit praktijksituaties van 'achter hun schermen' en 'vanuit hun achterkamertjes'. Die tot discriminatie leiden van gewone, onwetende burgers. Het is noodzakelijk dat dit gebruikt wordt in de strijd van onze klokkenluiders' tegen overheids corruptie.

##### **b. Hoe verder met de 'bloembollenfraude' die Wim Visser c.s. aan het licht hebben gebracht?**

Wim Visser c.s. beschikken over een machtig juridisch geconstrueerd wapen van onze rechtspraak zelf.

1. De dagvaarding van curator Moeijes tegen advocaat Kneppers over de 'bloembollenfraude'.
2. Het antwoord van advocaat Kneppers op de dagvaarding over de 'bloembollenfraude'.
3. Het vonnis van de rechtbank hierop, waarin de 'bloembollenfraude' officieel werd (h)erkend.

Het is noodzakelijk dat dit gebruikt wordt in de strijd van onze klokkenluiders' tegen overheids corruptie.

##### **c. De zogenaamde 'aflegmaatregel' voor criminele functionarissen waartegen R. Kluun strijdt.**

Hoe verder met administratieve papieren bureaucratie, waarin voor officiële wetsovertredingen en misdrijven in klachten en aangiften, begaan door corrupte en beëdigde functionarissen in de sfeer van het burgerlijk recht en het strafrecht, niet administratief in behandeling worden genomen? Gebaseerd op de 'verdwenen' brieven van E. Hirsch Ballin en Ivo Opstelten in hun hoedanigheid van Minister van Justitie. Hierbij is duidelijk dat de beëdigde 'daders'/'plegers', door hun 'bevriende' collegae, beëdigde behandelaars van de klachten, aangiften, hogere beroepen en de WOO-procedure(s), in een administratieve papieren vicieuze cirkel ('interne' doofpot uit eigenbelang) terechtkomen zonder een uitgang. In de zin van een arrest waarin staat dat dit fenomeen van ca. 20 jaar oud, duidelijke corruptie en/of discriminatie was en tot en met heden nog is!

Het is noodzakelijk dat dit gebruikt wordt in de strijd van onze klokkenluiders' tegen overheids corruptie.

##### **d. De jarenlang slepende casus tegen Aad Boudewijn door en/of namens Janneke Slöetjes en het Openbaar Ministerie c.s. (OM).**

Inclusief onrechtmatige vrijheidsberovingen en moedwillige, fatale fouten in de persoonlijke gegevens. Het is noodzakelijk dat dit gebruikt wordt in de strijd van onze klokkenluiders' tegen overheids corruptie.

#### **2. De waarheid: is het vereiste 'de waarheid', 'de hele waarheid' en 'niets dan de waarheid'?**

De administratieve papieren waarheid van onze overheid c.s. en haar beëdigde, zwijgende academische 'kennisdragers', voldoet in deze casussen niet aan de criteria van het altijd en overal wettelijk vereiste 'de waarheid, de hele waarheid en niets dan de waarheid'.

Hun administratieve papieren waarheid is niet 'de hele waarheid' noch 'niets dan de waarheid'.

Hun administratieve papieren wetsovertredingen en misdrijven zijn, onopvallend en onverdacht, administratieve papieren 'List & Bedrog' en 'Liegen & Bedriegen'. Wat niet weet dat niet deert. Onze vermeende politieke, parlementaire democratie en rechtsstaat is daardoor, in de realiteit, onze kapitalistische en dictatoriale, politieke en parlementaire, democratie en rechtsstaat.

**In** andere woorden betekent dit dat zij, onze zwijgende academische 'kennisdragers' onbetrouwbaar zijn op basis van het verleden en niet te vertrouwen zijn voor de toekomst, uit administratieve en papieren, institutionele en individuele eigenbelangen.

**Dit** is wettelijk mogelijk gemaakt door het doelbewust, willen en wetens, tegen beter weten in en rücksichtslos en geruisloos ontbreken, namens onze wetgever en/of ons landsbestuur, van administratieve papieren wetgeving. Wetgeving die, altijd en overal, actueel, extern en adequaat instaat, voor effectief toezicht, handhaving en sanctionering van onwettig en onrechtmatig, administratief papieren en corrupt, misdadig en crimineel gedrag, begaan door haar beëdigde, zwijgende academische 'kennisdragers'.

**Integendeel!** Die zwijgende academische 'kennisdragers' en/of 'daders'/'plegers', beschikken over heimelijke en straffeloze privileges. En bovendien over wettelijke, administratieve papieren bescherming en verdediging om zowel de 'eigen' opdrachtgever, de 'eigen' uitvoerder en de 'eigen' administratieve papieren corruptie c.s. te maskeren en buiten berechting – en de publiciteit - te laten en te houden.

**Kortom:** ons landsbestuur werkt adequate ontmaskering, veroordeling en sanctionering van in haar opdracht uitgevoerde, administratieve papieren corruptie c.s. zelf, doelbewust, willen en wetens, tegen beter weten in, rücksichtslos en geruisloos tegen. Uit puur heimelijk en straffeloos eigenbelang!

**Dat** maakt dat al onze overheidsinstututen en al haar functionarissen c.s. onbetrouwbaar zijn op basis van het verleden en niet te vertrouwen zijn voor de toekomst.

**U** als beëdigd academische toga-drager en/of beëdigde academisch functionaris binnen ons Ministerie van Justitie, onze justitie, ons Openbaar Ministerie, onze rechtspraak en onze advocatuur, bent pas geloofwaardig zodra u beschikt over een actuele, externe en adequate Verklaring Omtrent Gedrag (VOG) waaruit blijkt, gegarandeerd door onze overheid c.s., dat u zich altijd en overal, stipt aan alle relevante wetgeving hield en nog zult houden.

### 3. Conclusie.

- a. In de voornoemde vier casussen is het nu noodzakelijk geworden om op de betrokken en belanghebbende, eindverantwoordelijke instututen en hun zwijgende academische 'kennisdragers', een beroep te doen op het onbetrouwbaar en niet te vertrouwen zijn van die instututen en hun functionarissen, die voor de relevante gerechtelijke uitspraken - en alle gevolgen hiervan - verantwoordelijk en aansprakelijk zijn.
- b. En daarmee de betrokken en belanghebbende instututen tot onbetrouwbaar en niet te vertrouwen te kwalificeren totdat al die noodzakelijke en gegarandeerde VOG's adequaat beschikbaar zijn gesteld en gepubliceerd.
- c. En dat alleen een onmiddellijk beschikbare, individuele en gegarandeerde VOG per betrokken en belanghebbende, beëdigde academische topfunctionaris kan voorkomen, dat zij met onmiddellijke ingang uit hun functie worden gezet. En onmiddellijk, persoonlijk c.q. gezamenlijk, veroordeeld worden tot algehele schadeloosstelling van alle geleden en nog te lijden schade door de slachtoffers voornoemd, als gevolg van hun administratieve papieren corruptie c.s. en uitgevoerde discriminatie.

De genoemde slachtoffers moeten zich niet langer administratief voor de gek laten houden door de hier vermelde zwijgende academische 'kennisdragers'.

De 'waarheid', zijnde 'de waarheid, de hele waarheid en niets dan de waarheid', en de bijbehorende complete, inhoudelijke publieke tegenspraak, moet nu direct en publiekelijk aan het licht komen omdat die corruptie door onze overheid door deze vier slachtoffers wettig en overtuigend is aangetoond en bewezen.

J.G. Scholten  
Waagmeesters Bedrijfsadvies

**Tenslotte,**  
volgt hier een verhandeling (21 bladzijden) die het  
amateurisme, gebrek aan kennis van de wet en  
wettelijke voorschriften en de vormen van misleiding  
door rechterlijke ambtenaren duidelijk maakt.  
Geschreven door rechtsgeleerde wijlen professor,  
doctor, ir., Anton F. P. van Putten, die als  
klokkenluider de Euro-subsidie fraude bij Fontys en de  
rol die rechterlijke ambtenaren hierbij vervulden heeft  
blootgelegd.

Hij heeft jarenlang als klokkenluider en jurist  
gevochten tegen corruptie, belangenverstrengeling en  
belangenafscherming van meerdere leden van de  
rechterlijke macht, die doelgericht de wet negeerden om  
eigen belangen voorrang te geven.  
En heeft belangeloos meerdere slachtoffers van deze  
**ONRECHTERS**, bijgestaan.

## **FRAUDURATOR**

G. de Bie,  
R. Kluun,  
E. Vossenbergh  
R. Brockhus,  
W. Visser,  
en overigen



**Klokkenluider prof. dr. ir. Anton F.P. van Putten onthulde subsidiefraude bij Fontys**

 Klokkenluiers <=> SDN

**Arresten en vonnissen zijn niet rechtsgeldig indien niet conform deze checklist**

# Fraudurator

CHECKLIST VOOR DE OPMAAK EN AFGIFTE VAN VONNISSEN, ARRESTEN, BESCHIKKINGEN EN PROCESSEN-VERBAAL NAAR DE WETTELIJKE VOORSCHRIFTEN	
VRAGEN	OPMERKINGEN
1. Wat zijn de namen en voorletters van de rechter, raadsheren en de griffier van de terechtzitting?	Vòòr de zitting namen opvragen bij de rechtbank of gerechtshof!
2. Zijn er rechters- raadsheren plaatsvervangers?	Controleer via <a href="http://www.sdn.nl/burhoven.htm">www.sdn.nl/burhoven.htm</a>
3. Controleer de namer van de rechters - raadsheren en griffier op nevenfuncties.	Zie hiervoor <a href="http://www.sdn.nl/burhoven.htm">www.sdn.nl/burhoven.htm</a> Onderzoek mogelijkheid tot wraking ex art. 36 Rv
4. Is er een minuutakte opgemaakt? (= origineel van de schriftelijke weergave van de beslissing)	Als er geen minuut akte bestaat is het arrest non-existent. U heeft recht op inzage van de minuut. Wordt apart bewaard.
5. Is de minuut akte ondertekend door anderen dan de auteur / opsteller van de akte, c.q. behandelend rechter en / of raadsheren en griffier?	Dan is het geschrift valseijk opgemaakt. Zie lijst met toelichtingen. Handtekeningen moeten traceerbaar en verifieerbaar zijn, dus geen <b>anoniem</b> geplaatste handtekeningen! <b>L10 en L11.</b>
6. Is de minuut akte gedagtekend?	Zie art. 230 Rv en art. 156 Rv
7. Is de beslissing uitgesproken in het openbaar in aanwezigheid van de griffier?	Dient vermeld te staan op de minuut, afschrift en <i>grosse</i> .
8. Door wie is de uitspraak ondertekend?  Zijn de voorletters van de rechters c.q. raadsheren vermeld in de uitspraak?	Voor de ondertekening van vonnis (= enkelvoudige kamer), arrest (= meervoudige kamer) of beschikking wordt verwezen naar artt. 230 Rv; 231 lid 3 Rv; art. 430Rv. Zie ook Wet RO artt. 5 en 7

		Vergelijk ook art. 8:77 lid en lid 3 AWB. Moet in ieder geval ondertekend zijn door de Voorzitter en de griffier van de terechtzitting. Zie ook art. 156 Rv. (L1,... L7)
9.	Zijn er twijfels en / of onduidelijkheden?	NB. Een <b>stempel met drukletters</b> is geen handtekening! Zie ook ad 5 en 6. Inzage dossier vragen. U heeft altijd recht op inzage van uw dossier; dit is geregeld in <b>artt. 290 lid 1 Rv en 344b Rv</b>
10.	Wat is een afschrift en wat is een gosse?	Afschrift is kopie van vonnis arrest of beschikking. Kan niet gebruikt worden voor executie.  Grosse is ook afschrift vonnis, arrest of beschikking. Draagt bovenaan ' In naam der Koningin'; hiermee kan worden geëxecuteerd na betekening door de gerechtsdeurwaarder.
11.	Is het afschrift afgegeven voor eensluidend afschrift?	Afschrift dient conform de minuut akte te zijn naar inhoud en naar <b>ondertekening</b> en dient dan ook gewaarmerkt te zijn voor eensluidend afschrift conform
12.	Is de gosse afgegeven voor eensluidend afschrift?	Grosse dient conform de minuut akte te zijn naar inhoud en naar <b>ondertekening</b> en dient dan ook gewaarmerkt te zijn voor eensluidend afschrift conform.
13.	Is het afschrift en / of gosse gedagtekend?	Moet gedagtekend zijn. Zie o.a. art. 231 lid 3 Rv.
14.	Rechtskracht vonnis, arrest of beschikking?	Eerst na betekening heeft het vonnis, arrest of beschikking rechtskracht art. 430 lid 3 Rv

### HET PROCES-VERBAAL

15.	Is er een PV van de terechtzitting opgesteld?	NB Er moet <b>altijd</b> een Proces-verbaal van de terechtzitting zijn: Zie art. 84 derde lid Rv; art 87 derde lid Rv; art. 88 derde lid Rv; artt. 180 en 184 Rv; art. 191 lid 2 Rv; art. 201 derde en vierde lid Rv; art. 91 Rv; artt 279 lid 4 en 290 lid 2 Rv en in een KG, art. 5 lid c WTBZ (zie ook de toelichting <b>L8</b> en <b>L9</b> )
16.	Is er een gewaarmerkt en gedagtekend afschrift van het Proces-verbaal (= enige kenbron) van de terechtzitting verstrekt?	NB Vonnis is geen Proces-verbaal! U heeft recht op afschrift ex art. 290 Rv. Proces-verbaal moet opgesteld zijn <b>vóór</b> de uitspraak!

17.	Wie heeft het Proces-verbaal ondertekend?	Dient ondertekend en gedagtekend te zijn door de voorzitter en de griffier.
18.	Is er een audientieblad van de terechtzitting opgemaakt?	(lees presentielijst) Moet ondertekend en gedagtekend zijn door de voorzitter en de griffier.
19.	Is het dossier compleet, incl. stukken bescheiden, producties, (= bewijsmiddelen) en Proces-verbaal?	Bij inzage controleren. Zie ook artt. 19 Rv e.v. en de Algemene Bepalingen van Bewijsrecht artt. 149 - 155 Rv.
20.	Controleer de naam van de advocaat van de wederpartij en zijn nevenfuncties.	NB Belangenverstrengeling is schering en inslag. Zie ook: <a href="http://www.sdnl.nl/burhoven.htm">www.sdnl.nl/burhoven.htm</a>

Rv = Wetboek van Burgerlijke Rechtsvordering

## LIJST MET TOELICHTINGEN

Bij de verschillende gerechtshoven wordt zeer veel geknoeid met de minuut akte en de afgifte van arresten en beschikkingen. Regelmatig worden arresten ondertekend door de 'koffiejuifvrouw' of door mensen (gerechtsambtenaren) die daartoe niet bevoegd zijn.

## DE AUTHENTIEKE AKTE

Een arrest, vonnis, beschikking en het Proces-verbaal is een authentieke akte.

1. Art. 156 lid 1 Rv luidt: 'Akten zijn ondertekendegeschriften, bestemd om tot bewijs te dienen'.
2. Art. 156 lid 2 Rv luidt: 'Authentieke akten [1] zijn akten in de vereiste vorm en bevoegdelijk opgemaakt door ambtenaren, aan wie bij of krachtens de wet is opgedragen op die wijze te doen blijken van door hen gedane waarnemingen of verrichtingen'..... ( *onderstreping Van Putten*)

## DE ONDERTEKENING

3. Een handtekening maakt een geschrift tot een stuk, dat in rechte bewijs kan opleveren tegen de ondertekenaar. Door een akte of ander stuk te ondertekenen neemt men aan, dat de inhoud daarvan voor zijn / haar rekening is. De handtekening moet traceerbaar en verifieerbaar zijn.
4. Een **afstempeling** met drukletters en / of '**w.g.**' is -zeker- geen ondertekening.
5. Afstempeling en / of ondertekening op de **achterkant** van een akte, geeft de akte geen rechtskracht.
6. Art. 5 lid 2 Wet RO luidt: '*Op straffe van nietigheid worden de beschikkingen, vonnissen en arresten in burgerlijke zaken en strafzaken gewezen en de uitspraken in bestuursrechtelijke zaken gedaan met het in deze wet bepaalde aantal rechterlijke ambtenaren met rechtspraak belast.*'

7. Art.5 lid 3 Wet RO luidt: *Indien bij de wet is bepaald dat ook anderen dan rechterlijke ambtenaren deel uitmaken van een meervoudige kamer, zijn de beslissingen van de desbetreffende meervoudige kamer tevens nietig, indien deze beslissingen niet zijn genomen met het in deze wet bepaalde aantal personen, niet zijnde rechterlijke ambtenaar'*

#### HET VERPLICHT OPMAKEN VAN HET PROCES-VERBAAL VAN DE TERECHTZITTING

8. Het proces-verbaal is de enige kenbron van hetgeen zich ter terechtzitting heeft voorgedaan. Er moet **altijd** een Proces-verbaal van de terechtzitting zijn opgemaakt.

De eis een verzoek te richten via de procureur of een motivering daarvoor vindt geen grondslag inde wet! Zie art. 84 derde lid Rv; art 87 derde lid Rv; art. 88 derde lid Rv; artt. 180 en 184 Rv; artt. 191 lid 2 Rv; art. 201 derde en vierde lid Rv; art. 279 lid 4 en 290 lid 2 Rv. En ook art. 5 lid c, Wet tarieven in Burgerlijke zaken, (WTBZ). Het Proces-verbaal dient opgemaakt te worden direct na de terechtzitting en is deel van het procesdossier.

"De feitelijke grondslag der middelen kan uitsluitend worden bewezen door het aangevallen arrest of vonnis en door het proces-verbaal der terechtzitting". HR 8 november 1926, NJ 1926, 1342; HR 17 januari 1950, NJ 1950, 345.

"Alleen het proces-verbaal is kenbron voor de ter terechtzitting in acht genomen vormen. Alleen hieruit kan worden gekend". HR 22 juni 1931, NJ 1932, 87.

"Het proces-verbaal der terechtzitting en het n.a.v. het onderzoek ter terechtzitting gewezen vonnis of arrest zijn de kenbronnen van gevoerde verweren" ....., HR 28 juni 1983, NJ 1984, 98; HR 24 februari 1987, NJ 1988, 540

"Alleen het proces-verbaal heeft bewijskracht ten aanzien van de in achtgenomen vormen. Indien dit niet vermeldt dat op straffe van nietigheid voorgeschreven vormvoorschriften zijn nagekomen, moet het ervoor worden gehouden dat dit niet is geschied. Het vonnis wordt nietig verklaard' Vaste rechtspraak. HR 15 juni 1976, NJ 1976, 562. ( onderstreping SVP)

9. NIETIGHEID VAN VONNIS EN BERAADSLAGINGEN TER RAADKAMER BIJ NIET OPMAKEN / ONTBREKEN VAN HET PROCES-VERBAAL

Uit diverse arresten van de Hoge Raad blijkt, dat indien er geen proces-verbaal is opgemaakt of ontbreekt, dit leidt tot substantiële nietigheid van de uitspraak en de beraadslagingen ter raadkamer.

"Niet opmaken van een proces-verbaal van het onderzoek ter raadkamer brengt (substantiële) nietigheid van dit onderzoek mede". HR 10 juni 1958, NJ 1959, 38; HR 10 juni 1969, NJ 1969, 416; HR 21 december 1982, NJ 1983, 469; HR 22 april 1986, NJ 1986, 783.

'Daar bij de stukken een proces-verbaal van de terechtzitting waarop de uitspraak is gedaan ontbreekt, kan niet worden nagegaan of het bepaalde in Sv 362, eerste lid, is in achtgenomen zodat het ervoor gehouden moet worden dat zulks niet het geval is, waaruit volgt dat het bestreden vonnis / arrest niet in stand kan blijven en de voorgestelde middelen geen bespreking behoeven. HR 27 februari 1962, NJ 1964, 291; HR 26 oktober 1976, NJ 1977, 93.

10. VALSHEID IN GESCHRIFTEN

*'Hij die een geschrift dat bestemd is om tot bewijs van enig feit te dienen, valselijk opmaakt of vervalst met het oogmerk om het als echt en onvervalst te gebruiken of door anderen te doen gebruiken, wordt als schuldig aan valsheid in geschrift gestraft met gevangenisstraf van ten hoogste zes jaren of geldboete van de vijfde categorie. Art. 225, eerste lid Sr.*

## 11. VALSELJK OPMAKEN

*'Voorop gesteld moet worden dat valselijk opmaken in de zin van art. 225, eerste lid Sr ook omvat het plaatsen van de handtekening of naam van een derde onder een overigens waarheidsgetrouw opgemaakt geschrift, aangezien daardoor een onjuist beeld ontstaat omtrent de identiteit van de auteur die dat geschrift heeft opgesteld en dus omtrent de herkomst daarvan'. HR nr. 111.872, 14 december 1999.*

*'Een geschrift is vals opgemaakt, indien het de onjuiste voorstelling wekt afkomstig te zijn van iemand, wiens ondertekening het draagt'. HR 15 juni 1931, NJ 1932, 1342*

*'Wie onder een geschrift de handtekening van een ander stelt- zij het in opdracht en met goedvinden van dezen - maakt het vals op' HR 14 april 1913, NJ 1913, 923.*

[www.Hollandpromote.com](http://www.Hollandpromote.com)

Prof. dr.ir A.F.P. van Putten

December 30, 2004

[1] Authentiekos = eigenhandig, echt, oorspronkelijk. Authentiek akte zijn alle akten welke in de wettelijke vorm zijn verleden door of ten overstaan van openbare ambtenaren, die daartoe bevoegd zijn ter plaatse zijn opgemaakt. Vergelijk ook exploit van een gerechtsdeurwaarder of opgemaakt proces-verbaal. ( art. 156 Rv)

**Commentaar:** Het probleem is dat in procedures rond uitspraken van rechtbanken en gerechtshoven, zoals dat wettelijk is vastgelegd, deze uitspraken niet volgens de wettelijke voorschriften worden ten uitvoer gelegd. De wet wordt al te vaak genegeerd. (Zie het protocol waaraan wat betreft de rechtsgeldigheid van uitspraken die zouden moeten voldoen, dit op straffe van nietigheid bij het afwijken daarvan)



## INTRODUCTIE TOT HET ISO 9000 KWALITEITSMANAGEMENTSYSTEEM BINNEN HET RECHTSBEDRIJF

Waarom het huidige rechtsbedrijf nooit naar behoren zal kunnen functioneren

Prof. dr. Ir. A.F.P. van Putten,

### SAMENVATTING

*De geloofwaardigheid van het huidige rechtsbedrijf staat onder steeds grotere druk, door een gebrek aan kwaliteit<sup>1</sup> en betrouwbaarheid<sup>2,3</sup>. De kwalificatie 'bedrijf' rechtvaardigt een dienovereenkomstige behandeling. Regelmatig blijkt het rechtsbedrijf te falen in zijn wettelijk gegeven opdracht en bevoegdheden, zodat het geven van vertrouwen gelijk staat aan het weggeven van rechten. Aan de hand van observaties is een niet-limitatieve fenomenologie van het rechtsbedrijf opgesteld. Hieruit blijkt dat het rechtsbedrijf op vele niveaus tekortschiet, niet alleen incidenteel maar ook structureel, mede door eigenrichting door de betrokken ambtenaren met en zonder rechtspraak belast. De aangerichte financiële en psychische schade, zowel in het persoonlijke als in het maatschappelijke vlak, is vaak gigantisch en veelal onherstelbaar<sup>4</sup>.*

*Met behulp van het ISO 9000 kwaliteitsmanagementsysteem wordt een analyse gemaakt van het huidige functioneren van het rechtsbedrijf en kan richting gegeven worden aan een systematische aanpak voor verbetering. De ISO 9000 normen<sup>5</sup>, opgesteld door het CEN (Comité Européen de Normalisation), geven een uitvoerige beschrijving van een gewenst raamwerk voor een organisatie, waarbij kwaliteitsborging centraal staat. In analogie met een bedrijf zijn de eindproducten van het rechtsbedrijf vonnissen, arresten en beschikkingen.*

*In wezen blijkt het rechtsbedrijf een volledig autonoom instituut te zijn, zonder enige vorm van interne of externe terugkoppeling. Aangetoond wordt dat elk systeem en proces zonder terugkoppeling op termijn altijd leidt tot desintegratie van dat systeem. De kracht van het ISO 9000 kwaliteitsmanagementsysteem wordt geïllustreerd, door de uitkomsten te vergelijken met de structuur van het huidige functionerende systeem<sup>6</sup>. Uit deze studie blijkt, dat het invoeren van het ISO 9000 kwaliteitsmanagement systeem de oplossing kan bieden voor het onthutsend gebrek aan kwaliteit en de volledig verziekte sfeer binnen het rechtsbedrijf.<sup>7</sup> Zonder een grondige herstructurering zal het Nederlands rechtsbedrijf nooit naar behoren kunnen functioneren, waarbij wordt opgemerkt dat de voorgenomen schaalvergroting geen garantie biedt op kwaliteitsverbetering.*

### INLEIDING

<sup>1</sup> W.J. Deetman et al. Rechtspraak is kwaliteit, van de Raad voor de rechtspraak 11 December 2006.

<sup>2</sup> De Slappende rechter, W.A. Wagenaar, H. Israëls, P.J. van Koppen. Uitg. Bert Bakker, 2009, ISBN 978 90 351 3228 3. Ook de zaak Wilders heeft het imago van het rechtsbedrijf ernstig aangetast.

<sup>3</sup> Het O.M. in de fout, Ton Derksen, uitg. Veen 2008. ISBN 978 90 857 11704.

<sup>4</sup> Zie het eindresultaat van veel faillissementen in: "Het Verdriet van de failliet", ing. A. van der Voort, .....

<sup>5</sup> ISO = International Standard Organization.

<sup>6</sup> Een voorbeeld van een zelfstandig werkend bestuursorgaan en ISO gecertificeerd, is het Kadaster.

<sup>7</sup> De nieuwe kleren van de Rechter, Rinus Otte, uitg. Boom, 2010, 3<sup>e</sup> druk

Sinds de invoering van de nieuwe Wet op de Rechterlijke organisatie (Wet RO) januari 2002, is in de praktijk weinig of niets te merken van verbeteringen met betrekking tot de kwaliteitsbeheersing van de eindproducten in het rechtsbedrijf. Het enige verschil is dat veel administratieve zaken nu elektronisch worden afgehandeld. In het rapport van de Commissie evaluatie modernisering rechterlijke organisatie van drs. W.J. Deetman et al., 'Rechtspraak is kwaliteit'<sup>8</sup> van 11 december 2006, in opdracht van de Raad voor de Rechtspraak, wordt geen integrale aanpak voor een totale kwaliteitsbeheersing voorgesteld. Ter bepaling van de kwaliteit wordt, naast regelmatige visitaties, het enquête-instrument binnen de rechtbanken en gerechtshoven gehanteerd. Deze hebben echter zelden het gebrek aan kwaliteit bij de overheid tot doel.

De noodzaak tot onderzoek en verbetering kan eenvoudig worden vastgesteld door te kijken naar de actuele kwaliteit van de eindproducten van het rechtsbedrijf. Eindproducten zijn vonnissen, arresten en beschikkingen, daar zij de resultante zijn van de op schrift gestelde beslissingen in een gelopen procedure.

Daarnaast wordt de niet te onderschatten invloed van de griffiemedewerkers op het verloop van de procesgang belicht. Bij elke rechtbank / gerechtshof is een Bestuur ingesteld met aan het hoofd een directeur bedrijfsvoering die dient toe te zien op een doelmatige bedrijfsvoering met de beschikbare personele en financiële middelen (belastinggeld). Daarnaast is er een voorzitter aangesteld, welke verantwoordelijk is voor het toezicht op het functioneren van de gerechtsambtenaren met en zonder rechtspraak belast. Vanwege de wet kan en mag een Bestuur zich niet bemoeien met de inhoudelijke kant van de rechtspleging. Dit is voorbehouden aan de ambtenaren met rechtspraak belast, zijnde rechters en raadsheren.

Dat de geloofwaardigheid van een juiste rechtspleging ter discussie staat, blijkt onder andere uit het feit dat er per jaar ruim 1,6 miljoen uitspraken worden gedaan door ca. 2.000 professionele rechters<sup>9</sup>. Dit betekent dat gemiddeld iedere rechter per jaar 800 uitspraken moet doen. Op een gemiddeld aantal werkdagen van 200 per jaar, betekent dit bijna 4 dossiers per dag afhandelen, inclusief voorbereiding, wat fysiek onmogelijk lijkt dan wel ongeloofwaardig is. Met name als gemiddelde, want dit betekent voor sommige rechters een nog veel grotere kwantiteit. Het behoeft dan ook geen verbazing te wekken, dat een dergelijke "serieproductie" wel ten koste moet gaan van de kwaliteit en uiteindelijk zijn invloed zal hebben op de geloofwaardigheid van de rechtspraak, en dientengevolge ook op het aantal appelprocedures.

Over het begrip kwaliteit en betrouwbaarheid bestaat veel onbegrip. Kwaliteit,  $Q(t)$ <sup>10</sup>, wordt gedefinieerd als het samenstel van specificaties van een gegeven product op een gegeven tijdstip. De bedrijfszekerheid (*reliability*) van een product, soms ten onrechte betrouwbaarheid genoemd, wordt gedefinieerd als het verloop van kwaliteit in de tijd,  $Q(t)/t$ <sup>11</sup>, of ook de kans dat het systeem nog functioneert binnen zijn vooraf vastgelegde specificaties na een vooraf vastgestelde periode.<sup>12</sup> Achtereenvolgens zullen eerst de verschillende processtappen bij de totstandkoming van de eindproducten worden besproken.

<sup>8</sup> 'Rechtspraak is kwaliteit' is semantisch gezien een onjuiste zinsconstructie.

<sup>9</sup> Zie jaarverslag Raad voor de Rechtspraak, 2004 e.v.

<sup>10</sup>  $Q(t)$  Spreek uit  $Q$  als functie van de tijd.

<sup>11</sup>  $Q(t)/t$  lees *Quality over time* is een alternatieve definitie voor bedrijfszekerheid

<sup>12</sup> A.F.P. van Putten, *Electronic measurement systems, Theory and practice*, sec ed. Chp 5, 1996

## DE TOTSTANDKOMING VAN HET EINDPRODUCT

Eindproducten van een gerechtelijke procesgang zijn vonnissen, arresten en beschikkingen, te vinden in civiele -, strafrechtprocedures en binnen het bestuursrecht. Als gevolg van een uitgebrachte dagvaarding, treffen we vonnissen (rechtbanken) en arresten aan (gerechtshoven of Hoge Raad) aan. Binnen het bestuursrecht – doch ook bij de voorzieningenrechter - wordt veelal gesproken van een beschikking.

De eindproducten vallen onder de categorie authentieke akten ingevolge artikel 156 lid 2 Rv, waarbij nog onderscheid gemaakt kan worden tussen de minuut (de oorspronkelijke akte van de uitspraak), het afschrift en de grosse als executoriale titel. Een ander belangrijk product van elke terechtzitting is het Proces-Verbaal dat door de Hoge Raad gekwalificeerd is als de enige kenbron van hetgeen zich ter zitting heeft voorgedaan. Zie ook verder.<sup>13</sup>

Een procedure vangt aan met een dagvaarding of een verzoekschrift dat wordt aangebracht bij de griffie van de betreffende rechtbank of het gerechtshof. De gehele procesgang kan vereenvoudigd worden weergegeven in een functioneel diagram. Figuur 1.

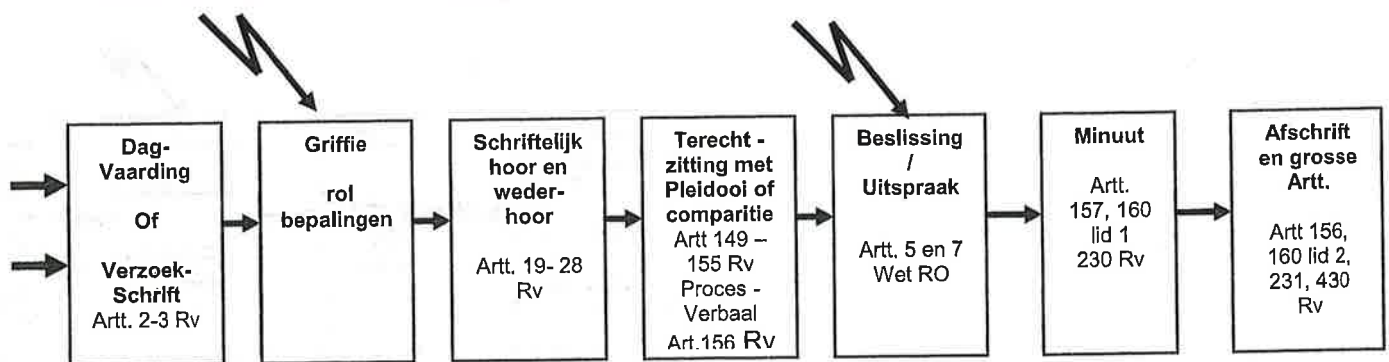

*Fig. 1 Vereenvoudigde voorstelling van het proces van het tot het totstandkomen van het eindproduct: vonnis, arrest of beschikking. Het begin van de procedure middels een verzoekschrift of dagvaarding, de rolbepaling, terechtzitting en pleidooi, de beslissing tot en met het afgeven van het afschrift / grosse van de minuut daarvan.*

*De belangrijkste van toepassing zijnde wetsartikelen zijn per processtap aangegeven. Aan de ingang van het proces bevinden zich de twee partijen welke zich aan een rechterlijke beslissing onderwerpen. Iedere vorm van kwaliteitscontrole en terugkoppeling tijdens het proces ontbreekt! Zelfs het tijdpad wordt eenzijdig bepaald en is willekeurig.*

Aan de ingang van het proces biedt een van de partijen de dagvaarding of het verzoekschrift aan ter verkrijging van een rechterlijke beslissing op een geschil. De processtappen zijn aangegeven met de bijbehorende van toepassing zijnde wetsartikelen.

Voor elk deelsysteem van het proces kan een risicoanalyse gemaakt worden, uitgedrukt in een faalfrequentie bijvoorbeeld per 100 gebeurtenissen. Met andere woorden voor elke deelproces kan bepaald worden hoeveel fouten er gemaakt worden per 100 dezelfde proceshandelingen. Uit de faalfrequentie kan een *kwaliteitsgetal* worden afgeleid dat bekend staat als betrouwbaarheid (Reliability). Daarnaast kan hieruit een kwaliteitsgetal afgeleid worden dat de gemiddelde tijd tussen twee fouten aangeeft.<sup>14</sup>

Reeds hier wordt de stelling geponeerd dat bij de griffie de meeste fouten worden gemaakt. De griffie blijkt de meest gevoelige afdeling die beïnvloed wordt door interne en externe factoren en belanghebbenden. Richt een advocaat zich tijdens een procedure tot een rechter, dan dient hij dit volgens de gedragsregels<sup>15</sup> te doen met gelijktijdige toezending of

<sup>13</sup> Zie HR22 juni 1931, NJ 1932, 87; HR 28 juni 1983, NJ 1984; HR 24 febr. 1987, NJ 1988,540; HR 15 juni 1976, NJ 1976,562.

<sup>14</sup> Voor een uitvoerige beschouwing wordt verwezen naar: A.F.P. van Putten. Electronic Measurement Systems, Theory and practice Ch.5. IOP 1996.

<sup>15</sup> Gedragsregel 15 van de gedragsregels van de NOVA, 1992.

bekendmaking daarvan aan de wederpartij. Richt een advocaat zich rechtstreeks tot de griffie of griffier dan ontwijkt hij deze restrictie. Er zijn voorbeelden bekend dat een advocaat zich tijdens een procedure meer dan 100 keer schriftelijk en telefonisch heeft gericht tot de griffie met een verzoek tot herstel van een kennelijke of vermeende fout. Dit verschijnsel bekend als interferentie, is symbolisch met een pijl aangegeven. Op de griffiehandelingen bestaat geen enkele interne of externe controle. Daarbij dient te worden bedacht dat er vaak twee dossiers bestaan: een griffiedossier en een procesdossier dat uiteindelijk ter beoordeling wordt voorgelegd aan de rechter(s), waarbij de griffie de samenstelling van het procesdossier bepaalt en de inhoudsopgave doorgaans uiterst gebrekkig en in ieder geval onvolledig is. Waar dit in de praktijk toe kan leiden, laat zich niet moeilijk raden bij een organisatie waarin zelfs complete dossiers 'verdwijnen'.

Bij strafzaken is het Proces-Verbaal van aangifte het processtuk met de hoogste faalfrequentie. Foute opgave, verdraaien van feiten, wegmaken van schriftelijke bewijsstukken, verkeerde (computer)keuze van het wetsartikel en vervalsingen zijn geen uitzondering<sup>16</sup>. In tegenstelling tot het Proces-Verbaal van een terechtzitting is een Proces-Verbaal van aangifte geen authentieke akte. Bij iedere zaak worden de grootste "fouten" in het begin van het proces gemaakt, zodat de uitkomst (vaak) bepaald wordt door de a-priori gestelde feiten.

## DE STAND VAN ZAKEN

Op dit moment is er geen enkele aanwijzing, dat een goed functionerend kwaliteitsmanagementsysteem binnen het rechtsbedrijf bestaat. Bij een goede bedrijfsmatige aanpak van een proces binnen een dienstverlenende organisatie, behoort een dergelijk systeem en een daarmee samenhangend kwaliteitsborgingsysteem. Hiervoor biedt het ISO 9000<sup>17</sup> concept de beste aanknopingspunten. ISO staat voor *International Standard Organization*, welke organisatie is ingesteld door het *Comité Européen de Normalisation* (CEN). Deze organisatie houdt zich op nationaal en internationaal niveau bezig met de standaardisering van kwaliteitsbeheersing in producten, diensten en bedrijfsprocessen. Hierop wordt later teruggekomen.

De achtergrond van dit onderzoek is de constatering, dat in de eindproducten van het rechtsbedrijf regelmatig talloze gebreken optreden, met alle desastreuze gevolgen van dien, waarbij grote schade wordt aangericht aan betrokken partijen en daarmee ook aan de geloofwaardigheid van een juiste rechtspleging. Deze vaak schrijnende gevolgen hadden bij een goede kwaliteitsbeheersing voorkomen kunnen worden<sup>18</sup>. Indien echter de bestraffing van dubieuze advocaten – naar verluidt - opzettelijk wordt nagelaten, teneinde jurisprudentie ter zake te voorkomen, dan is het niet verwonderlijk dat meerdere *insiders* spreken van ontoelaatbare misstanden.

De meest actuele onderbouwing dat er veel mankeert aan de Nederlandse rechtspleging, wordt gevonden in twee recent verschenen publicaties. Het boek van Rinus Otte geeft een onthutsend beeld over de omgang en de verziekte werksfeer waarbinnen rechters hun werkzaamheden verrichten. Het boek van George Reuchlin<sup>19</sup> geeft een verbijsterend beeld hoe de overheid zijn burgers als criminelen kan behandelen.

Enkele voorbeelden van administratief falen. Bij diverse rechtbanken en gerechtshoven wordt de ondertekening van de minuut - de oorspronkelijke akte ingevolge art. 160 lid 1 Rv, overgelaten aan medewerkers van de administratie, die daartoe volstrekt onbevoegd zijn. Er

<sup>16</sup> Zie bijvoorbeeld Processen - Verbaal van de vuurwerkramp in Enschede, de zaak Ina Post en vele andere.

<sup>17</sup> NEN- ISO 9004; EN 29000 en EN 29001.

<sup>18</sup> Zie de Puttense moordzaak, de zaak Ina Post en de zaak Lucia de Berk.

<sup>19</sup> Het Geschonden Gelaat van de Staat, Het grove onrecht dat de Nederlandse Staat haar burgers aandoet en de verderfelijke rol van de landsadvocaat, 2010, uitgeverij Ad Donker Rotterdam

zijn ook gerechtshoven die het opmaken van een minuut achterwege laten! Zoals bekend, is de minuut ex art. 160 lid 1 Rv, de schriftelijke weergave van de rechterlijke beslissing van een gelopen procedure. Dit artikel luidt: "*De kracht van het schriftelijk bewijs is in de oorspronkelijke akte gelegen*". Deze kan ingevolge art. 230 lid 3 Rv alleen ondertekend worden door de voorzitter en de griffier van de desbetreffende terechtzitting. Dat de ondertekening van authentieke akten kan worden overgedragen aan derden is een onjuiste rechtsopvatting. Als de minuut niet bestaat kan er ook geen grosse en ook geen afschrift bestaan<sup>20</sup>. Het niet naar behoren ondertekenen en afgeven van een rechterlijke beslissing is in strijd met art. 462 van het Wetboek van strafrecht.<sup>21</sup>

Een veelzeggend voorbeeld van een waargenomen misslag, is de afgifte aan beide partijen<sup>22</sup>, van twee grossen van hetzelfde vonnis, waarbij op de minuut ook nog vermeld staat dat beide grossen eerder zijn uitgereikt dan de datum van het vonnis zelf. Daar dit beide partijen tot winnaar verklaart, biedt dit een opmerkelijke mogelijkheid tot een "executoriale head-on-collision." Uit diverse vonnissen is ook gebleken dat tijdens de procedure ingediende bewijsmiddelen van eiser, zijn achtergehouden of later uit het dossier verwijderd en bewijsmiddelen van gedaagde zijn toegeschreven aan eiser. Dit mag een intellectueel tekort genoemd worden ter zake de vereiste nauwkeurigheid en zorgvuldigheid van de griffie. Het laten verdwijnen, achterhouden, vernietigen en veranderen van bewijsmiddelen is helaas geen uitzondering, zoals uit enkele steekproeven is gebleken. Met name is van opzet sprake als advocaten zich erop beroemen dat ze 'de griffier hebben overtuigd van hun visie'. Dergelijke voorbeelden van ontbrekend ethisch normbesef worden onder meer ook door dr. H.J.R. Kaptein (Rechtsfilosofie – Universiteit Leiden) aan de kaak gesteld in zijn boek "*Kwade zaken? De moraal van het juridisch beroep*"<sup>23</sup>.

Vervolgens is de veelvuldig voorkomende praktijk van rechters en raadsheren-plaatsvervanger die in het dagelijks leven gewoon advocaat of notaris zijn, een bron van frustratie en belangenverstrengeling. Dat advocaten of notarissen ook rechter c.q. raadsheer-plaatsvervanger kunnen zijn, vindt geen grondslag in de wet. Intrinsiek en impliciet kan hierbij geen sprake zijn van een onafhankelijke rechtspraak, zodat deze constatering een grondslag voor wraking zou moeten zijn ex art. 36 Rv. Alleen in Nederland komen deze praktijken voor, die in strijd zijn met bestaande wettelijke voorschriften en artikel 6 EVRM. Dat "gewone" rechters en raadsheren kunnen optreden bij andere rechtbanken en gerechtshoven is hier niet aan de orde. Echter, dat er nog steeds sprake is van verzwegen bijbanen, geeft te denken.

De bevindingen in het rapport van dr. B.C.J. van Velthoven, zijn dan ook op zijn minst gezegd discutabel of opmerkelijk.<sup>24</sup> Wat moet een gewone burger nog denken van de betrouwbaarheid en kwaliteit van onze rechtspleging, als we volgens Prof. W. A. Wagenaar, hoogleraar recht en psychologie, leven in een "*justitiële bananenrepubliek*"<sup>25</sup>. Hoe onthutsend is ook het artikel van mevr. Prof. dr. L.E. de Groot – van Leeuwen, waarin zij stelt dat (vaak) de uitkomsten voorafgaan aan waarheidsvinding.<sup>26</sup> Welke gewenste 'waarheid' wordt dan gevonden in naam der Koningin...?

<sup>20</sup> Dit gegeven is nogmaals gecommuniceerd en bevestigd door de Raad voor de Rechtspraak, februari 2011.

<sup>21</sup> Zie ook brief van de Nationale Ombudsman van 16 juni 2011, waarin gesteld wordt dat rechterlijke beslissingen en afschiften daarvan ondertekend dienen te worden volgens de wettelijke voorschriften. (www.hollandpromote.com)

<sup>22</sup> Zie KG vonnis met zaaknummer KGZA 04 / 819 van 19 juli 2005, 's-Hertogenbosch.

<sup>23</sup> Uitg. *Ars Aequi Libri*, 2007.

<sup>24</sup> B.C.J. Velthoven, Nederlandse Economie gebaat bij goede rechtspraak; rapport in opdracht van de Raad voor de Rechtspraak, juli 2005.

<sup>25</sup> Prof. W. Wagenaar noemt het Nederlandse rechtssysteem een "justitiële bananenrepubliek", NRC 17/18 september 2005

<sup>26</sup> Themanummer *Ars Aequi*, juli - augustus 2005, "Krom-Recht: over misstanden in het recht".

## FENOMENOLOGIE VAN HET FALENDE NEDERLANDSE RECHTSSYSTEEM<sup>27</sup>

We kunnen een aantal specifieke bevindingen in kaart brengen, die karakteristiek zijn voor het huidige rechtsbedrijf. Ze zijn onderverdeeld in diverse categorieën. We noemen dit de fenomenologie van het rechtsbedrijf. Elk van deze categorieën kan worden geïllustreerd met vele praktijkvoorbeelden. De volgende niet limitatieve observaties zijn gedaan:

- Het introduceren van eigen regels en voorschriften, welke geen grondslag vinden in de wet. Het weigeren tot opmaken van het Proces-Verbaal van de terechtzitting. Het weigeren tot inzage van het procesdossier;
- Het expliciet buitenwerking stellen, of niet van toepassing verklaren van wetten, jurisprudentie en voorschriften in zake het verstrekken van het verplichte Proces-Verbaal van de terechtzitting;
- Het volgens vaststaande jurisprudentie structureel valselijk opmaken en afgeven van afschriften en grossen van vonnissen en arresten bij rechtbanken en gerechtshoven, doordat zij niet ondertekend zijn dan wel ondertekend door daartoe niet bevoegde personen niet met rechtspraak belast<sup>28</sup>;
- Het niet opmaken van de minuutakte van de uitspraak;
- Het verklaren van bepaalde wetten als een "overblijfsel";<sup>29</sup>
- Het vervangen van rechters en raadsheren door advocaten en notarissen, welke niet tot de rechterlijke macht behoren;
- Het vervangen van rechters tijdens een lopende procedure<sup>30,31</sup>;
- Meinedige verklaringen van rechters<sup>32</sup>;
- Het vermelden van leugens en onjuiste suggesties in Processen-Verbaal en het weglaten van betwisting;
- Het aannemen van een valse of onjuiste hoedanigheid door advocaten door zich uit te geven voor een ander; (zie art. 326 Sr en Gr 29);
- De nevenfuncties van veel rechters en raadsheren, welke niet in overeenstemming zijn te brengen met de vereiste onafhankelijkheid en integriteit, zoals door de wetgever is bedoeld;<sup>33</sup>
- Het niet onafhankelijk of partijdig zijn van rechters, waardoor een ingeroepen wraking wordt toegewezen ingevolge art. 36 Rv dan wel art. 512 Sv;<sup>34</sup>

<sup>27</sup> Beschrijvende fase van het onderzoek die aan de eigenlijke verklaring voorafgaat. (gr. Logos is woord en fenomeen is leer van de verschijningsvorm)

<sup>28</sup> NJB 17 juni 2005, *De Stevens Schipper methode*, nr. 24, p. 1240-1242, A.F.P. van Putten et al.

<sup>29</sup> Antwoord van Minister mr. J. P.H. Donner aan Van Putten van 3 juni 2005 in antwoord op een brief van Van Putten aan de Koningin d.d. 2 mei 2005 in zake de naamsvermelding van "IN NAAM DER KONINGIN" op grossen van vonnissen, arresten en beschikkingen ex art.430 lid 2 Rv.

<sup>30</sup> J.Poot sr., *Doodzonde tegen de rechtsstaat*, ISBN 978-90-813699-2-3, 2009.

<sup>31</sup> J.Poot sr. *Schipholgate*, ISBN 978-80-813699-3-0, 2010.

<sup>32</sup> Zie de Chipshol-affaire met Westenberg als meinedige rechter.

<sup>33</sup> Zie hiervoor bijvoorbeeld [www.sdn.nl/burhoven.htm](http://www.sdn.nl/burhoven.htm)

<sup>34</sup> Zie de zaak Van Putten, zaaknummer 238553 / EX RK 11-3205 en de zaak Wilders

- De handelwijze van de uitvoerende macht, zoals toebedeeld aan gerechtsdeurwaarders als openbaar ambtenaar, welke hun loyaliteit aan hun opdrachtgever(s) laten prevaleren boven de wettelijk voorgeschreven controleplicht, e.e.a. in strijd met artt. 65, 66 van het Wetboek van Burgerlijke Rechtsvordering en art. 9 van de Gerechtsdeurwaarderswet. ("*Befehl ist Befehl*");
- Het vernietigen, zoekmaken of manipuleren van bewijsmiddelen welke uit hoofde van de functie van de betreffende ambtenaar onder zijn bewaarplicht vallen. Dit leidt vaak tot een effectieve "*cover-up*" van het falende systeem.<sup>35</sup>
- Het voortdurend frustreren van beroepen op de Wet Openbaarheid Bestuur (WOB).

Het behoeft geen verbazing te wekken, dat deze ingeslopen vrijheidsgraden meer dan voldoende mogelijkheden bieden eerst de uitkomst van een procedure vast te stellen en vervolgens de daarbij bijbehorende artikelen en motivering te selecteren en op schrift te zetten. Dit wordt door mevr. Prof. mr. L.E. de Groot- van Leeuwen, de discretionaire ruimte genoemd.<sup>36</sup>

Bovenvermelde fenomenologie kan herleid worden tot drie essentiële weeffouten:

- 1) Het ondergeschikt maken van de waarheidsvinding aan vooraf vastgestelde doelen en uitkomsten;
- 2) De afwezigheid van een procedurele scheiding tussen de bepaling van de toepasbaar zijnde wetsartikelen en de interpretatie daarvan;
- 3) Het gebrek aan effectieve sancties tegen misstanden.

De actualiteit illustreert en bevestigt de huidige fenomenologie van het tekortschietende rechtsbedrijf.

## HET ISO 9000 KWALITEITSMANAGEMENTSYSTEEM <sup>37</sup>

In talrijke publicaties worden uitvoerige analyses gemaakt over het falen van het rechtsbedrijf. Naast vele suggesties tot verbetering ontbreekt steeds een effectieve structurele aanpak. Deze wordt gevonden in de ISO 9000 normen<sup>38</sup>. Het is voorspelbaar dat de aard van het rechtsbedrijf zich mordicus zal verzetten tegen ieder ingrijpen of inperken van de vrijheid die rechters (en griffiers) hebben.

Het ISO 9000 systeem geeft richtlijnen waarbinnen gewerkt moet worden voor de kwaliteitsbeheersing van een organisatie of instelling. Uit de algemene beschrijving van de ISO-norm blijkt, dat het opvolgen van deze richtlijnen geen *garanties* geeft voor een goed eindresultaat, maar dat bij toepassing een *minimale kwaliteit* gegarandeerd wordt. Een van de meest terugkerende opmerkingen die in alle analyses gemaakt worden, is het ontbreken van voldoende controle en toezicht. Dit is nu juist een van de elementaire kenmerken van het ISO 9000 systeem met dien verstande, dat controle wordt uitgeoefend op iedere processtap *gedurende* het gehele verloop van het proces. Voor een goed werkend kwaliteitsmanagementsysteem is het onmisbaar dat **controle en terugkoppeling integraal** deel uitmaken van dat systeem en voor elk te onderscheiden processtap Een complete en afdoende beschrijving wordt eerst verkregen als de kwaliteitszorg wordt opgenomen in een organisatorisch *dynamisch teruggekoppeld* systeem. De integrale kwaliteitszorg omvat de volgende elementen:

<sup>35</sup> Zie Schipholbrand en vuurwerkcramp in Enschede.

<sup>36</sup> L.E. de Groot – Van Leeuwen, *Over missers en Rechters*, Ars Equi, juli – aug 2005, pagina 611- 627, Vol. 54.

<sup>37</sup> A.F.P. van Putten, *Integrale kwaliteitszorg als teruggekoppeld systeem*; De Ingenieur, ed. Procestechnologie, juni / juli 1992; uitg. VNU Amsterdam.

<sup>38</sup> Voor een uitvoerige beschrijving van de ISO-normen wordt verwezen naar ISO 9000 norm, uitg. Nederlands normalisatie Instituut, 1988.

- Bewustwording
- Verbetering
- Beheersing
- Borging

In de laatste twee elementen staat de ISO 9000 centraal. Met behulp van het ISO-model blijkt het mogelijk zowel *analyses* als *syntheses* te maken van slagen en falen van producten en diensten, zowel preventief als curatief. Meer specifiek, de ISO 9000 tezamen met ISO 9004/2 geeft algemene richtlijnen voor de kwaliteitszorg voor alle vormen van organisaties. Het doel is steeds afwijkingen tussen eisen en specificaties van het eindproduct te voorkomen. De ISO 9004 behandelt de specifieke factoren - zoals technische, administratieve en **menselijke** - die van invloed zijn op het eindproduct of dienst in alle stadia van de zogenaamde kwaliteitskringloop van het proces. Veel voorkomende menselijke oorzaken van falen zijn:

- Haast (gebrek aan zelfcontrole)
- gebrek aan tijd (werkdruk)
- miscommunicatie
- afgunst
- hebzucht
- arrogantie
- angst, gemakzucht
- belangen en nevenfuncties
- angst voor carrièreperspectief
- enz., enz.

Voor elk van deze aspecten kunnen vele voorbeelden genoemd worden. Een belangrijk element in de bewaking en evaluatie van het kwaliteitsmanagementsysteem, vormt de zogenaamde **audit**. Audits dienen uitgevoerd te worden door onafhankelijke, door de directie aangestelde externe of interne instanties die continu worden betrokken tijdens het procesverloop bij alle processtappen. Een belangrijke stelling is: dienstverlenende en commerciële organisaties kunnen alleen hun gewenste lange termijn doelen bereiken, als zij zijn opgenomen in een organisatie die werkt als een integraal teruggekoppeld systeem.

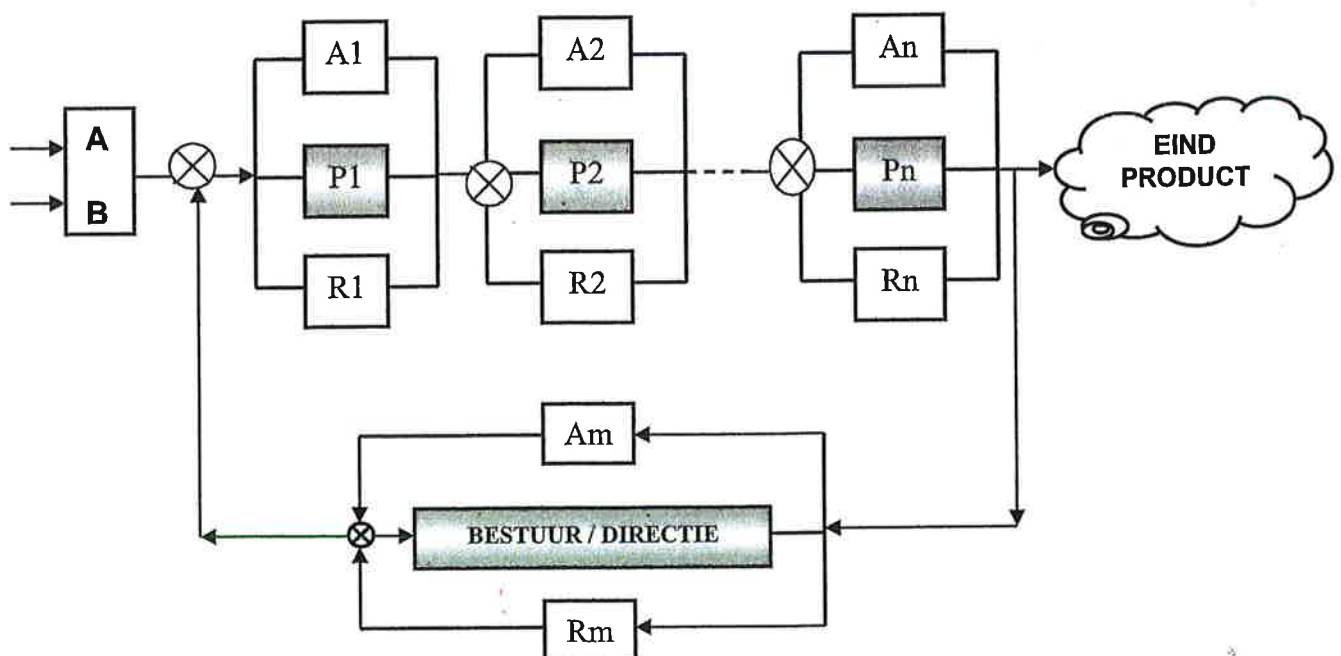

*Fig. 2 Principediagram van een compleet kwaliteitsmanagementsysteem volgens het ISO 9000 model met terugkoppeling. Elk totaalproces bestaat uit een reeks stappen, aangeduid met P1, P2, ...Pi, ... Pn. Voor iedere processtap Pi dient het referentiekader, Ri, te worden vastgelegd met de bijbehorende audit, Ai. Dit geldt ook voor het bestuur en de directie. Uit diverse onderzoeken blijkt dat meer dan 85% van de fouten die optreden in een organisatie, toegeschreven kunnen worden aan falend management.*

Een van de meest aansprekende voorbeelden is het maken van een complex geïntegreerd elektronisch circuit. Voor sommige circuits zijn meer dan 500 verschillende processtappen nodig met een fabricagetijd van ca. 3 maanden. Als aan het begin een fout gemaakt wordt, kan aan het eind van de fabricagelijns het resultaat de vuilnisbak in.

Van terugkoppeling is eerst sprake als het eindresultaat van een processtap aan de ingang van het systeem wordt vergeleken met het vooraf vastgelegde referentiekader. Een voorbeeld van een teruggekoppeld proces is het rijden met een auto van A naar B. Als de bestuurder verblind raakt, dan valt het proces van *visuele terugkoppeling* uit en wordt het systeem instabiel, ongedefinieerd en het eindresultaat is een ramp<sup>39</sup>.

Het proces van de bestuurder met auto krijgt een nagenoeg voorspelbare fatale afloop. De oplossing om het autorijden in een dergelijke omstandigheid stabiel te maken, zijn preventieve voorzieningen tegen verblinding in te bouwen in de auto.

Deze basisbegrippen zijn toepasbaar op alle te onderscheiden systemen waarin zich een proces afspeelt. Bijvoorbeeld een analyse van de bankencrisis leert dat ook hier falend toezicht en het totale gebrek aan terugkoppeling de voornaamste oorzaken zijn van het in elkaar storten van het financiële systeem.

Figuur 2 illustreert een algemeen schema van het proces voor een integrale kwaliteitszorg. Elk proces bestaat uit een reeks kleinere te onderscheiden deelprocesstappen, P1, P2, tot en met Pn. Bij elke processtap behoort een referentiekader, R1 tot en met Rn. Bij elke processtap behoort verder een audit A1 tot en met An. Het kruissymbool representeert de vereiste toetsing aan het afgesproken referentiekader bij de ingang van elke processtap. Tezamen vormen deze per processtap het gesloten kwaliteitsborgingsysteem. Ook voor het bestuur of de directie dient een referentiekader en audit te zijn vastgelegd. Uit diverse studies en onderzoeken is gebleken, dat 85 % van de optredende fouten in een organisatie kunnen worden toegeschreven aan falend management, door het ontbreken van iedere vorm van controle en terugkoppeling<sup>40</sup>. Eenvoudig valt in te zien, dat het ISO 9000 systeem ook toegepast kan worden op het rechtsbedrijf.

## HET KWALITEITSMANAGEMENT SYSTEEM IN HET RECHTSBEDRIJF

Transponeren we het principe van terugkoppeling met een kwaliteitsmanagementsysteem op het rechtsbedrijf voor de totstandkoming van het eindproduct, dan kunnen we het proces van het totstandkomen van het eindproduct beschrijven, zoals in Figuur 3 is weergegeven.

<sup>39</sup> Een systeem wordt wel gedefinieerd als het samenstel van zelfstandig functionerende subsystemen, waarin een gegeven proces zich kan afspelen.

<sup>40</sup> Voor een uitvoerige beschrijving van klassiek falen van een financieel instituut door het management wordt verwezen naar "De Prooi" van Jeroen Smit, Prometheus / 17e druk / 2010, ISBN-13: 9789044616422.

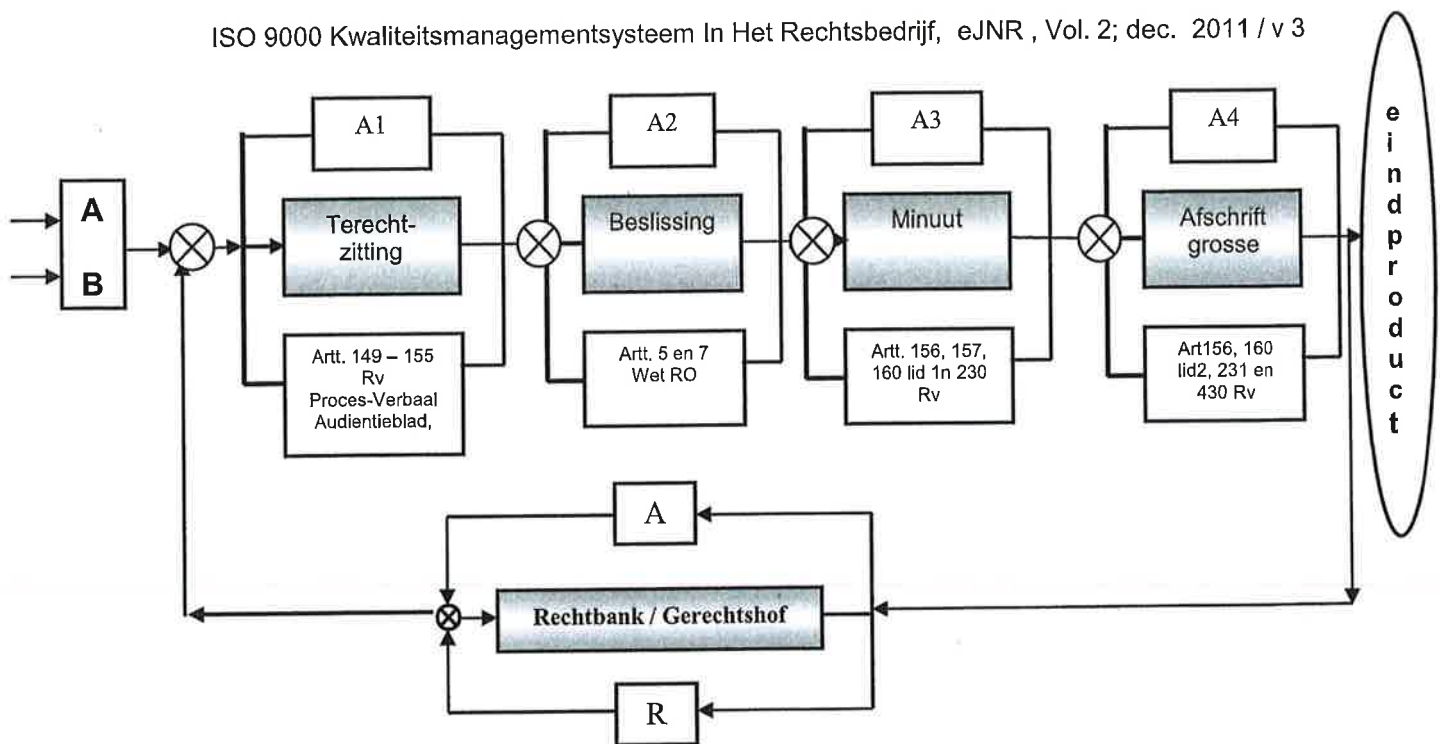

**Fig. 3.** Het kwaliteitsmanagementsysteem voor het proces van het totstandkomen van het eindproduct van een rechterlijke beslissing. Aan de ingang van het systeem bieden de beide procespartijen A en B zich aan volgens voorgeschreven procedures. Het schriftelijk eindproduct, vonnis, arrest of beschikking is de minuut met bijbehorend volledig identiek afschrift en grosse. Deze komen tot stand via wettelijk voorgeschreven processuele handelingen. Alle handelingen zijn in wetten en voorschriften vastgelegd welke het wettelijke referentiekader vormen. Het ISO 9000 systeem kent zowel interne als externe controles eveneens aan de hand van voorgeschreven protocollen, waarmee de kwaliteit van het eindproduct gecontroleerd kan worden. Het kruissymbool is de plaats waar de toetsing met het wettelijk referentiekader gemaakt wordt. Het bestuur bewaakt de algemene voorschriften.

Ook hier dient het kwaliteitsmanagement te werken als een teruggekoppeld proces in een gesloten kwaliteitskring met alle daarbij behorende processtappen, wettelijke referentiekaders en audits. Alle afzonderlijke procesgrootheden met hun bijbehorende controleprotocol en audit, zijn vastgelegd zoals in figuur 3 is geïllustreerd. Aan de ingang van het systeem vinden we beide procespartijen A en B. De rechters zijn deel van het beslissingsproces. In het bij elke processtap getoonde wettelijk referentiekader zijn de wettelijke vereisten, voorschriften en specificaties vastgelegd. Het kruissymbool<sup>41</sup> symboliseert de toetsing of vergelijking met de desbetreffende voorgeschreven wetten en jurisprudentie. De rol van de griffie maakt onderdeel uit van alle administratieve proceshandelingen.

In het rechtsbedrijf is het eindproduct altijd een authentieke akte die dient te voldoen aan art. 156 lid 2 Rv en art. 160 lid 1 Rv. Het vonnis, arrest of beschikking dient ondertekend en afgegeven te worden volgens artt. 230 Rv, en 160 lid 2 Rv. Bij het strafrecht en het bestuursrecht worden analoge voorschriften gevonden. De wetten en voorschriften met bijbehorende jurisprudentie/aanwijzingen, bij elke processtap, vormen de *geschreven standaard* waaraan altijd getoetst moet worden.

De audit dient te worden uitgevoerd door een door de directie of bestuur daartoe aangesteld onafhankelijk orgaan.

Ten einde voor partijen zekerheid te kunnen verkrijgen over de rechtsgeldigheid van het eindproduct, dient de burger zich bij een onafhankelijke instantie te kunnen vervoegen, die de **echtheid** en **rechtsgeldigheid** van het verstrekte vonnis, arrest of beschikking kan toetsen<sup>42</sup>. Voldoet het eindproduct niet aan de gestelde eisen, dan moet het automatisch

<sup>41</sup> Het kruissymbool representeert een *operand* dat een vergelijkende bewerking uitvoert.

<sup>42</sup> Vergelijk echtheidsbepaling van betaalmiddelen bij een bank.

nietig worden verklaard ter voorkoming van onjuiste rechtsgevolgen. Opgemerkt wordt dat nietigheid *eenzijdig* kan worden ingeroepen. Vergelijk hiermee het uit de circulatie nemen van valse betaalmiddelen, valse paspoorten, etc.”

## WAARNEMINGEN

Uit vele publicaties, samengevat in voormelde fenomenologie, blijkt dat het systeem *structureel* faalt en in de praktijk werkt volgens het diagram zoals is weergegeven in Figuur 4. Veelal ontbreekt een interne en externe controle op het verloop van het proces en dus op het eindproduct. In Nederland functioneert het rechtssysteem structureel als een “open systeem”<sup>43</sup>, tengevolge van het ontbreken van iedere vorm van interne en externe terugkoppeling, waarbij zelfs pogingen tot externe beïnvloeding niet geschuwd worden.

De praktijk van het optreden van advocaten als rechter en raadsheer-plaatsvervanger is een wijdverbreid gebruik in het Nederlandse rechtsbedrijf en draagt bij aan een voor veel mensen totaal gebrek aan vertrouwen. Vooral bij grote advocatenkantoren, bepaalde financiële instellingen en verzekeringsbedrijven wordt een ontoelaatbaar risico van belangenverstrengeling aangetroffen.<sup>44</sup> In het buitenland is dit een volstrekt onbestaanbaar fenomeen. Ongewenste beïnvloeding van het proces treedt regelmatig op.<sup>45</sup>

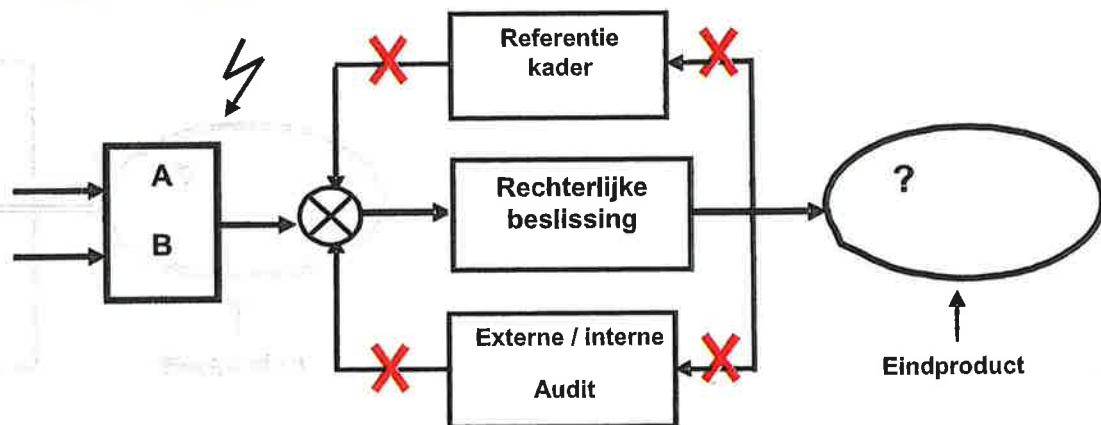

**Fig. 4.** Vereenvoudigde voorstelling voor de waarnemer van het huidige rechtsbedrijf. Het blijkt dat het rechtsbedrijf volledig autonoom werkt zonder enige vorm van terugkoppeling en / of controle. Met de rode kruisen wordt het buiten werking stellen van beide terugkoppelingen geïllustreerd. In de technische wetenschappen (regeltechniek) wordt dit een open systeem genoemd. In de tijd gezien is de afloop altijd voorspelbaar. Ieder proces waarbij geen of onvoldoende terugkoppeling (kwaliteitsborging) aanwezig is, ontspoort of desintegreert. Het systeem verliest kwaliteit, wordt chaotisch of 'ontploft'. Herhaaldelijk spelen rechters- en raadsheren-plaatsvervangers - in de praktijk gewoon advocaten geheten - een ongewenste rol in het proces van de besluitvorming. De gebroken pijl symboliseert de mogelijk optredende interferentie van 'buitenaf' op de besluitvorming. Maar ook van binnenuit is denkbaar, zoals de Chipshol-affaire illustreert.

Er kan gesproken worden van een structureel onvoldoende kwaliteit van het eindproduct naar inhoud en opmaak. Dit blijkt uit talloze recente publicaties en zaken die onderwerp zijn van hoger beroep, herziening, cassatie en wraking. Een saillant aspect blijft de gefrequenteerde praktijk waarmee minuten, afschriften en grossen worden opgemaakt en afgegeven. Verwezen wordt naar “De Stevens -Schipper methode”<sup>46</sup>. De in de praktijk

<sup>43</sup> Te onderscheiden van een economisch open systeem. In de techniek wordt gesproken van een open systeem als er geen terugkoppeling aanwezig is.

<sup>44</sup> Interessante uitspraken over belangenverstrengeling zijn te vinden in het Procola arrest van 28 september 1995 van het EHRM en het Van den Hurk arrest van 19 april 1994 (EHRM 19-04 1994 NJ 1995 462).

<sup>45</sup> Het verdient aanbeveling de voordelen van de “discovery ronde” uit het Amerikaanse rechtssysteem aan een nader onderzoek te onderwerpen op toepasbaarheid in het Nederlandse rechtssysteem.

<sup>46</sup> A.F.P. Van Putten et al., *De Stevens - Schipper methode*, NJB, 17 juni 2004, nr. 24, pagina 1240-1242.

toegepaste methode is zeer fraudegevoelig daar het bestaan van ieder controle op de totstandkoming van de schriftelijke weergave ontbreekt. Door ongewenste interferentie en de slechte kwaliteit van het eindproduct wordt dan ook grote schade aangericht aan de integriteit, de geloofwaardigheid en rechtszekerheid, die de burger van de rechtspleging dient te kunnen eisen. Kortom, een aantasting van zijn vertrouwen in de rechtstaat.

## TOETSING EN BEOORDELING

Bij de beoordeling van het eindproduct dient dus eerst teruggegrepen te worden op de oorspronkelijke akte, de minuut, daar deze de schriftelijke basis vormt van de weergave van het oordeel en de motivering daarvan. Met andere woorden, gecontroleerd dient te worden of er een minuut bestaat. Binnen het rechtsbedrijf zijn gecodificeerde wetten, met bijbehorende jurisprudentie, de geschreven standaard.

In Tabel 1 is een overzicht gegeven van een mogelijk controleprotocol bij het tot stand komen van het eindproduct. Met behulp van deze tabel kunnen de belangrijkste eisen worden geverifieerd ter beoordeling of het eindproduct, afschriften en grossen, voldoet aan de wettelijke vereisten. In de tabel zijn bij elke vraag de van belang zijnde wetsartikelen vermeld. De toetsingsvragen refereren allen aan waargenomen gebreken, fouten, mislagen en verzuimen.

*Tabel 1. Protocollen in het kwaliteitsmanagement systeem voor controle van het eindproduct in het rechtsbedrijf in de vier getoonde fasen van figuur 3. Alle vragen in de linker kolom hebben betrekking op waargenomen juridische en feitelijke mislagen bij de totstandkoming van de eindproducten. In de rechterkolom wordt verwezen naar de belangrijkste van toepassing zijnde wetsartikelen en bronnen, i.e. het wettelijk referentiekader.*

### **“Grenzen moeten duidelijk zijn en regels gehandhaafd”**

Kersttoespraak van Koningin Beatrix 2004

#### DE TERECHTZITTING

- |    |   |   |
|----|---|---|
| 1. | <i>Zijn de namen met de initialen van de rechters of raadsheren van de terechtzitting bekend?</i>                 | <i>Bij de griffie van de rechtbank of het gerechtshof kunnen de namen worden opgevraagd.</i>  |
| 2. | <i>Zijn er rechters - of raadsheren-plaatsvervanger?</i>  | <i>Controleren op nevenfuncties bijv. via <a href="http://www.sdn.nl/burhoven.htm">www.sdn.nl/burhoven.htm</a></i>  |
| 3. | <i>Is er een grond tot wraking met betrekking tot nevenfuncties en/ of andere omstandigheden?</i>                 | <i>Zie wraking en verschoning artt. 36 tot en met 41 Rv.</i>  |
| 4. | <i>Is er een Proces-Verbaal van de terechtzitting opgemaakt?</i>  | <i>Er moet altijd een Proces-verbaal van de terechtzitting zijn: Zie art. 84 derde lid Rv; art 87 derde lid Rv; art. 88 derde lid Rv; art. 91 Rv; artt. 180 en 184 Rv; art. 191 lid 2 Rv; art. 201 derde en vierde lid Rv artt 279 lid 4 en 290 lid 2 Rv en in een KG, art. 5 lid c WTBZ.</i> |
| 5. | <i>Is het Proces-Verbaal gewaarmerkt, ondertekend en gedagtekend door de voorzitter en de betrokken griffier?</i> | <i>Schriftelijk opvragen bij de griffier. Recht op afschriften is geregeld in artt. 28, 231, 290 en 838 Rv. Proces-Verbaal moet opgemaakt zijn vòòr de beslissing/ uitspraak.</i>   |

#### DE BESLISSING

- |    |   |  |
|----|---|--|
| 6. | <i>Is beslissing door de juiste functionaris(sen) genomen, in overeenstemming met het vereiste aantal rechterlijke ambtenaren met rechtspraak belast?</i> | <i>Zie artt. 5 en 7 van de Wet RO.</i> |
|----|---|--|

7. *Is de uitspraak van het vonnis of het arrest in het openbaar gedaan?* *Op straffe van nietigheid geschiedt de uitspraak in het openbaar. Zie artt. 4 en 5 Wet RO, artt. 27 en 28 en 229 Rv; 121 van de Grondwet.*

#### DE MINUUT

8. *Is er een minuut (het origineel) opgemaakt?* *De kracht van het schriftelijk bewijs is in de oorspronkelijke akte gelegen. art. 160 lid 1 Rv. Indien er geen minuut bestaat, kan er dientengevolge ook geen afschrift / grosse bestaan. (non-existent).<sup>47</sup>*
9. *Is de minuut opgemaakt overeenkomstig het voorgeschreven format?* *Zie voor de vereiste opmaak en inhoud art 230 Rv.*
10. *Is de minuut ondertekend door de voorzitter en de griffier van de terechtzitting?* *Artt. 156 lid 2; 160 lid 1 Rv; 230 lid 3 Rv. Zie ook art. 8:77 Awb.*
11. *Vermeldt de minuut dat de beslissing uitgesproken is in het openbaar in aanwezigheid van de griffier?* *Dient vermeld te staan op de minuut. Artt. 4, 5 Wet RO; artt. 27 en 28 Rv; art 121 van de Grondwet.*
12. *Zijn de namen met de initialen van de rechters of raadsheren in de minuut vermeld?* *Eerst de naam met initialen maken de persoon ondubbelzinnig die persoon.*

#### AFSCHRIFT EN GROSSE

13. *Hoe luidt de ondertekening van het afschrift / grosse?* *De ondertekening dient identiek te zijn aan de minuut. Een stempel met drukletters van de naam en "w.g." is geen substituut voor een handtekening!*
14. *Is het afschrift / grosse afgegeven voor "eensluitend afschrift conform"?* *Afschrift / grosse dient afgegeven te zijn voor eensluitend afschrift conform (de minuut). Inhoud en ondertekening dienen dan ook identiek te zijn aan de minuut. Artt. 160 lid 2 en 231 Rv.*
15. *Is de grosse / executoriale titel afgegeven met aan het hoofd vermeld "IN NAAM DER KONINGIN"?* *"IN NAAM DER KONINGIN" dient aan het hoofd van de grosse te staan. Art. 430 lid 2 Rv.*
16. *Is de afschrift / grosse gedagtekend?* *Moet gedagtekend zijn ex art. 231 lid 3 Rv in samenhang met art. 430 Rv.*
- Wanneer heeft een vonnis, arrest en beschikking rechtskracht?* *Eerst na betekening via de deurwaarder heeft het vonnis, arrest of beschikking rechtskracht ex art. 430 lid 3 Rv.*

#### ALGEMEEN

17. *Is de uitspraak bij vervroeging gedaan, zonder kennisgeving?* *Dan is de uitspraak niet in het openbaar gedaan en dientengevolge nietig. Zie artt. 4, 5 lid 1 Wet RO; artt. 27 en 28 Rv ; art. 229 Rv en art. 121 Grondwet.*
18. *Is aan beide partijen een grosse afgegeven van hetzelfde vonnis?* *Dit is intrinsiek strijdig. De winnende partij ontvangt altijd een grosse. Er kunnen niet tegelijkertijd twee "winnaars" zijn in dezelfde procedure. (Head-on Collision) Dan navragen.*

#### INZAGE EN AFSCHRIFTEN DOSSIER

19. *Heeft u recht op inzage van de oorspronkelijke akte:* *Schriftelijk verzoek richten aan de griffier van de terechtzitting. De minuut moet volgens wettelijke*

<sup>47</sup> Zie Gerechtshof Amsterdam in "De Stevens-Schipper methode, het valselijk opmaken van arresten", NJB, 17 juni 2005, nr. 24, pagina 1240-1242.

<i>de minuut?</i>	<i>voorschriften apart worden bewaard; art. 160 lid 2 Rv.</i>
20. <i>Is er recht op inzage en het verstrekken van afschriften van de op de zaak betrekking hebbende bescheiden en het Proces-Verbaal?</i>	<i>Schriftelijk verzoek richten aan de griffier van de terechtzitting. Recht op inzage en afschriften is geregeld in artt. 28 lid 5, 231, 290 Rv. Zie ook artt. 838 en 843a Rv; art. 30 Sv en art. 3 WOB.</i>
21. <i>Is in het dossier een ondertekend afschrift van de beslissing aanwezig?</i>	<i>In het dossier dient een ondertekend afschrift aanwezig te zijn. Art. 230 lid3 Rv. Zie ook artt. 5 en 7 Wet RO.</i>
22. <i>Is het dossier compleet inclusief dagvaarding, producties (= bewijsmiddelen), akten van partijen, pleitnotities, audiëntieblad en Proces-Verbaal?</i>	<i>Zie algemene voorschriften voor procedures, art.19 Rv, e.v. en artt.149 – 155 Rv, Algemene Bepalingen van Bewijsrecht.</i>

Rv = Wetboek van Burgerlijke Rechtsvordering; Wet RO = Wet op de rechterlijke organisatie; Awb= Algemene Wet Bestuursrecht

Een belangrijk sluitstuk in de controle via het kwaliteitsmanagementsysteem, zijn de handtekeningen onder het vonnis, het arrest of de beschikking. Daarnaast dient te allen tijde een Proces-Verbaal van de terechtzitting te worden opgemaakt. Ook deze dient te worden ondertekend door de voorzitter en de griffier van de desbetreffende terechtzitting. Keer op keer blijken deze cruciale elementen te ontbreken, waardoor de rechtsgeldigheid en impliciet de kwaliteit van het eindproduct te kort schiet, met alle gevolgen van dien voor betrokkenen. De consequenties van onzorgvuldige rechtspraak zijn niet te onderschatten, zoals grote financiële problemen, echtscheidingen bij faillissementen, zelfdoding, hersen-/hartinfarcten, psychische aandoeningen, maatschappelijk disfunctioneren, enz. Het is van wezenlijk belang hier de nodige aandacht aan te besteden. Overdreven? Geenszins<sup>48,49</sup>.

Daar vonnissen, arresten, beschikkingen en Processen-Verbaal authentieke akten zijn, is het van belang nog enige aandacht te besteden aan de ondertekening. Al deze akten dienen naar behoren ondertekend te zijn door de behandelend rechter respectievelijk de griffier van de terechtzitting en te worden afgegeven door de ambtenaar die daartoe bevoegd is.

## DE HANDTEKENING

De handtekening maakt een geschrift tot een stuk dat in rechte bewijs oplevert tegen de ondertekenaar. Door een akte of ander stuk te ondertekenen neemt men terecht aan, dat de inhoud daarvan voor zijn / haar rekening is. De naam met de initialen van de ondertekenaar dient dan ook altijd vermeld te staan bij de handtekening, evenals de functie. Met nadruk wordt opgemerkt dat een *afstempeling* met drukletters van de naam en / of "**w.g.**" geen wettige ondertekening is. Een afstempeling en / of ondertekening op de *achterkant* van een authentieke akte, geeft de akte eveneens geen rechtskracht. Voorts is een ingescande handtekening, te herkennen aan het zaagtandkarakter, geen rechtsgeldige ondertekening, daar deze geplaatst kan zijn door iedere willekeurige "voorbijganger". *Gedigitaliseerde* handtekeningen zijn niet rechtsgeldig, daar geen zekerheid kan bestaan omtrent de herkomst daarvan. Aan anoniem geplaatste handtekeningen kan eveneens geen rechtskracht worden toegekend. Ook deze zijn niet *verifieerbaar* noch *traceerbaar*. Met betrekking tot de ondertekening binnen het Bestuursrecht wordt verwezen naar art. 8:77 Awb. Voor een saillante beschrijving van valselijk opmaken van arresten, wordt verwezen naar NJB, 17 juni 2005, nr. 24, pagina 1240 – 1242.

<sup>48</sup> *Het Verdriet van de Failliet*, Ing. Arnold van der Voort, Stichting Stidag, 2003.

<sup>49</sup> Er zijn beduidend meer frauderende curatoren en rechters dan er ooit frauderende gefailleerde te vinden zullen zijn, President van de rechtbank Den Bosch bij zijn afscheidsrede, 1998.

In dit verband dient ook gewezen te worden op de verantwoordelijke ambtenaar, bevoegd tot uitgifte van afschriften of uittreksels van vonnissen. De bevoegde ambtenaar die zodanig afschrift of uittreksel uitgeeft alvorens het vonnis naar behoren is ondertekend, is strafbaar ingevolge art. 462 Sr. De handtekening speelt dan ook een cruciale en beslissende rol in het gehele maatschappelijk verkeer, op alle niveaus, in alle disciplines en bij alle akten en overeenkomsten. Niet-nakoming van deze voorschriften leidt tot valselijk opmaken dan wel tot het aannemen van een valse of onjuiste hoedanigheid.

## HET PROCES-VERBAAL

Vervolgens is het van belang de status van het verplichte Proces-Verbaal, als enige kenbron van de terechtzitting, nader toe te lichten. De Hoge Raad stelt dat dit document de enige **kenbron is van hetgeen zich ter terechtzitting heeft voorgedaan**. Het is een authentieke akte en de waarheidsgetrouwe weergave van de gedane waarnemingen en verrichtingen van de terechtzitting. Het dient te worden ondertekend en gedagtekend door de voorzitter en de griffier van de terechtzitting. Het Proces-Verbaal dient te worden opgemaakt *direct* na de terechtzitting en niet een half jaar later of helemaal niet, daar zij deel uitmaakt van het procesdossier. Ook het standpunt van veel griffiers: 'u krijgt het pas als u in hoger beroep gaat', is een standpunt dat geen grondslag vindt in de wet en getuigt van een intellectueel tekort.

De volgende jurisprudentie onderschrijft dit standpunt: *"De feitelijke grondslag der middelen kan uitsluitend worden bewezen door het aangevallen arrest of vonnis en door het proces-verbaal der terechtzitting"*. HR 8 november 1926, NJ 1926, 1342; HR 17 januari 1950, NJ 1950, 345. *"Alleen het proces-verbaal is kenbron voor de ter terechtzitting in acht genomen vormen. Alleen hieruit kan worden gekend"*. HR 22 juni 1931, NJ 1932, 87. *"Het proces-verbaal der terechtzitting en het n.a.v. het onderzoek ter terechtzitting gewezen vonnis of arrest zijn de kenbronnen van gevoerde verweren".....*, HR 28 juni 1983, NJ 1984, 98; HR 24 februari 1987, NJ 1988, 540 *"Alleen het proces-verbaal heeft bewijskracht ten aanzien van de in achtgenomen vormen. Indien dit niet vermeldt dat op straffe van nietigheid voorgeschreven vormvoorschriften zijn nagekomen, moet het ervoor worden gehouden dat dit niet is geschied. Het vonnis wordt nietig verklaard. Vaste rechtspraak"*. HR 15 juni 1976, NJ 1976, 562. Met nadruk wordt opgemerkt, dat het audiëntieblad een volstrekt andere status heeft, dan het Proces-Verbaal<sup>50</sup>.

Het verplicht opmaken en afgeven van het Proces-Verbaal - de enige kenbron van de terechtzitting - kan beschouwd worden als essentieel onderdeel van het kwaliteitsmanagementsysteem.

## NIETIGHEID VAN UITSPRAAK BIJ NIET OPMAKEN VAN HET PROCES-VERBAAL

Bij de beoordeling van een procesdossier op kwaliteit en rechtsgeldigheid kunnen de volgende overwegingen van pas komen.

Bij niet aantreffen van het proces-verbaal in het procesdossier is de volgende jurisprudentie van toepassing. *"Niet opmaken van een proces-verbaal van het onderzoek ter raadkamer brengt (substantiële) nietigheid van dit onderzoek mede"*. HR 10 juni 1958, NJ 1959, 38; HR 10 juni 1969, NJ 1969, 416; HR 21 december 1982, NJ 1983, 469; HR 22 april 1986, NJ 1986, 783. *"Daar bij de stukken een proces-verbaal van de terechtzitting waarop de uitspraak is gedaan ontbreekt, kan niet worden nagegaan of het bepaalde in Sv 362, eerste lid, is in achtgenomen zodat het ervoor gehouden moet worden dat zulks niet het geval is, waaruit volgt dat het bestreden vonnis / arrest niet in stand kan blijven en de voorgestelde middelen geen bespreking behoeven"*. HR 27 februari 1962,

<sup>50</sup> Een audiëntieblad is niet meer dan een soort presentielijst. Dient echter wel ondertekend te worden door de voorzitter en de griffier.

NJ 1964, 291; HR 26 oktober 1976, NJ 1977, 93. Zie ook LJN: BH7296, Hoge Raad, 08/03751 W.

Tenslotte wordt de stelling geponeerd, dat op basis van het gelijkheidsbeginsel, het rechtsbedrijf geen uitzonderingspositie moet innemen ten opzichte van het bedrijfsleven dat in vele gevallen verplicht het ISO 9000 kwaliteitsmanagementsysteem heeft moeten invoeren. Met andere woorden, er bestaan voldoende valide argumenten het ISO 9000 systeem in het rechtsbedrijf in te voeren. In het bedrijfsleven is het hebben van een ISO-certificaat vaak een voorwaarde tot mogen leveren aan derden. Een goed voorbeeld van een dienstverlenend bedrijf, ISO 9000 gecertificeerd, is het kadaster.

## CONCLUSIES EN DISCUSSIE

- De geloofwaardigheid van de Nederlandse rechtspraak is in hoge mate betwistbaar geworden. De kwaliteit van het Nederlands rechtsbedrijf, in het bijzonder de eindproducten, tonen structurele tekortkomingen en voldoen vaak niet aan de wettelijke vereisten.
- Het verdient aanbeveling dat de namen van de rechters van de terechtzitting vooraf en tijdens de zitting bekend worden gemaakt. Het fenomeen dat advocaten en notarissen kunnen optreden als rechter- en raadsheer-plaatsvervanger, vindt geen grondslag in de wet en dient onmiddellijk te worden afgeschaft. De vele nevenfuncties van rechters en raadsheren is een ernstig tekort voor garanties van integriteit, onafhankelijkheid en vooral van de efficiency van het rechtsbedrijf. Ieder falen van het rechtsbedrijf veroorzaakt veel materiële en immateriële schade, aangericht aan mens en maatschappij.
- De burger dient te allen tijden een gerechtelijk eindproduct te kunnen onderwerpen aan een echtheidstoetsing door een onafhankelijke instantie, met de bevoegdheid tot het vernietigen van het eindproduct, als dit niet aan de formele wettelijke vereisten voldoet.
- De praktijk van het structureel valselijk opmaken en afgeven van vonnissen, arresten en beschikkingen is onbehoorlijk, laakbaar en is in feite strafbaar gedrag volstrekt in strijd met de vigerende wettelijke voorschriften.
- De introductie van een integraal ISO 9000 kwaliteitsmanagementsysteem is bij uitstek geschikt voor de verbetering van het Nederlands rechtsbedrijf en biedt de mogelijkheid tot waarborging van een minimale kwaliteit van de eindproducten. Invoering van een integraal ISO 9000 kwaliteitsmanagementsysteem in het Nederlandse rechtsbedrijf kan veel materiële en immateriële schade voorkomen en de geloofwaardigheid van en het vertrouwen in de rechterlijke macht herstellen. Het ISO 9000 systeem is geschikt voor zowel analyses als syntheses en werkt zowel preventief als curatief.
- Zonder introductie van een systeem van externe en interne terugkoppeling zal het Nederlandse rechtssysteem nimmer naar behoren functioneren.
- De wetgever kan door het verplicht invoeren van het ISO 9000 kwaliteitsborgingsysteem binnen het rechtssbedrijf een doorslaggevende rol spelen bij het herstellen van het vertrouwen in de rechtspraak en daarmee bijdragen aan de oplossing van veel bestaande problemen.

Maart 2012